

Tasty, Please!



feeding chair

SIESTA

age range: from 6+ months up to 6 years
max: 26 kg

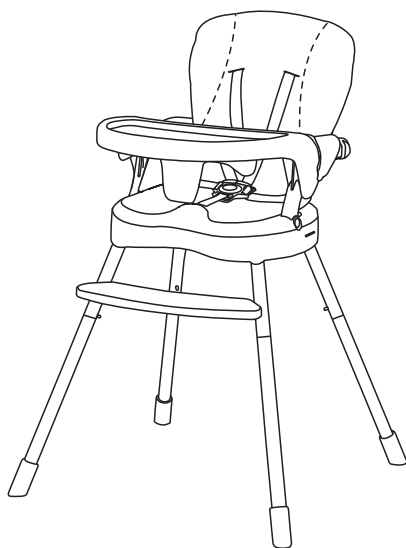

MANUAL INSTRUCTION

designed in EU

V1.2

www.lorelli.eu



find us on

CONTENT

EN	Manual Instruction.....	6
ES	Instrucciones de uso.....	9
IT	Istruzione per l'uso.....	12
FR	Mode d'emploi.....	15
BG	Инструкция за употреба.....	18
GR	ΟΔΗΓΙΕΣ ΧΡΗΣΗΣ ΚΑΡΕΚΛΑΣ.....	21
AR	دليل دليلاتلعليمات.....	24
DE	Bedienungsanleitung.....	27
CZ	Návod k použití.....	30
HU	Használati utasítás.....	33
RU	Инструкция по эксплуатации.....	36
SRB HR ME BIH	Uputstvo za upotrebu.....	39
RO	Instrucțiuni de utilizare.....	42
NL	Gebruikshandleiding.....	45
AL	Insruksion për përdorim.....	48
TR	Kullanım talimatı.....	51
PL	Instrukcja użytkownika.....	55
MK	Упатството за употреба.....	58



EN-Scan the QR code to get more product information and manual instruction in more languages. Download QR Scanner App onto your device.

ES- Escanee el código QR para obtener más información sobre el producto y su manual de uso en varios idiomas. Descargue en su dispositivo la aplicación de Lector de códigos QR.

IT-Scansiona il codice QR per ottenere maggiori informazioni sul prodotto e istruzioni manuali in più lingue. Scarica l'app QR Scanner sul tuo dispositivo.

FR-Scannez le code QR pour obtenir plus d'informations sur le produit et le manuel d'utilisation (disponible en plusieurs langues). Téléchargez l'application QR Scanner sur votre appareil.

BG-Сканирайте QR кода, за да получите повече информация за продукта и инструкция за употреба на повече езици. Изтеглете приложението QR скенер на устройството си.

GR-Σάρωση του κώδικα QR για περισσότερες πληροφορίες σχετικά με το προϊόν και οδηγίες χρήσης σε περισσότερές γλώσσες. Κατεβάστε την εφαρμογή QR Scanner στη συσκευή σας.

ARB-Um weitere Produktinformationen sowie die Bedienungsanleitung in weiteren Sprachen zu erhalten, bitten wir Sie den QR-Code zu scannen. Bitte downloaden Sie die QR Scanner-App auf Ihr Handy oder Tablet.

CZ-Naskenujte QR kód, abyste získali další informace o výrobku a návod k použití ve více jazycích. Stáhněte si přílohu QR skener na své zařízení.

HU-A QR-kód beszkennelésével bővebb információkhoz és összeszerelési útmutatóhoz juthat további nyelveken. Amennyiben szűkséges, töltsön le a QR-kód olvasó alkalmazást a készülékére.

RU-Отсканируйте QR-код, чтобы получить больше информации о продукте и инструкции по эксплуатации на других языках. Загрузите приложение QR Scanner на свое устройство.

SRB/HR/ME/BIH
Skenirajte QR kod kako bi ste dobili više informacija o proizvodu i uputstva za upotrebu na više jezika. Preuzmite aplikaciju QR Scanner na svoj uređaj.

RO-Scanati codul QR pentru a obtine mai multe informatii despre produs si manualul de instructiuni in mai multe limbi. Descarcati aplicatia QR Scanner pe dispozitivul dvs.

NL-Scan de QR code voor meer productinformatie en de handleiding in meerdere talen. Download de QR scanner app op je apparaat om te scannen.

AL-Skanooni kodin QR për të marrë më shumë informacion rreth produktit dhe për të hapur manualin në më shumë gjuhë. Shkarkoni aplikacionin QR Scanner në celularin tuaj.

TR-Detaylı ürün bilgisi ve çoklu dilde kullanma klavuzu için QR kodu okutunuz. QR barkod okuyucuyu cihazınıza indiriniz.

PL-Zeskanuj kod QR, aby otrzymać więcej informacji, oraz instrukcję użytkowania w większej ilości języków. Pobierz aplikację skanera kodów QR na twoje urządzenie.

MK-Скенирај го QR кодот за да добиеш повеќе информации за производот и упатство за користење на повеќе јазици. Симнете ја апликацијата QR Scanner App на вашиот уред.

FEATURES

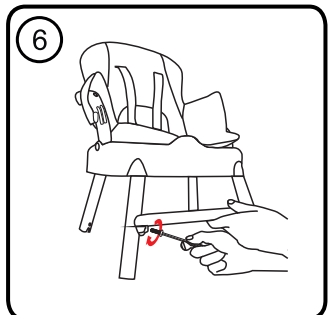
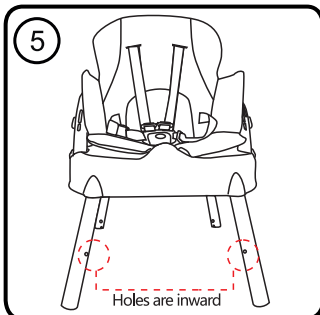
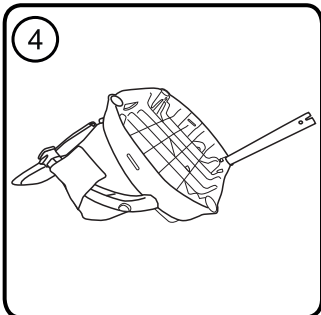
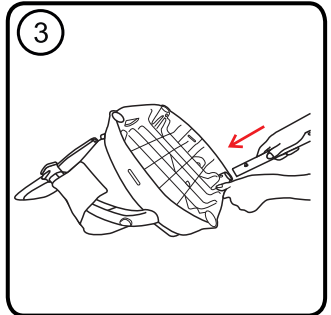
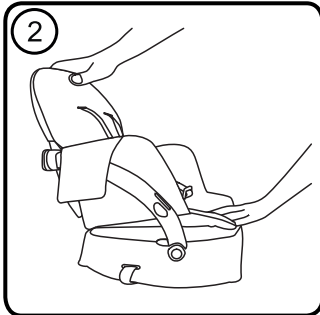
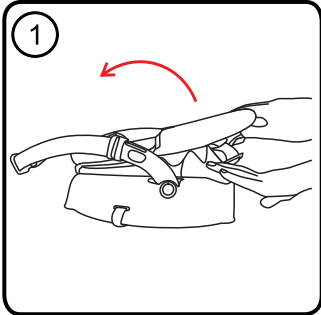
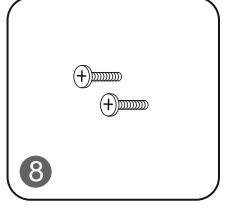
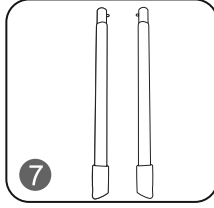
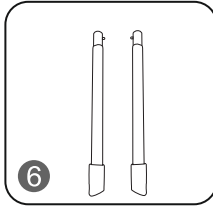
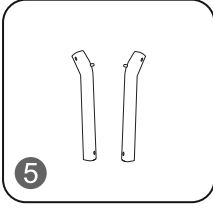
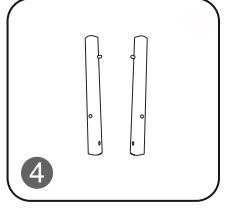
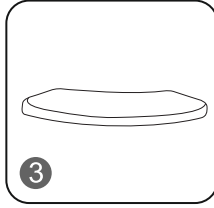
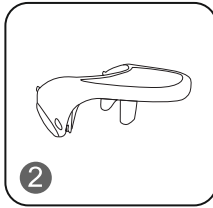

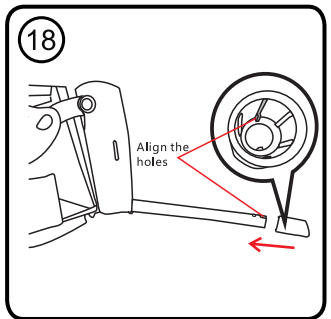
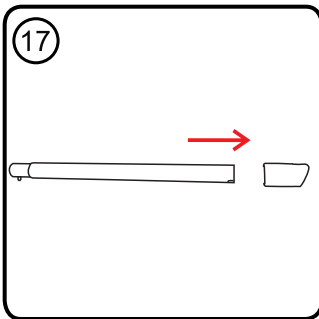
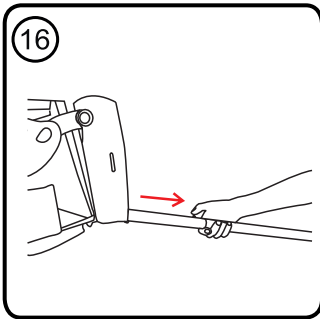
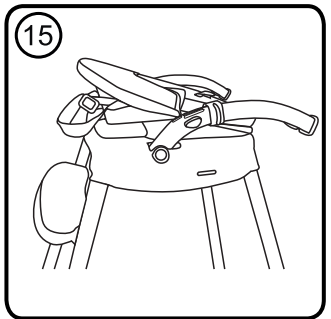
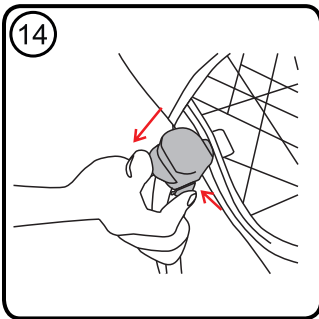
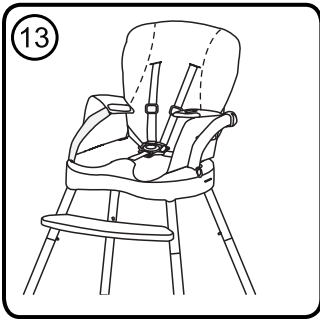
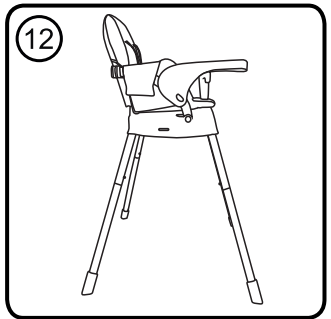
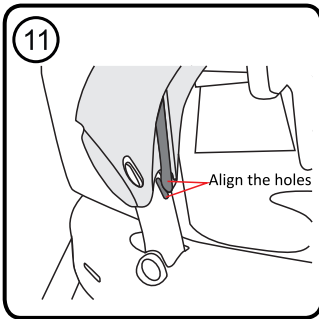
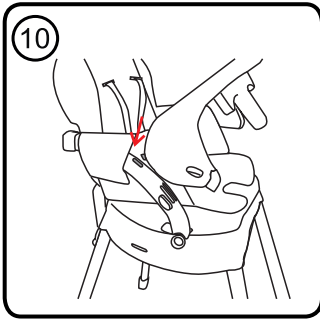
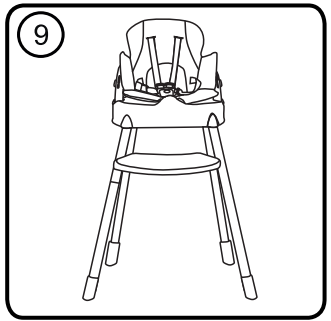
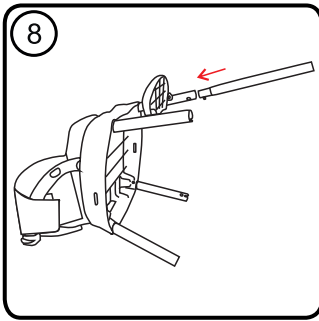
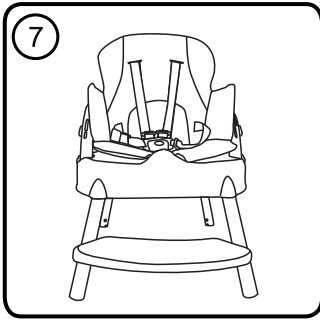

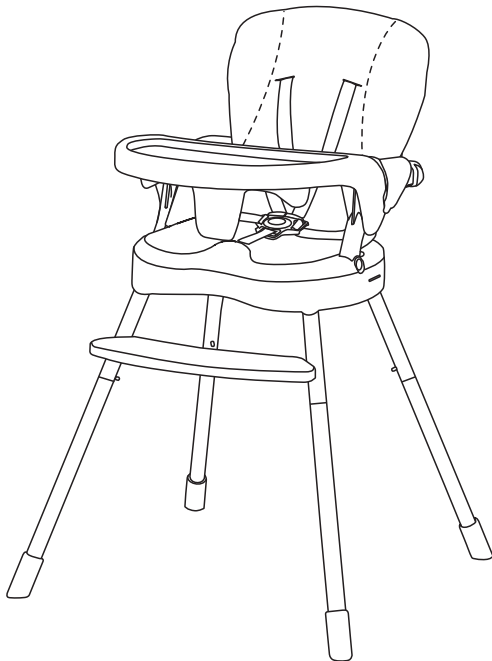
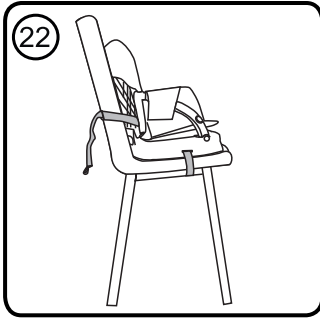
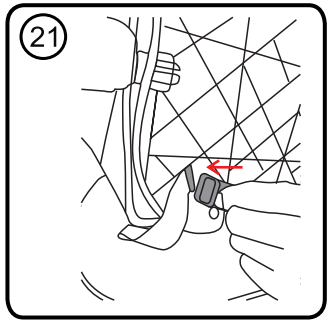
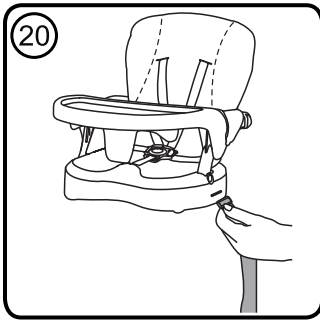
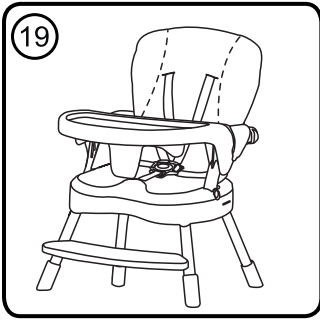

IMPORTANT! READ CAREFULLY AND KEEP FOR FUTURE REFERENCE!

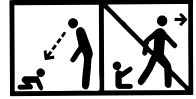

SAFETY REQUIREMENTS

1. **WARNING!** To be assembled by an adult!
2. **WARNING!** Periodically check the buttons and harness system for safety!
3. **WARNING!** Always use the chair on a flat even surface!
4. **WARNING!** Before use, remove and dispose of all plastic bags and packaging materials and keep them out of reach of children to avoid danger of suffocation.
5. Images on the title page and in the instruction manual are only illustrative and may differ from the real product!

HIGH CHAIR

6. **WARNING!** Never leave the child unattended!
 7. **WARNING!** Always use the restraint system!
 8. **WARNING!** Falling hazard: Prevent your child from climbing on the product!
 9. **WARNING!** Do not use the product unless all components are correctly fitted and adjusted.
 10. **WARNING!** Be aware of the risk of open fires and other sources of strong heat in the vicinity of the product.
 11. **WARNING!** Be aware of the risk of tilting when your child can push its feet against a table or any other structure.
 12. **WARNING!** Do not use the product until your child can sit up unaided!
 13. **WARNING!** Do not use the product if any parts are broken, torn or missing!
 14. **WARNING!** To avoid injury, ensure that your child is kept away when unfolding and folding this product!
 15. **WARNING!** This product is intended for children able to sit up unaided and up to 3 years or a maximum weight of 15 kg!
- EN 14988:2017+A2:2024**

CHAIR MOUNTED SEAT

16. **WARNING!** Never leave the child unattended!
17. **WARNING!** Always use the restraint system and ensure it is correctly fitted!
18. **WARNING!** Always use the chair attachment system and ensure it is correctly fitted before use.
19. **WARNING!** Always check the security and the stability of the product on the adult chair before use.
20. **WARNING!** Do not use this product on stools or benches!
21. **WARNING!** This product is intended for children able to sit unaided (minimum 6 months) and up to 36 months or a maximum weight of 15 kg!
22. **Minimum sizes of the adult's chair:**

Backrest height: 400 mm

Seat width: 430 mm

Seat depth: 380 mm

Minimum sizes of the adult chair.

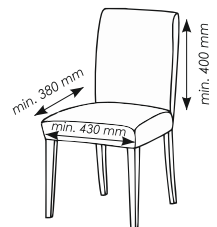

23. WARNING! Ensure that the adult chair with the chair mounted seat is placed in a position where the child is not able to use its feet against the table or any other structure as this can cause the tip over of the adult chair supporting the chair mounted seat!

24. WARNING! Do not use the product if any parts are broken, torn or missing!

25. WARNING! Do not use any accessories or replacement parts other than those approved by the manufacturer!

EN 16120+A2:2016

SMALL CHAIR

26. WARNING! Never leave the child unattended!

27. WARNING! Do not place this product near window as it can be used as a step by the child and caused the child to fall out of the window!

28. WARNING! Be aware of the risk of open fires and other sources of strong heat in the vicinity of the product.

29. WARNING! Do not place this product near window where cords from blinds or curtains could strangle a child!

30. WARNING! This product is intended for children able to walk and sit by themselves, over 36 months and up to 72 months!

31. WARNING! All assembly fittings should always be tightened properly.

32. WARNING! Do not use the product if any parts are broken, torn or missing!

33. WARNING! Do not use any accessories or replacement parts other than those approved by the manufacturer!

34. WARNING! The restraint system shall be removed/hidden/covered (as applicable) when the product is used as a seating.

EN 17191:2021

PARTS

1. Seat
2. Tray/insert
3. Footrest
4. Front upper leg tubes
5. Rear upper leg tubes
6. Front lower leg tubes (short)
7. Rear lower leg tubes (long)
8. Bolt M5

ASSEMBLY OF SMALL CHAIR FOR CHILDREN FROM 36 M. TO 72 M.

1. Unfold the seat by straightening the backrest until you hear a click (Picture 1, 2). Assemble the upper tubes to the base observing the direction of the pin relative to the hole. Make sure they are locked in place (Picture 3, 4). Install the anti-slip pads to the legs!

2. Install the footrest to the front legs. Screw the M5 bolts using a tool (not included) - pictures 5, 6.

3. Place the cover on the seat. Pass the straps through the holes in the backrest, then fasten the cover to the sides of the chair (Picture 7).

CONVERT INTO A HIGH CHAIR FOR FEEDING FROM 6 M. TO 36 M.

1. Install the lower legs to the upper legs observing the direction of the pins and holes (Picture 8). Install the anti-slip pads to the legs (Picture 9).

2. Install the tray (Pictures 10, 11, 12) To remove it, press the two side buttons at the same time and lift it up.

3. When using the chair, after you place the child, be sure to fasten the shoulder straps to the buckle. To unlock them, press the central button on the buckle.

4. Folding the seat: remove the tray, unfasten the cover on the side, then simultaneously press the two buttons on the sides and fold the backrest forward (Picture 13, 14, 15)

CONVERT INTO A SMALL CHAIR FOR FEEDING

Separate the lower tubes from the upper tubes, then pull the anti-slip pads from the lower tubes and install them on the upper tubes (Picture 16, 17, 18, 19)..

CONVERT INTO A BOOSTER SEAT INSTALLED ON AN ADULT CHAIR FROM 6 M. TO 36 M.

Pass the strap buckle through the hole in the base of the seat (Picture 20) and the other strap buckle through the hole in the backrest (Picture 21). Make sure all straps are tight enough and the seat does not wobble (Picture 22).

CARE AND MAINTENANCE

1. Clean the cover with warm water and mild soap.
2. Stubborn stains can be removed with non-abrasive cream

¡IMPORTANTE! ¡LEA ATENIDAMENTE Y GUARDE PARA FUTURAS CONSULTAS!

REQUERIMIENTOS DE SEGURIDAD

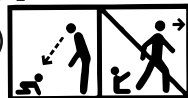

1. **¡ATENCIÓN!** ¡El montaje debe ser realizado por un adulto!
2. **¡ATENCIÓN!** ¡Revise periódicamente los cinturones y botones de seguridad!
3. **¡ATENCIÓN!** ¡Siempre use la silla sobre superficies planas!
4. **¡ATENCIÓN!** Antes de usar, retire y deseche todas las bolsas de plástico y materiales de embalaje y manténgalos fuera del alcance de los niños para evitar el riesgo de asfixia.
5. **¡ATENCIÓN!** ¡Las imágenes de la portada y del interior de las instrucciones son a modo de ejemplo y pueden diferir del producto real!

SILLA ALTA DE COMEDOR INFANTIL (TRONA)

6. **¡ATENCIÓN!** No dejar nunca al niño desatendido!
 7. **¡ATENCIÓN!** Utilice siempre el sistema de sujeción!
 8. **¡ATENCIÓN!** Riesgo de caída: Evite que el niño trepe por el producto!
 9. **¡ATENCIÓN!** Utilice el producto únicamente cuando todos sus componentes estén correctamente fijados y ajustados!
 10. **¡ATENCIÓN!** Existe un riesgo al situar el producto cerca del fuego o de otras fuentes importantes de calor!
 11. **¡ATENCIÓN!** Riesgo de vuelco cuando un niño puede empujar la mesa u otra estructura con los pies.
 12. **¡ATENCIÓN!** ¡No utilice el producto hasta que el niño comience a sentarse sin ayuda!
 13. **¡ATENCIÓN!** ¡No utilice el producto si alguna pieza está rota, dañada o falta!
 14. **¡ATENCIÓN!** ¡Para evitar lesiones, asegúrese de que su hijo esté a una distancia segura al plegar o desplegar el producto!
 15. **¡ATENCIÓN!** Este producto está destinado a niños que sean capaces de mantenerse en pie de forma independiente y tengan hasta 36 meses o un peso máximo de 15 kg.
- EN 14988:2017 + A2:2024**

ASIENTO ELEVADOR PARA MONTAR EN SILLA

16. **¡ATENCIÓN!** No dejar nunca al niño desatendido!
 17. **¡ATENCIÓN!** Utilizar siempre los sistemas de retención del niño y de sujeción de la silla!
 18. **¡ATENCIÓN!** Garantizar que el sistema de sujeción de la silla está correctamente instalado y ajustado antes de la utilización!
 19. **¡ATENCIÓN!** Verificar siempre la seguridad y la estabilidad del asiento montado en la silla antes de la utilización!
 20. **¡ATENCIÓN!** No utilizar este elevador de asiento sobre taburetes o bancos!
 21. **¡ATENCIÓN!** Este producto está destinado a niños que sean capaces de mantenerse en pie de forma independiente y tengan hasta (mínimo 6 meses) 36 meses o un peso máximo de 15 kg.
- 22. Dimensiones mínimas de silla para adultos:**
Dimensiones mínimas de silla para adultos:
Altura del respaldo / 400 mm
Ancho del asiento / 430 mm
Profundidad del asiento / 380 mm

Dimensiones mínimas de silla para adultos:

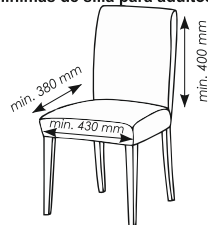

23. ¡ATENCIÓN! Asegúrese de que la silla para adultos con el asiento instalado esté colocada en una posición en la que el niño no pueda poner los pies sobre la mesa u otra estructura, ¡ya que esto podría provocar que la silla para adultos que sostiene el asiento se vuelque!

24. ¡ATENCIÓN! ¡No utilice el producto si alguna pieza está rota, dañada o falta!

25. ¡ATENCIÓN! ¡No utilice accesorios o repuestos que no estén aprobados por el fabricante
EN 16120+A2:2016

SILLA PEQUEÑA

26. ¡ATENCIÓN! ¡Nunca deje al niño desatendido!

27. ¡ATENCIÓN! No coloque el producto cerca de una ventana, ya que el niño puede utilizarlo como escalón y provocar que se caiga por la ventana.

28. ¡ATENCIÓN! Existe un riesgo al situar el producto cerca del fuego o de otras fuentes importantes de calor!

29. ¡ATENCIÓN! ¡No coloque el producto cerca de una ventana donde los cordones de las persianas o cortinas puedan provocar estrangulamiento al niño!

30. ¡ATENCIÓN! ¡Este producto está destinado a niños que pueden caminar y sentarse de forma independiente, de entre 36 y 72 meses!

31. ¡ATENCIÓN! Todos los elementos de conexión siempre deben estar correctamente apretados.

32. ¡ATENCIÓN! ¡No utilice el producto si alguna pieza está rota, dañada o falta!

33. ¡ATENCIÓN! ¡No utilice accesorios o repuestos que no estén aprobados por el fabricante!

34. ¡ATENCIÓN! El sistema de retención debe retirarse/ocultarse/cubrirse (según corresponda) cuando el producto se utilice como asiento.

EN 17191:2021

PARTES

1. Asiento
2. Bandeja/almohadilla
3. Reposapiés
4. Patas de tubos delanteros superiores
5. Patas de tubos traseros superiores
6. Patas de tubos delanteros inferiores (cortos)
7. Patas de tubos traseros inferiores (largos)
8. Perno M5

MONTAJE DE SILLA PEQUEÑA PARA NIÑOS DE 36 A 72 MESES

1. Despliegue el asiento enderezando el respaldo hasta escuchar un "Clic" (Foto 1, 2). Ensamble los tubos superiores a la base manteniendo la dirección del pasador con respecto al orificio. Asegúrese de que estén cerrados (Fotos 3, 4). ¡Instale las almohadillas antideslizantes en las patas!

2. Instale el reposapiés en las patas delanteras. Aprieta los pernos M5 con una herramienta (no incluida en el kit) - fotos 5, 6.

3. Coloca la tapicería en el asiento. Pase las correas por los orificios del respaldo, luego fije la tapicería a los lados de la silla (Foto 7).

TRANSFORMAR EN SILLA ALTA DE COMEDOR INFANTIL (TRONA) PARA NIÑOS DE 6 A 36 MESES

1. Instale las patas inferiores en las superiores observando la dirección de los pasadores y los orificios (Foto 8). Instale las almohadillas antideslizantes en las piernas (Foto 9).

2. Instale la bandeja (Fotos 10, 11, 12). Para quitarla, presione los dos botones laterales al mismo tiempo y levántela.

3. Cuando utilice la silla y coloque al niño, asegúrese de abrochar los cinturones de los hombros a la hebilla. Para desbloquearlos pulsa el botón central de la hebilla.

4. Plegado del asiento: retire la bandeja, desabroche la tapicería de los costados, luego presione simultáneamente los dos botones de los costados y pliegue el respaldo hacia adelante (Fotos 13, 14, 15)

TRANSFORMAR EN SILLA PEQUEÑA DE COMEDOR INFANTIL

Desmunte los tubos inferiores de los tubos superiores, luego retire las almohadillas antideslizantes de los tubos inferiores y colóquelas en los tubos superiores (Fotos 16, 17, 18, 19).

TRANSFORMAR EN UN ASIENTO ELEVADOR MONTADO EN UNA SILLA DE ADULTO PARA NIÑOS DE 6 A 36 MESES DE EDAD

Pase la hebilla del cinturón por el orificio de la base del asiento (Foto 20) y la hebilla del otro cinturón pase por el orificio del respaldo (Foto 21). Asegúrese de que los cinturones de seguridad estén lo suficientemente ajustados y que el asiento no se tambalee (Foto 22).

CUIDADO Y MANTENIMIENTO

1. Limpiar la tapicería con agua tibia y jabón suave.
2. Las manchas difíciles se pueden quitar con una crema no abrasiva.

IMPORTANTE! LEGGERE ATTENTAMENTE E CONSERVARE PER FUTURO RIFERIMENTO!

IT

ESIGENZE DI SICUREZZA

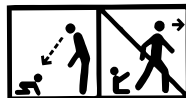

- 1. ATTENZIONE!** Il montaggio deve essere effettuato da un adulto!
- 2. ATTENZIONE!** Controllare periodicamente le cinture di sicurezza ed i bottoni di sicurezza!
- 3. ATTENZIONE!** Utilizzare sempre la sedia su superfici piane!
- 4. ATTENZIONE!** Prima dell'uso, rimuovere ed eliminare tutti i sacchetti di plastica e i materiali di imballaggio e tenerli fuori dalla portata dei bambini per evitare il rischio di soffocamento.
- 5. ATTENZIONE!** Le immagini sulla copertina e all'interno delle istruzioni sono solo a titolo esemplificativo e potrebbero differire dal prodotto reale!

SEGGIOLONE DA PRANZO PER BAMBINI

- 6. ATTENZIONE!** Non lasciare mai il bambino incustodito!
- 7. ATTENZIONE!** Utilizzare sempre il sistema di ritenuta!
- 8. ATTENZIONE!** Pericolo di caduta : non lasciare che il bambino si arrampichi sul rodotto!
- 9. ATTENZIONE!** Non utilizzare il prodotto a meno che tutti i componenti non siano correttamente agganciati e regolati!
- 10. ATTENZIONE!** Prestare attenzione al rischio generato da fiamme libere e altre fonti di forte calore nelle vicinanze del prodotto !
- 11. ATTENZIONE!** Rischio di ribaltamento quando il bambino riesce a spingere il tavolo o un'altra struttura con i piedi!
- 12. ATTENZIONE!** Non utilizzare il prodotto finché il bambino non inizia a stare seduto senza assistenza!
- 13. ATTENZIONE!** Non utilizzare il prodotto se qualche parte è rotta, danneggiata o mancante!
- 14. ATTENZIONE!** Per evitare lesioni, assicurati che il tuo bambino sia a distanza di sicurezza quando pieghi o apri il prodotto!
- 15. ATTENZIONE!** Questo prodotto è destinato a bambini in grado di stare in piedi in modo autonomo e di età fino a 36 mesi o con un peso massimo di 15 kg.

EN 14988:2017+A2:2024

SEGGIOLINO ELEVATORE PER MONTARE SU SEDIA

- 16. ATTENZIONE!** Non lasciare mai il bambino incustodito!
- 17. ATTENZIONE!** Utilizzare sempre il sistema di ritenuta e assicurarsi che sia correttamente assemblato e regolato!
- 18. ATTENZIONE!** Utilizzare sempre il sistema di fissaggio alla sedia e assicurarsi prima dell'uso che sia fissato correttamente!
- 19. ATTENZIONE!** Prima dell'uso, verificare sempre la sicurezza e la stabilità del prodotto sulla sedia!
- 20. ATTENZIONE!** Non utilizzare questo prodotto su sgabelli o panche!
- 21. ATTENZIONE!** Questo prodotto è destinato a bambini che possono rimanere seduti autonomamente (minimo 6 mesi), fino ai 36 mesi di età o con un peso massimo non superiore a 15 kg!

22. Dimensioni minime della sedia per adulti:

- Altezza dello schienale: 400 mm
- Larghezza del sedile: 430 mm
- Profondità del sedile: 380 mm

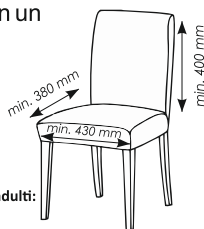

Dimensioni minime della sedia per adulti:

23. ATTENZIONE! Assicurarsi che la sedia per adulti con il sedile installato sia posizionata in una posizione in cui il bambino non possa appoggiare i piedi sul tavolo o su un'altra struttura, poiché ciò potrebbe causare il ribaltamento della sedia per adulti che sostiene il sedile!

24. ATTENZIONE! Non utilizzare il prodotto se qualche parte è rotta, danneggiata o mancante!

25. ATTENZIONE! Non utilizzare accessori o pezzi di ricambio non approvati dal produttore!

EN 16120+A2:2016

SEDILE

26. ATTENZIONE! Non lasciare mai un figlio incustodito!

27. ATTENZIONE! Non posizionare il prodotto vicino a una finestra, poiché il bambino potrebbe usarlo come gradino e farlo cadere dalla finestra.

28. ATTENZIONE! Prestare attenzione al rischio generato da fiamme libere e altre fonti di forte calore nelle vicinanze del prodotto!

29. ATTENZIONE! Non posizionare il prodotto vicino ad una finestra dove i cordoni delle persiane o delle tende potrebbero causare lo strangolamento del bambino!

30. ATTENZIONE! Questo prodotto è destinato ai bambini che possono camminare e sedersi in modo indipendente, di età compresa tra 36 e 72 mesi!

31. ATTENZIONE! Tutti gli elementi di collegamento devono essere sempre serrati correttamente.

32. ATTENZIONE! Non utilizzare il prodotto se qualche parte è rotta, danneggiata o mancante!

33. ATTENZIONE! Non utilizzare accessori o pezzi di ricambio non approvati dal produttore!

34. ATTENZIONE! Il sistema di ritenuta deve essere rimosso/nascosto/coperto (a seconda dei casi) quando il prodotto viene utilizzato come sedile.

EN 17191:2021

PARTI

1. Sedile
2. Vassoio/cuscinetto
3. Poggiapiedi
4. Gambe del tubo anteriore superiore
5. Gambe del tubo posteriore superiore
6. Gambe del tubo anteriore inferiore (corte)
7. Gambe del tubo posteriore inferiore (lunghe)
8. Bullone M5

MONTAGGIO SEGGIOLINA PER BAMBINI DA 36 A 72 MESI DI EtÀ

1. Aprire il sedile raddrizzando lo schienale finché non si sente un "Click" (Foto 1, 2). Assemblare i tubi superiori alla base mantenendo la direzione del perno rispetto al foro. Assicurati che siano chiusi (Foto 3, 4). Installare i cuscinetti antiscivolo sulle gambe!

2. Installare il poggiapiedi sulle gambe anteriori. Stringere i bulloni M5 con uno strumento (non incluso nel kit) - Foto 5, 6.

3. Posizionare il rivestimento sul sedile. Far passare le cinghie attraverso i fori nello schienale, quindi fissare il rivestimento ai lati della sedia (Foto 7).

TRASFORMARE IN SEGGIOLONE DA PRANZO PER BAMBINI DA 6 A 36 MESI DI EtÀ

1. Installare le gambe inferiori su quelle superiori, rispettando la direzione dei perni e dei fori (Foto 8). Installare i cuscinetti antiscivolo sulle gambe (Foto 9).

2. Installare il vassoio (Foto 10, 11, 12). Per rimuoverlo premere contemporaneamente i due pulsanti laterali e sollevarlo.

3. Quando si utilizza il seggiolino e si posiziona il bambino, assicurarsi di allacciare le cinture spalla alla fibbia. Per sbloccarli premere il pulsante centrale sulla fibbia.

4. Ribaltamento sedile: togliere il vassoio, slacciare il rivestimento sui lati, quindi premere contemporaneamente i due pulsanti sui lati e ribaltare lo schienale in avanti (Foto 13,14, 15).

TRASFORMARE IN UNA PICCOLA SEDIA DA PRANZO

Smontare i tubi inferiori dai tubi superiori, quindi rimuovere i cuscinetti antiscivolo dai tubi inferiori e posizionarli sui tubi superiori (Foto 16, 17, 18, 19).

TRASFORMARE IN UN SEGGIOLINO ELEVATORE MONTATO SU SEDIA ADULTI PER BAMBINI DA 6 A 36 MESI DI EtÀ

Far passare la fibbia della cintura nel foro della base del sedile (Foto 20) e la fibbia dell'altra cintura nel foro dello schienale (Foto 21). Assicurarsi che le cinture di sicurezza siano sufficientemente strette e che il sedile non traballi (Foto 22).

CURA E MANUTENZIONE

1. Pulisci il rivestimento con acqua tiepida e sapone neutro.
2. Le macchie ostinate possono essere rimosse con una crema non abrasiva.

IMPORTANT! À LIRE ATTENTIVEMENT ET À CONSERVER POUR RÉFÉRENCE ULTÉRIEURE.

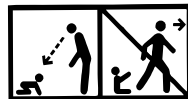

FR

EXIGENCES DE SÉCURITÉ

- 1. ATTENTION!** A monter par un adulte!
- 2. ATTENTION!** Vérifiez périodiquement les ceintures de sécurité et les boutons!
- 3. ATTENTION!** Utilisez toujours la chaise sur des surfaces planes!
- 4. ATTENTION!** Avant utilisation, retirez et jetez tous les sacs en plastique et matériaux d'emballage et gardez-les hors de portée des enfants pour éviter tout risque d'étouffement.
- 5. ATTENTION!** Les images sur la page de titre et à l'intérieur des instructions sont des exemples et peuvent différer du produit réel!

CHAISE HAUTE

- 6. ATTENTION!** Ne jamais laisser un enfant sans surveillance!
 - 7. ATTENTION!** Toujours utiliser le harnais.
 - 8. ATTENTION!** Risque de chute: empêcher l'enfant de grimper sur le produit!
 - 9. ATTENTION!** Ne pas utiliser le produit tant que tous les éléments ne sont pas correctement ajustés et réglés!
 - 10. ATTENTION!** Ne pas placer le produit à proximité d'une cheminée ou d'une source de chaleur importante pour éviter les risques de brûlure.!
 - 11. ATTENTION!** Risque de basculement lorsqu'un enfant peut pousser la table ou autre structure avec ses pieds.
 - 12. ATTENTION!** N'utilisez pas le produit jusqu'à ce qu'un enfant commence à s'asseoir sans aide!
 - 13. ATTENTION!** N'utilisez pas le produit si une pièce est cassée, déchirée ou manquante!
 - 14. ATTENTION!** Pour éviter les blessures, assurez-vous que votre enfant se trouve à une distance de sécurité lors du pliage ou du dépliage du produit!
 - 15. ATTENTION!** Ce produit est destiné aux enfants capables de se tenir debout de manière indépendante et âgés de moins de 36 mois ou pesant jusqu'à 15 kg.
- EN 14988:2017+A2:2024**

RÉHAUSSEUR À MONTER SUR UNE CHAISE

- 16. ATTENTION!** Ne jamais laisser l'enfant sans surveillance.
- 17. ATTENTION!** Toujours utiliser le système de retenue et s'assurer qu'il est correctement ajusté!
- 18. ATTENTION!** Toujours utiliser le système d'attache à la chaise et s'assurer qu'il est correctement ajusté!
- 19. ATTENTION!** Toujours vérifier la sûreté et la stabilité du produit sur la chaise pour adulte avant son utilisation!
- 20. ATTENTION!** Ne pas utiliser ce produit sur des tabourets ou des bancs.!
- 21. ATTENTION!** Ce produit est destiné aux enfants qui peuvent s'asseoir indépendamment (minimum 6 mois), de jusqu'à 36 mois ou du poids maximale jusqu'à 15kg!
- 22. Dimensions maximales de la chaise pour adultes:**

Dimensions maximales de la chaise pour adultes:

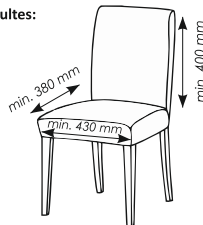

- Hauteur du dossier: 400 mm
- Largeur du siège: 430 mm
- Profondeur du siège: 380 mm

23. ATTENTION ! Assurez-vous que la chaise adulte avec le siège installé est placée dans une position où l'enfant ne peut pas poser ses pieds sur la table ou toute autre structure, car cela pourrait faire basculer la chaise adulte supportant le siège!

24. ATTENTION ! N'utilisez pas le produit si une pièce est cassée, déchirée ou manquante!

25. ATTENTION ! N'utilisez pas d'accessoires ou de pièces de rechange non approuvés par le fabricant!

EN 16120+A2:2016

SIÈGE

26. ATTENTION! Ne laissez jamais un enfant sans surveillance!

27. ATTENTION! Ne placez pas le produit près d'une fenêtre car il pourrait être utilisé comme marchepied par l'enfant et le faire tomber de la fenêtre.

28. AVERTISSEMENT! Ne placez pas le produit à proximité d'une cheminée ou d'une source de chaleur importante pour éviter les risques de brûlure!

29. ATTENTION ! Ne placez pas le produit près d'une fenêtre où les cordons des stores ou des rideaux pourraient étrangler l'enfant !

30. ATTENTION ! Ce produit est conçu pour les enfants capables de marcher et de s'asseoir de manière autonome, âgés de 36 à 72 mois !

31. ATTENTION ! Tous les éléments de raccordement doivent toujours être correctement serrés.

32. ATTENTION ! N'utilisez pas le produit si une pièce est cassée, déchirée ou manquante !

33. ATTENTION ! N'utilisez pas d'accessoires ou de pièces de rechange non approuvés par le fabricant!

34. ATTENTION ! Le système de sécurité doit être retiré/caché/ couvert (le cas échéant) lorsque le produit est utilisé comme siège.

EN 17191:2021

PIÈCES

1. Siège
2. Plateau/bloc
3. Repose-pieds
4. Tubes supérieurs avant pour pieds
5. Tubes supérieurs arrière pour pieds
6. Tubes inférieurs avant pour pieds (courts)
7. Tubes inférieurs arrière pour pieds (longs)
8. Vis M5

MONTAGE D'UNE CHAISE HAUTE DESTINÉE AUX ENFANTS ÂGÉS DE 36 À 72 MOIS.

1. Dépliez le siège en redressant l'appui-dos jusqu'à ce que vous entendiez un « click » (Photo 1, 2). Assemblez les tubes supérieurs à la base en gardant la direction de la goupille par rapport au trou. Assurez-vous qu'ils sont verrouillés (Photo 3, 4). Installez les patins antidérapants aux pieds !
2. Installez le repose-pieds sur les pieds avant. Vissez les vis M5 à l'aide d'un outil (non inclus dans le set) - photos 5, 6.
3. Placez le revêtement sur le siège. Passez les sangles dans les trous de l'appui-dos, puis fixez le revêtement sur les côtés de la chaise (Photo 7).

TRANSFORMATION EN CHAISE HAUTE POUR ENFANTS DE 6 À 36 MOIS.

1. Installez les pieds inférieurs aux pieds supérieurs en observant la direction des pinces et des trous (Photo 8). Installez les patins antidérapants sur les pieds (Photo 9).
2. Installez le plateau (Photos 10, 11, 12). Pour le retirer, appuyez simultanément sur les deux boutons latéraux et soulevez-le.

3. Lorsque vous utilisez la chaise et y placez l'enfant, veillez à attacher les sangles d'épaules à la boucle. Pour les déverrouiller, appuyez sur le bouton central de la boucle.
4. Pliage du siège : retirez le plateau, débouclez le revêtement sur le côté, puis appuyez simultanément sur les deux boutons latéraux et pliez l'appui-dos vers l'avant (Photo 13, 14, 15)

TRANSFORMATION EN PETITE CHAISE À MANGER

Séparez les tubes inférieurs des tubes supérieurs, puis retirez les patins antidérapants des tubes inférieurs et installez-les sur les tubes supérieurs (Photos 16, 17, 18, 19).

TRANSFORMATION EN RÉHAUSSEUR INSTALLÉ SUR UNE CHAISE D'ADULTES DESINTÉE AUX ENFANTS ÂGÉS DE 6 À 36 MOIS.

Passez la boucle de ceinture dans le trou de la base du siège (Photo 20) et l'autre boucle de ceinture dans le trou de l'appui-dos (Photo 21). Assurez-vous que les ceintures de sécurité sont suffisamment serrées et que le siège ne bascule pas (Photo 22).

SOINS ET ENTRETIEN

1. Nettoyez le revêtement avec de l'eau tiède et du savon doux.
2. Les taches tenaces peuvent être éliminées avec une crème non abrasive.

ВАЖНО! ПРОЧЕТЕТЕ ВНИМАТЕЛНО И ЗАПАЗЕТЕ ЗА БЪДЕЩИ СПРАВКИ!

BG

ИЗИСКВАНИЯ ЗА БЕЗОПАСНОСТ

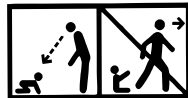

- 1. ВНИМАНИЕ!** Да се сглобява от възрастен!
- 2. ВНИМАНИЕ!** Периодично проверявайте предпазните колани и бутоните!
- 3. ВНИМАНИЕ!** Винаги използвайте столчето върху равни повърхности!
- 4. ВНИМАНИЕ!** Преди употреба отстранете и изхвърлете всички пластмасови торбички и опаковъчни материали и ги дръжте далеч от деца, за да избегнете опасност от задушаване.
- 5. Изображенията на заглавната страница и вътре в инструкцията са примерни и може да се различават от действителния продукт!**

ВИСОК СТОЛ ЗА ХРАНЕНЕ

- 6. ВНИМАНИЕ!** Никога не оставяйте детето без надзор!
 - 7. ВНИМАНИЕ!** Винаги използвайте системата за задържане!
 - 8. ВНИМАНИЕ!** Опасност от падане: Не позволявайте на детето да се катери на продукта!
 - 9. ВНИМАНИЕ!** Не използвайте продукта, ако някоя част не е поставена правилно и стабилно!
 - 10. ВНИМАНИЕ!** Имайте предвид, че е опасно продуктът да се поставя в близост до открит огън и други източници на силна топлина!
 - 11. ВНИМАНИЕ!** Риск от накланяне, когато дете може да бутне с краката си масата или друга конструкция.
 - 12. ВНИМАНИЕ!** Не използвайте продукта докато дете не започне да седи без чужда помощ!
 - 13. ВНИМАНИЕ!** Не използвайте продукта ако някоя част е счупена, разкъсана или липсва!
 - 14. ВНИМАНИЕ!** За да избегнете наранявания, уверете се детето Ви е на безопасно разстояние при сгъване или разгъване на продукта!
 - 15. ВНИМАНИЕ!** Този продукт е предназначен за деца, са в състояние да стоят самостоятелно и са до 36 месеца или с максимално тегло до 15 кг.
- БДС EN 14988:2017 + A2:2024**

ПОВДИГАЩА СЕДАЛКА ЗА МОНТИРАНЕ ВЪРХУ СТОЛ

- 16. ВНИМАНИЕ!** Никога не оставяйте детето без надзор!
- 17. ВНИМАНИЕ!** Винаги използвайте системата за задържане и се уверете, че е правилно закопчана!
- 18. ВНИМАНИЕ!** Преди употреба винаги използвайте системата за закрепване към стол за възрастни и се уверете, че е правилно свързана!
- 19. ВНИМАНИЕ!** Преди употреба винаги проверявайте безопасността и стабилността на продукта, монтиран върху стол за възрастни!
- 20. ВНИМАНИЕ!** Не използвайте продукта върху столове без облегалка и пейки!
- 21. ВНИМАНИЕ!** Този продукт е предназначен за деца, които могат да стоят самостоятелно (минимум 6 месеца), до 36 месеца или с максимално тегло до 15 кг.

22. Минимални размери на стола за възрастни:

Височина на облегалката / 400 мм

Широчина на седалката / 430 мм

Дълбочина на седалката / 380 мм

23. ВНИМАНИЕ! Уверете се, че столът за възрастни с монтирана седалка е поставен в позиция, в която детето не може постави краката си върху масата или друга конструкция, тъй като това може да доведе до преобръщане на стола за възрастни, поддържащ седалката!

24. ВНИМАНИЕ! Не използвайте продукта ако някоя част е счупена, разкъсана или липсва! (повтаря се)

25. ВНИМАНИЕ! Не използвайте аксесоари или резервни части, които не са одобрени от производителя!

БДС EN 16120+A2:2017

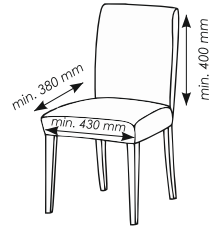
**МАЛКО СТОЛЧЕ**

26. ВНИМАНИЕ! Никога не оставяйте детето без надзор!

27. ВНИМАНИЕ! Не поставяйте продукта в близост до прозорец, тъй като може да се използва като стъпало от детето и да причини падане на детето от прозореца.

28. ВНИМАНИЕ! Имайте предвид, че е опасно продуктът да се поставя в близост до открит огън и други източници на силна топлина!

29. ВНИМАНИЕ! Не поставяйте продукта в близост до прозорец, където въжета от щори или завеси могат да причинят удушаване на детето!

30. ВНИМАНИЕ! Този продукт е предназначен за деца, които могат да ходят и да сядат самостоятелно, на възраст от 36 до 72 месеца!

31. ВНИМАНИЕ! Всички свързващи елементи трябва да са винаги добре затегнати.

32. ВНИМАНИЕ! Не използвайте продукта ако някоя част е счупена, разкъсана или липсва!

33. ВНИМАНИЕ! Не използвайте аксесоари или резервни части, които не са одобрени от производителя!

34. ВНИМАНИЕ! Системата за задържане трябва да бъде отстранена/скрита/покрита (според случая) когато продуктът се използва като седалка.

БДС EN 17191:2021

ЧАСТИ

1. Седалка
2. Табла/подложка
3. Стъпенка за крака
4. Предни горни тръби за крака
5. Задни горни тръби за крака
6. Предни долни тръби за крака (къси)
7. Задни долни тръби за крака (дълги)
8. Болт М5

МОНТАЖ НА МАЛКО СТОЛЧЕ НА ДЕЦА ОТ 36М. - 72М.

1. Разгънете седалката, като изправите облегалката, докато се чуе „Клик“ (Снимка 1, 2). Сглобете горните тръби към основата спазвайки посоката на щифта спрямо отвора. Уверете се, че са заключени (Снимка 3, 4). Монтирайте противоплъзгащите подложки към краката!

2. Монтирайте стъпенката към предните крака. Завийте болтовете М5 използвайки инструмент (не е включен в комплекта) - снимки 5, 6.

3. Поставете тапицериата върху седалката. Прекарайте коланчетата през отвори на облегалката, след което закопчайте тапицериата към страниците на столчето (Снимка 7).

ТРАНСФОРМИРАНЕ ВЪВ ВИСОК СТОЛ ЗА ХРАНЕНЕ ОТ 6 М. ДО 36 М.

1. Монтирайте долните крака към горните спазвайки посоката на щифтовете и отворите (Снимка 8). Монтирайте противоположните подложки към краката (Снимка 9).
2. Монтирайте таблата (Снимки 10, 11, 12). За да я премахнете натиснете едновременно двата странични бутона и я повдигнете нагоре.
3. Когато използвате стола и поставите детето, задължително закопчайте раменните колани към катарамата. За да ги отключите натиснете централният бутон на катарамата.
4. Сгъване на седалката: премахнете таблата, откопчайте странично тапицерията след което едновременно натиснете двата бутона на страниците и сгънете напред облегалката (Снимка 13, 14, 15)

ТРАНСФОРМИРАНЕ В МАЛЪК СТОЛ ЗА ХРАНЕНЕ

Разглобете долните тръби от горните, след което издърпайте противоположните подложки от долните тръби и ги монтирайте към горните (Снимка 16, 17, 18, 19).

ТРАНСФОРМИРАНЕ В ПОВДИГАЩА СЕДАЛКА МОНТИРАНА КЪМ СТОЛ ЗА ВЪЗРАСТНИ ОТ 6 М. ДО 36 М.

Прекарайте токата на колана към отвора в основата на седалката (Снимка 20), а токата на другия колан прекарайте през отвора на облегалката (Снимка 21). Уверете се, че коланите са достатъчно стегнати и столчето не се клати (Снимка 22).

ГРИЖИ И ПОДДРЪЖКА

1. Почиствайте тапицерията с топла вода и мек сапун.
2. Упоритите петна може да премахнете с не - абразивен крем.

ΣΗΜΑΝΤΙΚΟ! ΔΙΑΒΑΤΕ ΠΡΟΣΕΚΤΙΚΑ ΤΙΣ ΟΔΗΓΙΕΣ ΚΑΙ ΦΥΛΑΞΤΕ ΤΕΣ ΓΙΑΤΙ ΜΠΟΡΕΙ ΝΑ ΤΙΣ ΧΡΕΙΑΣΤΕΙΤΕ ΣΤΟ ΜΕΛΛΟΝ!

GR

Σημείωση

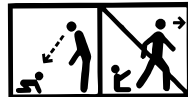

- 1. ΠΡΟΣΟΧΗ!** Να συναρμολογείται από ενήλικο άτομο!
- 2. ΠΡΟΣΟΧΗ!** Κατά περιόδους ελέγχετε τις ζώνες ασφαλείας και τα κουμπιά!
- 3. ΠΡΟΣΟΧΗ!** Πάντα χρησιμοποιείτε το κάθισμα πάνω σε ίσιες επιφάνειες!
- 4. ΠΡΟΣΟΧΗ!** Πριν την χρήση αφαιρέστε και απορρίψτε όλες τις πλαστικές σακούλες και υλικά συσκευασίας και κρατήστε μακριά από παιδιά, για να αποφύγετε τον κίνδυνο πνιγμού.
- 5. ΠΡΟΣΟΧΗ!** Οι εικόνες στην αρχική σελίδα και μέσα στις οδηγίες είναι ενδεικτικές και υπάρχει πιθανότητα να διαφέρουν από το πραγματικό προϊόν.

ΥΨΗΛΗ ΚΑΡΕΚΛΑ ΦΑΓΗΤΟΥ

- 6. ΠΡΟΣΟΧΗ!** Ποτέ μην αφήνετε το παιδί χωρίς επίβλεψη!
 - 7. ΠΡΟΣΟΧΗ!** Να χρησιμοποιείτε πάντα το σύστημα συγκράτησης!
 - 8. ΠΡΟΣΟΧΗ!** Κίνδυνος πτώσης: Αποτρέψτε το παιδί σας από το να σκαρφαλώνει πάνω στο προϊόν !
 - 9. ΠΡΟΣΟΧΗ!** Μη χρησιμοποιείτε το προϊόν αν όλα τα εξαρτήματα δεν είναι σωστά τοποθετημένα και ρυθμισμένα!
 - 10. ΠΡΟΣΟΧΗ!** Να έχετε επίγνωση για τυχόν κίνδυνο γυμνής φωτιάς και άλλες πηγές ισχυρής θερμότητας στην περιοχή του προϊόντος!
 - 11. ΠΡΟΣΟΧΗ!** Κίνδυνος κλίσης, όταν ένα παιδί μπορεί να σπρώξει με το πόδι του το τραπέζι ή άλλη κατασκευή.
 - 12. ΠΡΟΣΟΧΗ!** Μη χρησιμοποιείτε το προϊόν μέχρι το παιδί αρχίσει να κάθεται χωρίς την βοήθεια άλλου ατόμου.
 - 13. ΠΡΟΣΟΧΗ!** Μη χρησιμοποιείτε το προϊόν σε περίπτωση που κάποιο εξάρτημα είναι σπασμένο, κομμένο ή λείπει.
 - 14. ΠΡΟΣΟΧΗ!** Για να αποφύγετε τραυματισμούς, βεβαιωθείτε, ότι το παιδί σας βρίσκεται σε απόσταση ασφαλείας κατά το κλείσιμο ή το άνοιγμα του προϊόντος.
 - 15. ΠΡΟΣΟΧΗ!** Αυτό το προϊόν προορίζεται για παιδιά, τα οποία είναι σε θέση να κάθονται αυτόνομα και είναι έως 36 μηνών ή με μέγιστο βάρος 15 κιλών.
- EN 14988:2017 + A2:2024

ΑΝΥΨΩΤΙΚΟ ΚΑΘΙΣΜΑ ΓΙΑ ΣΥΝΑΡΜΟΛΟΓΗΣΗ ΠΑΝΩ ΣΕ ΚΑΡΕΚΛΑ

- 16. ΠΡΟΣΟΧΗ!** Ποτέ μην αφήνετε το παιδί χωρίς επίβλεψη!
- 17. ΠΡΟΕΙΔΟΠΟΪΗΣΗ!** Πάντα πρέπει να χρησιμοποιείτε ζώνες ασφαλείας και να βεβαιωθείτε, ότι τοποθετήθηκαν σωστά πριν την χρήση
- 18. ΠΡΟΕΙΔΟΠΟΪΗΣΗ!** Πάντα πρέπει να χρησιμοποιείτε τις ζώνες στήριξης στην βασική καρέκλα και να βεβαιωθείτε, ότι τοποθετήθηκαν σωστά πριν την χρήση!
- 19. ΠΡΟΕΙΔΟΠΟΪΗΣΗ!** Πριν την χρήση πάντα ελέγχετε την ασφάλεια και την σταθερότητα του προϊόντος, που συναρμολογείται πάνω σε καρέκλα ενήλικων!
- 20. ΠΡΟΕΙΔΟΠΟΪΗΣΗ!** Μη χρησιμοποιείτε το προϊόν πάνω σε καρέκλες χωρίς πλάτη ή σε πάγκους!
- 21. ΠΡΟΕΙΔΟΠΟΪΗΣΗ!** Αυτό το προϊόν προορίζεται για παιδιά, τα οποία μπορούν να κάθονται μόνα τους (με ελάχιστη ηλικία 6 μηνών), έως 36 μηνών ή με μέγιστο βάρος έως 15 κιλά. !

22. Ελάχιστες διαστάσεις της καρέκλας για ενήλικους.

- Ύψος της πλάτης: 400 χιλ.
- Πλάτος του καθίσματος: 430 χιλ.
- Βάθος του καθίσματος: 380 χιλ.

Ελάχιστες διαστάσεις της καρέκλας για ενήλικους:

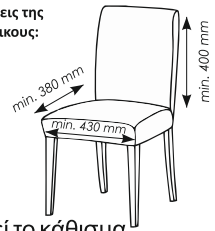

23. ΠΡΟΣΟΧΗ! Βεβαιωθείτε, ότι η καρέκλα ενηλίκων με συναρμολογημένο κάθισμα τοποθετήθηκε σε θέση, στην οποία το παιδί δεν μπορεί να βάλει τα πόδια του πάνω στο τραπέζι ή άλλη κατασκευή, επειδή αυτό μπορεί να οδηγήσει σε ανατροπή της καρέκλας ενηλίκων, που συγκρατεί το κάθισμα.

24. ΠΡΟΣΟΧΗ! Μη χρησιμοποιείτε το προϊόν εάν κάποιο εξάρτημα είναι σπασμένο, κομμένο ή λείπει!

25. ΠΡΟΣΟΧΗ! Μη χρησιμοποιείτε εξαρτήματα ή ανταλλακτικά, τα οποία δεν εγκρίθηκαν από τον κατασκευαστή.

EN 16120+A2:2016

ΜΙΚΡΟ ΚΑΡΕΚΛΑΚΙ

26. ΠΡΟΣΟΧΗ! Ποτέ μην αφήνετε το παιδί χωρίς επίβλεψη.

27. ΠΡΟΣΟΧΗ! Μην τοποθετείτε το προϊόν κοντά σε παράθυρο, επειδή μπορεί να χρησιμοποιηθεί σαν σκαλοπάτι από το παιδί και να προκαλέσει πτώση του παιδιού από το παράθυρο.

28. ΠΡΟΣΟΧΗ! Να έχετε επίγνωση για τυχόν κίνδυνο γυμνής φωτιάς και άλλες πηγές ισχυρής θερμότητας στην περιοχή του προϊόντος

29. ΠΡΟΣΟΧΗ! Μην τοποθετείτε το προϊόν κοντά σε παράθυρο, όπου σχοινιά από στόρια ή κουρτίνες μπορούν να προκαλέσουν πνιγμό του παιδιού.

30. ΠΡΟΣΟΧΗ! Αυτό το προϊόν προορίζεται για παιδιά, τα οποία μπορούν να περπατούν και να κάθονται αυτόνομα, σε ηλικία από 36 έως 72 μηνών.

31. ΠΡΟΣΟΧΗ! Όλα τα συνδετικά στοιχεία πρέπει να είναι πάντα καλά σφιγμένα.

32. ΠΡΟΣΟΧΗ! Μη χρησιμοποιείτε το προϊόν εάν κάποιο εξάρτημα είναι σπασμένο, κομμένο ή λείπει.

33. ΠΡΟΣΟΧΗ! Μη χρησιμοποιείτε εξαρτήματα ή ανταλλακτικά, τα οποία δεν εγκρίθηκαν από τον κατασκευαστή.

34. ΠΡΟΣΟΧΗ! Το σύστημα συγκράτησης πρέπει να αφαιρεθεί /κρυφτεί/ καλυφθεί (ανάλογα με την περίπτωση) όταν το προϊόν χρησιμοποιείτε σαν κάθισμα.

EN 17191:2021

ΜΕΡΗ

1. Κάθισμα
2. Δίσκος / βάση
3. Υποπόδιο
4. Πάνω πάνω σωλήνες για πόδια
5. Πίσω πάνω σωλήνες για πόδια
6. Μπροστινοί κάτω σωλήνες για πόδια (κοντοί)
7. Πίσω κάτω σωλήνες για πόδια (μακριοί)
8. Βίδα M5

ΣΥΝΑΡΜΟΛΟΓΗΣΗ ΓΙΑ ΜΙΚΡΟ ΚΑΡΕΚΛΑΚΙ ΓΙΑ ΠΑΙΔΙΑ ΑΠΟ 36Μ. – 72Μ.

1. Ανοίξτε το κάθισμα, όπως σηκώσετε την πλάτη, μέχρι να ακουστεί ήχος «Κλικ» (Φωτογραφία 1, 2). Συναρμολογήστε τους πάνω σωλήνες στην βάση τηρώντας την κατεύθυνση που έχει το πειράκι σε σχέση με την οπή. Βεβαιωθείτε, ότι ασφαλίστηκαν (Φωτογραφία 3, 4). Συναρμολογήστε τις βάσεις κατά ολίσθησης στα πόδια.

2. Συναρμολογήστε το υποπόδιο στα μπροστινά πόδια. Σφίξτε τις βίδες M5 χρησιμοποιώντας εργαλείο (δεν περιλαμβάνεται στο σετ) – φωτογραφίες 5, 6.

3. Τοποθετήστε την ταπετσαρία πάνω στο καρεκλάκι. Περάστε τις ζώνες από τις οπές της πλάτης, μετά το οποίο κουμπώστε την ταπετσαρία στα πλαϊνά εξαρτήματα του καθίσματος (Φωτογραφία 7).

ΜΕΤΑΤΡΟΠΗ ΣΕ ΥΨΗΛΗ ΚΑΡΕΚΛΑ ΦΑΓΗΤΟΥ ΑΠΟ 6 Μ. ΕΩΣ 36 Μ.

1. Συναρμολογήστε τα κάτω πόδια στα πάνω πόδια τηρώντας την κατεύθυνση που έχουν τα πειράκια σε σχέση με τις σπές (Φωτογραφία 8). Συναρμολογήστε τις βάσεις κατά ολίσθησης στα πόδια (Φωτογραφία 9).
2. Συναρμολογήστε τον δίσκο (Φωτογραφία 10, 11 και 12). Για να αφαιρέσετε τον δίσκο πατήστε ταυτόχρονα τα δύο πλαϊνά κουμπιά και σηκώστε προς τα επάνω.
3. Όταν χρησιμοποιείτε την καρέκλα βάλτε το παιδί, υποχρεωτικά κουμπώστε τις ζώνες ώμων στην πόρπη. Για να βγάλετε πατήστε το κεντρικό κουμπί της πόρπης.
4. Κλείσιμο του καθίσματος: αφαιρέστε τον δίσκο, ξεκουμπώστε από την πλαϊνή πλευρά την ταπετσαρία αφού ταυτόχρονα πατήσετε τα δύο κουμπιά των πλαϊνών εξαρτημάτων και κλείσετε την πλάτη μπροστά (Φωτογραφία 13, 14, 15).

ΜΕΤΑΤΡΟΠΗ ΣΕ ΜΙΚΡΗ ΚΑΡΕΚΛΑ ΦΑΓΗΤΟΥ

Αποσυναρμολογήστε τους κάτω σωλήνες από τους πάνω σωλήνες, στην συνέχεια τραβήξτε τις βάσεις κατά ολίσθησης από τους κάτω σωλήνες και συναρμολογήστε στους πάνω σωλήνες (Φωτογραφία 16, 17, 18, 19).

ΜΕΤΑΤΡΟΠΗ ΣΕ ΑΝΥΨΩΤΙΚΟ ΚΑΘΙΣΜΑ ΣΥΝΑΡΜΟΛΟΓΗΜΕΝΟ ΣΕ ΚΑΡΕΚΛΑ ΕΝΗΛΙΚΩΝ ΑΠΟ ΑΠΟ 6 Μ. ΕΩΣ 36 Μ.

Περάστε την αγκράφα της ζώνης στην οπή στην βάση του καθίσματος (Φωτογραφία 20), ενώ την αγκράφα της άλλης ζώνης περάστε από την οπή της πλάτης (Φωτογραφία 21). Βεβαιωθείτε, ότι οι ζώνες είναι αρκετά σφιγμένες και ότι το κάθισμα δεν κινείται (Φωτογραφία 22).

ΦΡΟΝΤΙΔΕΣ ΚΑΙ ΣΥΝΤΗΡΗΣΗ

1. Καθαρίζετε την ταπετσαρία με ζεστό νερό και απαλό σαπούνι.
2. Τους επίμονους λεκέδες μπορείτε να αφαιρέσετε με κρέμα, χωρίς σωματίδια απόξεσης.

هام! يرجى قراءة هذا بعناية والاحتفاظ به للرجوع إليه في المستقبل!

AR

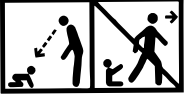

متطلبات السلامة

1. تنبيه! يجب أن يتم التجميع من قبل شخص بالغ!
2. تنبيه! تحقق من الأحزمة والأزرار بانتظام!
3. تنبيه! استخدم الكرسي دائمًا على أسطح مستوية!
4. تنبيه! قبل الاستخدام، أزل وتخلص من جميع الأكياس البلاستيكية ومواد التغليف، واحتفظ بها بعيدًا عن الأطفال لتجنب خطر الاختناق.
5. الصور الموجودة على الصفحة الرئيسية وداخل التعليمات هي صور توضيحية وقد تختلف عن المنتج الفعلي!

كرسي الطعام العالي

6. تنبيه! لا تترك الطفل دون إشراف أبدًا!
7. تنبيه! استخدم دائمًا نظام التثبيت!
8. تنبيه! خطر السقوط: لا تسمح للطفل بتسلق المنتج!
9. تنبيه! لا تستخدم المنتج إذا لم تكن أي جزء مثبتًا بشكل صحيح ومستقر!
10. تنبيه! احرص على عدم وضع المنتج بالقرب من النيران المكشوفة ومصادر الحرارة القوية!
11. تنبيه! خطر الميلان: تأكد من أن الطفل لا يستطيع دفع الطاولة أو أي بنية أخرى بقدميه!
12. تنبيه! لا تستخدم المنتج حتى يبدأ الطفل في الجلوس بدون مساعدة!
13. تنبيه! لا تستخدم المنتج إذا كان أي جزء منه مكسورًا أو ممزقًا أو مفقودًا!
14. تنبيه! لتجنب الإصابات، تأكد من أن طفلك في مسافة آمنة عند طي أو فتح المنتج!
15. تنبيه! هذا المنتج مخصص للأطفال الذين يمكنهم الجلوس بمفردهم حتى عمر 36 شهرًا أو بحد أقصى للوزن يصل إلى 15 كغ.

EN 14988:2017 + A2:2024

مقعد رفع للتركيب على كرسي

16. تنبيه! لا تترك الطفل دون إشراف أبدًا!
17. تنبيه! استخدم دائمًا نظام التثبيت وتأكد من ربطه بشكل صحيح!
18. تنبيه! قبل الاستخدام، تأكد دائمًا من استخدام نظام التثبيت على كرسي البالغين وأنه متصل بشكل صحيح!
19. تنبيه! قبل الاستخدام، تحقق دائمًا من أمان واستقرار المنتج المثبت على كرسي البالغين!
20. تنبيه! لا تستخدم المنتج على الكراسي بدون مسند ظهر والمقاعد الطويلة!
21. تنبيه! هذا المنتج مخصص للأطفال الذين يمكنهم الجلوس بمفردهم (6 أشهر كحد أدنى) حتى عمر 36 شهرًا أو بحد أقصى للوزن يصل إلى 15 كغ.

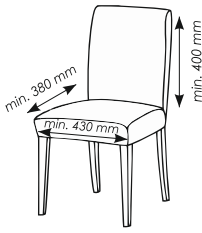

22. الأبعاد الدنيا لكرسي البالغين:
ارتفاع مسند الظهر: 400 ملم
عرض المقعد: 430 ملم
عمق المقعد: 380 ملم

23. تنبيه! تأكد من وضع الكرسي للبالغين المثبت عليه المقعد في وضعية تمنع الطفل من وضع قدميه على الطاولة أو أي هيكل آخر، حيث يمكن أن يؤدي ذلك إلى انقلاب كرسي البالغين الذي يدعم المقعد!
24. تنبيه! لا تستخدم المنتج إذا كان أي جزء منه مكسورًا أو ممزقًا أو مفقودًا!
25. تنبيه! لا تستخدم الملحقات أو قطع الغيار التي لم يوافق عليها المصنع!

EN 16120+A2:2016

المقعد

26. تنبيه! لا تترك الطفل دون إشراف أبدًا
27. تنبيه! لا تضع المنتج بالقرب من نافذة، حيث يمكن أن يستخدمه الطفل كدرجة ويتسبب في سقوطه من النافذة
28. تنبيه! احرص على عدم وضع المنتج بالقرب من النيران المكشوفة ومصادر الحرارة القوية
29. تنبيه! لا تضع المنتج بالقرب من نافذة حيث يمكن للحيال من الستائر أو الستائر أن تسبب اختناق الطفل
30. تنبيه! هذا المنتج مخصص للأطفال الذين يمكنهم المشي والجلوس بشكل مستقل، وتتراوح أعمارهم بين 36 و72 شهرًا
31. تنبيه! يجب دائمًا شد جميع عناصر الربط بشكل جيد
32. لا تستخدم المنتج إذا كان أي جزء منه مكسورًا أو ممزقًا أو مفقودًا
33. تنبيه! لا تستخدم الملحقات أو قطع الغيار التي لم يوافق عليها المصنع
34. تنبيه! يجب إزالة/إخفاء/تغطية نظام التنبيت (حسب الحالة) عندما يتم استخدام المنتج كمقعد.

EN 17191:2021

مقعد رافع للتركيب على الكرسي
كرسي صغير

الأجزاء

1. المقعد
2. الدرج/اللوحة
3. مسند القدمين
4. الأنابيب الأمامية العلوية للأرجل
5. الأنابيب الخلفية العلوية للأرجل
6. الأنابيب الأمامية السفلية للأرجل (قصيرة)
7. الأنابيب الخلفية السفلية للأرجل (طويلة)
8. برغي M5

تجميع الكرسي الصغير للأطفال من 36 شهر إلى 72 شهر

1. افتح المقعد عن طريق رفع المسند حتى تسمع "نقرة" (الصورة 1، 2). قم بتجميع الأنابيب العلوية على القاعدة مع مراعاة اتجاه الدبوس بالنسبة للفتحة. تأكد من أنها مقللة (الصورة 3، 4).
قم بتثبيت الوسائد المضادة للانزلاق على الأرجل!
2. ثبت مسند القدمين على الأرجل الأمامية. اربط البراغي M5 باستخدام أداة (غير مدرجة في المجموعة) - الصور 5، 6.
3. ضع المفرش على المقعد. مرر الأحزمة عبر فتحات المسند ثم اربط المفرش على جوانب الكرسي (الصورة 7).

تحويله إلى كرسي طعام مرتفع من 6 أشهر إلى 36 شهر

1. ثبت الأرجل السفلية على العلوية مع مراعاة اتجاه الدبابيس والفتحات (الصورة 8). قم بتثبيت الوسائد المضادة للانزلاق على الأرجل (الصورة 9).
2. ثبت الصواني (الصور 10، 11، 12). لإزالته اضغط على الزرين الجانبيين في وقت واحد و ارفعه للأعلى.
3. عند استخدام الكرسي ووضع الطفل، تأكد من ربط أحزمة الكتف بالحزام. لفكها، اضغط على الزر المركزي للحزام.
4. طي المقعد: أزل الصحن، ثم فك المفرش الجانبي واضغط في الوقت نفسه على الزرين الجانبيين واطو المسند للأمام (الصورة 13، 14، 15).

تحويله إلى كرسي طعام صغير

افصل الأنابيب السفلية من العلوية، ثم اسحب الوسائد المضادة للانزلاق من الأنابيب السفلية وقم بترتيبها على العلوية (الصورة 16، 17، 18، 19).

تحويله إلى مقعد رفع مثبت على كرسي للكبار من 6 أشهر إلى 36 شهر

مرر مشبك الحزام من خلال الفتحة في قاعدة المقعد (الصورة 20)، ومرر مشبك الحزام الآخر من خلال الفتحة في المسند (الصورة 21). تأكد من أن الأحزمة مشدودة بشكل كافٍ وأن الكرسي لا يهتز (الصورة 22).

العناية والصيانة

1. نظف بالتنجيد بالماء الدافئ والصابون اللطيف.
2. يمكن إزالة البقع الصعبة بكريم غير كاشط.

WICHTIG! SORGFÄLTIG LESEN UND ZUM SPÄTEREN NACHSCHLAGEN AUFBEWAHREN!

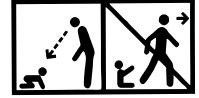

DE

SICHERHEITSANFORDERUNGEN

- 1. ACHTUNG!** Zum Zusammenbau durch einen Erwachsenen!
- 2. ACHTUNG!** Überprüfen Sie regelmäßig die Sicherheitsgurte und -knöpfe!
- 3. ACHTUNG!** Benutzen Sie den Stuhl immer auf ebenen Flächen!
- 4. ACHTUNG!** Entfernen und entsorgen Sie vor dem Gebrauch alle Plastiktüten und Verpackungsmaterialien und halten Sie sie von Kindern fern, um Erstickungsgefahr zu vermeiden.
- 5. VORSICHT!** Die Abbildungen auf der Titelseite und in der Anleitung sind Beispielbilder und können vom tatsächlichen Produkt abweichen!

HOCHSTUHL ZUM ESSEN

- 6. ACHTUNG!** Lassen Sie Ihr Kind nie unbeaufsichtigt!
- 7. ACHTUNG!** Immer die Sicherheitsgurte benutzen!
- 8. ACHTUNG!** Fallrisiko: Kinder nicht auf das Produkt klettern lassen!
- 9. ACHTUNG!** Das Produkt nicht benutzen, wenn nicht alle Teile ordnungsgemäß montiert und justiert sind!
- 10. ACHTUNG!** Darauf achten, dass das Produkt nicht in der Nähe von offenem Feuer und anderen Hitzequellen aufgestellt wird!
- 11. ACHTUNG!** Es besteht Kippgefahr, wenn ein Kind den Tisch oder eine andere Struktur mit den Füßen schieben kann.
- 12. ACHTUNG!** Benutzen Sie das Produkt erst, wenn das Kind beginnt, ohne Hilfe zu sitzen!
- 13. ACHTUNG!** Benutzen Sie das Produkt nicht, wenn ein Teil kaputt oder eingerissen ist oder fehlt!
- 14. ACHTUNG!** Um Verletzungen zu vermeiden, stellen Sie sicher, dass sich Ihr Kind beim Zusammen- oder Aufklappen des Produkts in sicherem Abstand befindet!
- 15. ACHTUNG!** Dieses Produkt ist für Kinder gedacht, die selbstständig stehen können und bis zu einem Alter von 36 Monaten oder mit einem Maximalgewicht von bis zu 15 kg sind.

EN 14988:2017 + A2:2024

HEBESITZ ZUR MONTAGE AUF EINEM STUHL

- 16. ACHTUNG!** Lassen Sie das Kind nie unbeaufsichtigt.!
- 17. ACHTUNG!** Verwenden Sie immer das Rückhaltesystem und stellen Sie sicher, dass es ordnungsgemäß befestigt ist!
- 18. ACHTUNG!** Verwenden Sie immer das System zur Befestigung am Stuhl und stellen Sie vor Gebrauch sicher, dass es ordnungsgemäß befestigt ist!
- 19. ACHTUNG!** Überprüfen Sie vor der Verwendung immer die Sicherheit und Stabilität des fertig am Stuhl montierten Produktes!
- 20. ACHTUNG!** Benutzen Sie dieses Produkt nicht auf Hockern oder Bänken!
- 21. ACHTUNG!** Dieses Produkt ist für Kinder gedacht, die selbstständig stehen können und bis zu einem Alter (mindestens 6 Monate) von 36 Monaten oder mit einem Maximalgewicht von bis zu 15 kg sind.

22. Mindestmaße des Stuhls für Erwachsene:

Rückenlehnenhöhe / 400 mm

Sitzbreite / 430 mm

Sitztiefe / 380 mm

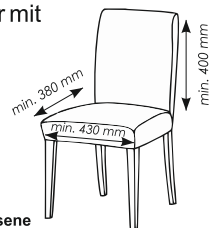

Mindestmaße des Stuhls für Erwachsene

23. ACHTUNG! Stellen Sie sicher, dass der Erwachsenenstuhl mit installiertem Sitz so positioniert ist, dass das Kind seine Füße nicht auf den Tisch oder eine andere Struktur stellen kann, da dies dazu führen könnte, dass der Erwachsenenstuhl, der den Sitz trägt, umkippt!

24. ACHTUNG! Benutzen Sie das Produkt nicht, wenn ein Teil kaputt oder eingerissen ist oder fehlt!

25. ACHTUNG! Verwenden Sie kein Zubehör oder Ersatzteile, die nicht vom Hersteller zugelassen sind!

EN 16120+A2:2016

KLEINER STUHL

26. ACHTUNG! Lassen Sie ein Kind niemals unbeaufsichtigt!

27. ACHTUNG! Platzieren Sie das Produkt nicht in der Nähe eines Fensters, da es vom Kind als Trittstufe genutzt werden und dazu führen kann, dass das Kind vom Fenster fällt.

28. ACHTUNG! Es besteht das Risiko, dass das Produkt umkippen könnte, wenn das Kind die Füße gegen einen Tisch oder einen anderen Gegenstand drückt!

29. ACHTUNG! Platzieren Sie das Produkt nicht in der Nähe eines Fensters, wo Schnüre von Jalousien oder Vorhängen zur Strangulierung des Kindes führen könnten!

30. ACHTUNG! Dieses Produkt ist für Kinder im Alter von 36 bis 72 Monaten konzipiert, die selbstständig gehen und sitzen können!

31. ACHTUNG! Alle Verbindungselemente müssen stets ordnungsgemäß festgezogen sein.

32. ACHTUNG! Benutzen Sie das Produkt nicht, wenn ein Teil kaputt oder eingerissen ist oder fehlt!

33. ACHTUNG! Verwenden Sie kein Zubehör oder Ersatzteile, die nicht vom Hersteller zugelassen sind!

34. ACHTUNG! Das Rückhaltesystem muss entfernt/versteckt/abgedeckt werden (sofern zutreffend), wenn das Produkt als Sitz verwendet wird.

EN 17191:2021

TEILE

1. Sitz
2. Tablett/Pad
3. Fußstütze
4. Vordere obere Beinrohre
5. Hintere obere Beinrohre
6. Vordere untere Beinrohre (kurz)
7. Hintere untere Beinrohre (lang)
8. Schraube M5

MONTAGE EINES KLEINEN STUHLS FÜR KINDER VON 36M. - 72M.

1. Klappen Sie den Sitz auf, indem Sie die Rückenlehne aufrichten, bis Sie ein „Klicken“ hören (Foto 1, 2). Montieren Sie die Oberrohre an der Basis und achten Sie dabei auf die Ausrichtung des Stifts gegenüber dem Loch. Stellen Sie sicher, dass sie verriegelt sind (Foto 3, 4). Bringen Sie die Anti-Rutsch-Pads an den Beinen an!

2. Montieren Sie die Fußstütze an den Vorderbeinen. Ziehen Sie die M5-Schrauben mit einem Werkzeug (nicht im Lieferumfang enthalten) fest – Fotos 5, 6.

3. Legen Sie die Polsterung auf den Sitz. Führen Sie die Gurte durch die Löcher in der Rückenlehne und befestigen Sie dann die Polsterung an den Seiten des Stuhls (Foto 7).

UMGESTALTUNG IN EINEN HOCHSTUHL ZUM ESSEN VON 6 M. BIS 36 M.

1. Befestigen Sie die unteren Beine an den oberen Beinen und achten Sie dabei auf die Richtung der Stifte und Löcher (Foto 8). Bringen Sie die Anti-Rutsch- Pads an den Beinen an (Foto 9).
2. Installieren Sie das Tablett/ (Fotos 10, 11, 12). Um es zu entfernen, drücken Sie gleichzeitig die beiden seitlichen Tasten und heben Sie es an.
3. Achten Sie beim Benutzen des Stuhls und beim Platzieren des Kindes darauf, die Schultergurte am Gurtschloss zu befestigen. Um sie zu entriegeln, drücken Sie den zentralen Knopf an der Schnalle.
4. Umklappen des Sitzes: das Tablett abnehmen, seitliche Polsterung lösen, dann gleichzeitig die beiden seitlichen Knöpfe drücken und die Rückenlehne nach vorne klappen (Foto 13, 14, 15)

UMGESTALTUNG IN EINEN KLEINEN STUHL ZUM ESSEN

Trennen Sie die Unterrohre von den Oberrohren, ziehen Sie dann die Anti-Rutsch- Pads von den Unterrohren ab und bringen Sie sie an den Oberrohren an (Foto 16, 17, 18, 19).

UMGESTALTUNG IN EINEN HÖHENVERSTELLBAREN SITZ, DER AN EINEM STUHL FÜR ERWACHSENE ANGEBRACHT WIRD VON 6 BIS 36 M.

Führen Sie die Gürtelschnalle durch das Loch in der Unterseite des Sitzes (Foto 20) und die andere Gürtelschnalle durch das Loch in der Rückenlehne (Foto 21). Stellen Sie sicher, dass die Sicherheitsgurte fest genug sind und der Sitz nicht wackelt (Foto 22).

PFLEGE UND WARTUNG

1. Reinigen Sie die Polsterung mit warmem Wasser und milder Seife.
2. Hartnäckige Flecken können mit einer nicht scheuernden Creme entfernt werden.

DŮLEŽITÉ! ČTĚTE POZORNĚ A USCHOVEJTE PRO BUDOUCÍ POUŽITÍ!

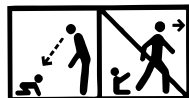

BEZPEČNOSTNÍ POŽADAVKY

- 1. POZORNOST!** Sestaví dospělá osoba!
- 2. POZORNOST!** Pravidelně kontrolujte bezpečnostní pásy a tlačítka!
- 3. POZORNOST!** Sedátko používejte vždy na rovném povrchu!
- 4. POZORNOST!** Před použitím odstraňte a zlikvidujte všechny plastové sáčky a obalové materiály a uchovávejte je mimo dosah dětí, aby se zabránilo nebezpečí udušení.
- 5. POZORNOST!** Obrázky na titulní straně a uvnitř návodu jsou příklady a mohou se lišit od skutečného produktu!

VYSOKÉ ŽIDLE PRO STRAVOVÁNÍ

- 6. POZORNOST!** Nikdy nenechávejte dítě bez dozoru!
 - 7. POZORNOST!** Vždy používejte zádržný systém!
 - 8. POZORNOST!** Nebezpečí pádu: Nenechte své dítě šplhat na výrobek!
 - 9. POZORNOST!** Nepoužívejte výrobek, dokud nejsou všechny součásti správně připevněné a seřizené!
 - 10. POZORNOST!** Pozor na nebezpečí otevřeného ohně nebo dalších zdrojů tepla v blízkosti výrobku!
 - 11. POZORNOST!** Nebezpečí převrácení, když může dítě tlačit na stůl nebo jinou konstrukci nohama.
 - 12. POZORNOST!** Nepoužívejte výrobek, dokud dítě nezačne bez pomoci sedět!
 - 13. POZORNOST!** Nepoužívejte výrobek, pokud je některá část rozbitá, roztržená nebo chybí!
 - 14. POZORNOST!** Abyste předešli zranění, ujistěte se, že vaše dítě je při skládání nebo rozkládání výrobku v bezpečné vzdálenosti!
 - 15. POZORNOST!** Tento výrobek je určen pro děti, které jsou schopné samostatně stát a jsou do 36 měsíců věku nebo s maximální hmotností do 15 kg.
- EN 14988:2017 + A2:2024**

ZDVIHACÍ SEDÁTKO PRO MONTÁŽ NA ŽIDLE

- 16. POZORNOST!** Nikdy nenechávejte dítě bez dozoru!
- 17. POZORNOST!** Vždy použijte zádržný systém a před použitím se ujistěte, zda je správně upevněn!
- 18. POZORNOST!** Vždy použijte systém pro upevnění dětské sedačky k židli pro dospělé a před použitím se vždy ujistěte, zda je správně upevněn!
- 19. POZORNOST!** Před použitím vždy zkontrolujte bezpečnost a stabilitu tohoto výrobku namontovaného k židli pro dospělé!
- 20. POZORNOST!** Nepoužívejte tento výrobek pro připevnění ke stoličkám a lavicím!
- 21. POZORNOST!** Tento výrobek je určen pro děti, které jsou schopné samostatně stát (minimálně 6 měsíců), do 36 měsíců nebo s maximální hmotností do 15 kg.
- 22. Minimální rozměry židle pro dospělé:**
 Výška opěradla / 400 mm
 Šířka sedáku / 430 mm
 Hloubka sedáku / 380 mm

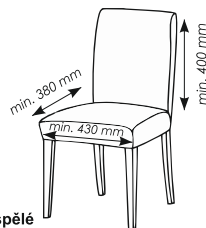

Minimální rozměry židle pro dospělé

23. POZORNOST! Ujistěte se, že židle pro dospělé s nainstalovaným sedátkem je umístěna v poloze, kde si dítě nemůže položit nohy na stůl nebo jinou konstrukci, protože by mohlo dojít k převrácení židle pro dospělé, které podpírá sedátko!

24. POZORNOST! Nepoužívejte výrobek, pokud je některá část rozbitá, roztržená nebo chybí!

25. POZORNOST! Nepoužívejte příslušenství nebo náhradní díly, které nejsou schváleny výrobcem!

EN 16120+A2:2016

ŽIDLÍČKA

26. POZORNOST! Nikdy nenechávejte dítě bez dozoru!

27. POZORNOST! Neumísťujte výrobek do blízkosti okna, protože jej může dítě použít jako schůdek a způsobit, že dítě spadne z okna.

28. POZORNOST! Pozor na nebezpečí otevřeného ohně nebo dalších zdrojů tepla v blízkosti výrobku!

29. POZORNOST! Neumísťujte výrobek do blízkosti okna, kde by šňůry od žaluzií nebo záclon mohly způsobit uškrcení dítěte!

30. POZORNOST! Tento produkt je určen pro děti, které umí samostatně chodit a sedět, ve věku od 36 do 72 měsíců!

31. POZORNOST! Všechny spojovací prvky musí být vždy řádně dotaženy.

32. POZORNOST! Nepoužívejte výrobek, pokud je některá část rozbitá, roztržená nebo chybí!

33. POZORNOST! Nepoužívejte příslušenství nebo náhradní díly, které nejsou schváleny výrobcem!

34. POZORNOST! Zadržný systém musí být odstraněn/skrytý/ukrytý (podle potřeby), když je výrobek používán jako sedadlo.

EN 17191:2021

DÍLY

1. Sedadlo
2. Deska/podložka
3. Opěradlo pro nohy
4. Přední horní trubky pro nohy
5. Zadní horní trubky pro nohy
6. Přední spodní trubky pro nohy (krátké)
7. Zadní spodní trubky pro nohy (dlouhé)
8. Šroub M5

MONTÁŽ MALÉ ŽIDLE PRO DĚTI OD 36M. - 72 mil.

1. Rozložte sedadlo narovnááním opěradla, dokud neuslyšíte „cvaknutí“ (foto 1, 2). Připevněte horní trubky k základně, přičemž dodržujte směr kolíku vzhledem k otvoru. Ujistěte se, že jsou uzamčeny (foto 3, 4). Nainstalujte protiskluzové podložky na nohy!

2. Nainstalujte schůdek na přední nohy. Zašroubujte šrouby M5 pomocí nástroje (není součástí dodávky) – foto 5, 6.

3. Položte čalounění na sedadlo. Protáhněte popruhy otvory v opěradle a poté připevněte čalounění k bokům židle (foto 7).

TRANSFORMACE VE VYSOKOU ŽIDLE PRO STRAVOVÁNÍ OD 6M DO 36M.

1. Nainstalujte spodní nožičky na horní nožičky, přičemž dodržujte směr kolíků a otvorů (foto 8). Nainstalujte protiskluzové podložky na nohy (foto 9).

2. Nainstalujte desku (foto 10, 11, 12). Chcete-li jej vyjmout, stiskněte současně dvě boční tlačítka a zvedněte jej.

e čalounění na boku, poté stiskněte současně dvě tlačítka na bocích a sklopte opěradlo (foto 13, 14, 15)

3. Při používání židle a umístování dítěte nezapomeňte zapnout ramenní pásy na přezku. Chcete-li je odemknout, stiskněte středové tlačítko na přezce.
4. Sklopení sedadla: sejměte desku, odeberte čalounění na boku, poté stiskněte současně dvě tlačítka na bocích a sklopte opěradlo (foto 13, 14, 15)

TRANSFORMACE V MALOU ŽIDLE PRO STRAVOVÁNÍ

Oddělte spodní trubky od horních trubek, poté vytáhněte protiskluzové podložky ze spodních trubek a nainstalujte je na horní trubky (foto 16, 17, 18, 19).

TRANSFORMACE NA PODSEDÁK PRO ŽIDLE PRO DOSPĚLÉ OD 6M DO 36M.

Protáhněte přezku pásu otvorem v základně sedadla (foto 20) a druhou přezku pásu otvorem v opěradle (foto 21). Ujistěte se, že jsou bezpečnostní pásy dostatečně napnuté a sedadlo se nevíklá (foto 22).

PÉČE A ÚDRŽBA

1. Vycistěte čalounění teplou vodou a jemným mýdlem.
2. Odolné skvrny lze odstranit neabrazivním krémem.

FONTOS! OLVASSA EL FIGYELMESEN, ÉS ŐRIZZE MEG TOVÁBBI HIVATKOZÁSHOZ!

HU

BIZTONSÁGI KÖVETELMÉNYEK

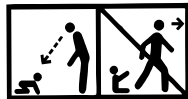

- FIGYELEM!** Felnőtteknek kell összeszerelnie!
- FIGYELEM!** Rendszeresen ellenőrizze a biztonsági öveket és gombokat!
- FIGYELEM!** A széket mindig sík felületen használja!
- FIGYELEM!** Használat előtt távolítsa el és dobja ki minden műanyag zacskót és csomagolóanyagot, és tartsa távol a gyermekektől, hogy elkerülje a fulladásveszélyt.
- FIGYELEM!** A címlapon és a használati utasításon belüli képek példaképpen szolgálnak, és eltérhetnek a tényleges terméktől!

MAGAS ETETŐSZÉK

- FIGYELEM!** Soha ne hagyja gyermekét felügyelet nélkül!
 - FIGYELEM!** Mindig használd a biztonsági övet!
 - FIGYELEM!** Leesés-veszély: ne engedd, hogy gyermekek felmásszon a termékre!
 - FIGYELEM!** Ne használd a terméket, ha nincs az összes alkatrész a helyére igazítva és rögzítve!
 - FIGYELEM!** Óvakodj a termék közelében a nyílt láng használatától, és óvd az egyéb forrásokból származó erős hőhatástól!
 - FIGYELEM!** Felborulás veszélye áll fenn, ha a gyermek a lábával megtolja az asztalt vagy más szerkezetet.
 - FIGYELEM!** Ne használja a terméket addig, amíg a gyermek el nem kezd segítség nélkül ülni!
 - FIGYELEM!** Ne használja a terméket, ha valamelyik alkatrésze törött, szakadt vagy hiányzik!
 - FIGYELEM!** A sérülések elkerülése érdekében ügyeljen arra, hogy gyermeke biztonságos távolságban legyen a termék összecukásakor vagy széthajtásakor!
 - FIGYELEM!** Ez a termék olyan gyermekek számára készült, akik képesek önállóan állni, és legfeljebb 36 hónaposak vagy legfeljebb 15 kg súlyúak.
- EN 14988:2017 + A2:2024

ÜLÉSMAGASÍTÓ SZÉKRE SZERELÉSHEZ

- FIGYELEM!** Soha ne hagyja gyermekét felügyelet nélkül!
- FIGYELEM!** Mindig rögzítse gyermekét a hámmal, és ügyeljen arra, hogy a hám megfelelően illeszkedjen!
- FIGYELEM!** Mindig rögzítse az etetőszéket az ebédlőszékhez és használat előtt győződjön meg arról, hogy megfelelően van felszerelve!
- FIGYELEM!** Minden használat előtt ellenőrizze a termék biztonságosságát és stabilitását az ebédlőszéken!
- FIGYELEM!** Hokedlin és padon ne használja a terméket!
- FIGYELEM!** Ezen termék olyan gyerekekre alkalmas, akik önállóan tudnak ülni (legalább 6 hónap), 36 hónap korig és maximum 15 kg testsúlyig!
- 22. A fő szék minimális méretei:**
Háttámla magassága / 400 mm
Ülésszélesség / 430 mm
Ülésmélység / 380 mm

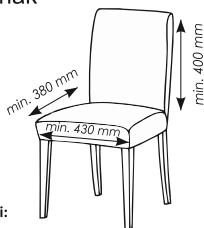

A fő szék minimális méretei:

23. FIGYELEM! Ügyeljen arra, hogy az ülésmagasítóval ellátott felnőtt szék olyan helyzetbe kerüljön, hogy a gyermek ne tudja feltenni a lábát az asztalra vagy más szerkezetre, mert ez az ülést tartó felnőtt szék felborulását okozhatja!!

24. FIGYELEM! Ne használja a terméket, ha valamelyik alkatrésze törött, szakadt vagy hiányzik!

25. FIGYELEM! Ne használjon olyan tartozékokat vagy alkatrészeket, amelyeket a gyártó nem hagyott jóvá!

EN 16120+A2:2016

KISSZÉK

26. FIGYELEM! Sohase hagyja a gyermeket felügyelet nélkül!

27. FIGYELEM! Ne helyezze a terméket ablak közelébe, mert a gyermek lépcsőként használhatja, és a gyermek kieshet az ablakon.

28. FIGYELEM! Óvakodj a termék közelében a nyílt láng használatától, és óvd az egyéb forrásokból származó erős hőhatástól!

29. FIGYELEM! Ne helyezze a terméket ablak közelébe, ahol a redőnyök vagy függönyök zsinórai a gyermek megfulladását okozhatják!

30. FIGYELEM! Ez a termék önállóan járni és ülni tudó, 36-72 hónapos gyermekek számára készült!

31. FIGYELEM! Minden összekötő elemet mindig megfelelően meg kell húzni.

32. FIGYELEM! Ne használja a terméket, ha valamelyik alkatrésze törött, szakadt vagy hiányzik!

33. FIGYELEM! Ne használjon olyan tartozékokat vagy alkatrészeket, amelyeket a gyártó nem hagyott jóvá!

34. FIGYELEM! A visszatartó rendszert el kell távolítani/elrejtteni/le kell takarni (adott esetben), ha a terméket ülésként használják.

EN 17191:2021

ALKATRÉSZEK

1. Ülés
2. Tálca/párna
3. Lábtartó
4. Elülső felső csőlábak
5. Hátsó felső csőlábak
6. Elülső alsó csőlábak (rövid)
7. Hátsó alsó csőlábak (hosszú)
8. M5 csavar

KISSZÉK ÖSSZEÁLLÍTÁSA 36 - 72 HÓNAPOS GYEREKEK SZÁMÁRA

1. Hajtsa ki az ülést a háttámla kiegyenesítésével, amíg egy "kattanást" nem hall (1., 2. kép). Szerelje össze a felső csöveket az alapra, figyelve a csap irányát a furathoz képest. Győződjön meg arról, hogy zárva vannak (3., 4. kép). Szerelje fel a csúszásgátló betéteket a lábakra!

2. Szerelje fel a lábtartót az elülső lábakra. Húzza meg az M5 csavarokat szerszám segítségével (nem tartozéka a készletnek)–5., 6. kép.

3. Helyezze a kárpitot az ülésre. Vezesse át a hevedereket a háttámla nyílásain, majd rögzítse a kárpitot a szék oldalaihoz (7. kép).

MAGAS ETETŐSZÉKKÉ ÁTALAKULÁSA 6-36 HÓNAPOS GYEREKEK SZÁMÁRA

1. Szerelje fel az alsó lábakat a felső lábakra, ügyelve a csapok és furatok irányára (8. kép). Szerelje fel a csúszásgátló betéteket a lábakra (9. kép).

2. Helyezze be a tálcat (10., 11., 12. kép). Az eltávolításához nyomja meg egyszerre a két oldalsó gombot, és emelje fel a tálcat.

3. A szék használatakor és a gyermek elhelyezésekor ügyeljen arra, hogy a vállöveket a csathoz rögzítse. Kioldásukhoz nyomja meg a csat központi gombját.

4. Ülés lehajtása: vegye le a tálcát, gombolja le oldalról a kárpitot, majd egyszerre nyomja meg az oldalsó két gombot és hajtsa előre a háttámlát (13., 14., 15. kép)

KIS ETETŐSZÉKKÉ ÁTALAKULÁSA

Szerelje le az alsó csöveket a felső csövekről, majd húzza le a csúszásgátló betéteket az alsó csövekről, és illessze őket a felső csövekre (16., 17., 18., 19. kép).

ÜLÉSMAGASÍTÓVÁ ÁTALAKULÁSA, ÉS FELNŐTT SZÉKRE SZERELHETŐ 6-36 HÓNAPOS GYEREKEK SZÁMÁRA

Vezesse át az övcsatot az ülés alján lévő lyukon (20. kép), a másik övcsatot pedig a háttámlán lévő lyukon (21. kép). Győződjön meg arról, hogy a biztonsági övek kellően meg vannak húzva, és az ülés nem inog (22. kép).

GONDOZÁS ÉS KARBANTARTÁS

1. Tisztítsa meg a kárpitot meleg vízzel és enyhe szappannal.
2. A makacs foltok nem súroló hatású krémmel távolíthatók el.

ВАЖНО! ПРОЧИТАЙТЕ ВНИМАТЕЛЬНО И СОХРАНИТЕ ДЛЯ ДАЛЬНЕЙШЕГО ИСПОЛЬЗОВАНИЯ!

EAC

RU

ТРЕБОВАНИЯ БЕЗОПАСНОСТИ

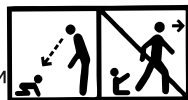

- 1. ВНИМАНИЕ!** Сборка осуществляется взрослым!
- 2. ВНИМАНИЕ!** Периодически проверяйте ремни безопасности и кнопки!
- 3. ВНИМАНИЕ!** Всегда используйте стульчик на плоских поверхностях!
- 4. ВНИМАНИЕ!** Во избежание опасности удушья перед использованием снимите и выбросьте все пластиковые пакеты и упаковочные материалы и держите их в недоступном для детей месте.
- 5. ВНИМАНИЕ!** Изображения на титульном листе и внутри инструкции являются примерами и могут отличаться от реального продукта!

ВЫСОКИЙ СТУЛЬЧИК ДЛЯ КОРМЛЕНИЯ

- 6. ВНИМАНИЕ!** НИКОГДА НЕ ОСТАВЛЯЙТЕ РЕБЕНКА БЕЗ ПРИСМОТРА!
 - 7. ВНИМАНИЕ!** Всегда пользуйтесь ремнями безопасности и убедитесь!
 - 8. ВНИМАНИЕ!** Опасность падения: не позволяйте ребенку лазить по продукту!
 - 9. ВНИМАНИЕ!** Не используйте продукт, если все компоненты правильно установлены и отрегулированы!
 - 10. ВНИМАНИЕ!** Помните о риске открытого огня и других источников сильного тепла в непосредственной близости от продукта!
 - 11. ВНИМАНИЕ!** Риск опрокидывания, когда ребенок может толкнуть ногами стол или другую конструкцию.
 - 12. ВНИМАНИЕ!** Не используйте изделие, пока ребенок не начнет сидеть самостоятельно!
 - 13. ВНИМАНИЕ!** Не используйте изделие, если какая-либо часть сломана, порвана или отсутствует!
 - 14. ВНИМАНИЕ!** Во избежание травм следите за тем, чтобы ребенок находился на безопасном расстоянии при складывании или раскладывании изделия!
 - 15. ВНИМАНИЕ!** Этот продукт предназначен для детей в возрасте до 36 месяцев или с максимальным весом до 15 кг, способных самостоятельно стоять.
- EN 14988:2017 + A2:2024

ПОДЪЕМНОЕ СИДЕНЬЕ ДЛЯ УСТАНОВКИ НА СТУЛ

- 16. ВНИМАНИЕ!** НИКОГДА НЕ ОСТАВЛЯЙТЕ РЕБЕНКА БЕЗ ПРИСМОТРА!
- 17. ВНИМАНИЕ!** Всегда пользуйтесь ремнями безопасности и убедитесь, что они правильно установлены перед использованием!
- 18. ВНИМАНИЕ!** Всегда пользуйтесь ремнями для крепления к основному стулу и убедитесь, что они правильно установлены перед использованием!
- 19. ВНИМАНИЕ!** Перед использованием всегда проверяйте безопасность и устойчивость изделия, установленного на стул для взрослых.
- 20. ВНИМАНИЕ!** Не использовать изделие на стульях без спинки или скамейках!
- 21. ВНИМАНИЕ!** Данное изделие предназначено для детей, которые могут сидеть самостоятельно (минимум 6 месяцев), в возрасте до 36 месяцев или максимальным весом до 15 кг.!
- 22. Минимальные размеры стула для взрослых**

- Высота спинки: 400мм
- Ширина сиденья: 430 мм
- Глубина сиденья: 380 мм

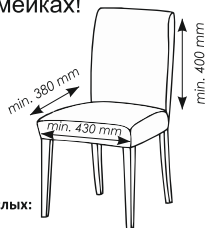

Минимальные размеры стула для взрослых:

23. ВНИМАНИЕ! Убедитесь, что стул для взрослых с установленным сиденьем стоит в таком положении, чтобы ребенок не мог поставить ноги на стол или другую конструкцию, так как это может привести к опрокидыванию стула для взрослых, поддерживающего сиденье!

24. ВНИМАНИЕ! Не используйте изделие, если какая-либо часть сломана, порвана или отсутствует!

25. ВНИМАНИЕ! Не используйте аксессуары или запасные части, не одобренные производителем!

EN 16120+A2:2016

СИДЕНЬЕ

26. ВНИМАНИЕ! Никогда не оставляйте ребенка без присмотра!

27. ВНИМАНИЕ! Не размещайте изделие возле окна, так как ребенок может использовать его в качестве ступеньки и упасть из окна.

28. ВНИМАНИЕ! Помните о риске открытого огня и других источников сильного тепла в непосредственной близости от продукта!

29. ВНИМАНИЕ! Не размещайте изделие возле окна, где шнуры от жалюзи или штор могут стать причиной удушья ребенка!

30. ВНИМАНИЕ! Это изделие предназначено для детей в возрасте от 36 до 72 месяцев, которые могут самостоятельно ходить и сидеть!

31. ВНИМАНИЕ! Все крепежные элементы должны быть хорошо затянуты.

32. ВНИМАНИЕ! Не используйте изделие, если какая-либо часть сломана, порвана или отсутствует!

33. ВНИМАНИЕ! Не используйте аксессуары или запасные части, не одобренные производителем!

34. ВНИМАНИЕ! Удерживающую систему необходимо снять/спрятать/покрыть (если применимо), когда изделие используется в качестве сиденья.

EN 17191:2021

ДЕТАЛИ

1. Сиденье
2. Поднос/накладка
3. Подножка
4. Передние верхние трубки для ножек
5. Задние верхние трубки для ножек
6. Передние нижние трубки для ножек (короткие)
7. Задние нижние трубки для ножек (длинные)
8. Болт М5

СБОРКА МАЛЕНЬКОГО СТУЛЬЧИКА ДЛЯ ДЕТЕЙ ОТ 36 ДО 72 МЕСЯЦЕВ

1. Разложите сиденье, выпрямив спинку до щелчка (Рис. 1, 2). Прикрепите верхние трубки к основанию, сохраняя направление штифта относительно отверстия. Убедитесь, что они заблокированы (Рис. 3, 4). Установите противоскользящие накладки на ножки!

2. Установите подножку на передние ножки. Закрутите болты М5 с помощью инструмента (в комплект не входит) – рис. 5, 6.

3. Положите чехол на сиденье. Пропустите ремешки через отверстия в спинке, затем пристегните чехол к боковым сторонам стульчика (Рис. 7).

ТРАНСФОРМАЦИЯ В ВЫСОКИЙ СТУЛЬЧИК ДЛЯ КОРМЛЕНИЯ В ВОЗРАСТЕ ОТ 6 ДО 36 МЕСЯЦЕВ.

1. Установите нижние ножки на верхние, соблюдая направление штифтов и отверстий (Рис. 8). Установите противоскользящие накладки на ножки (Рис. 9).

2. Установите поднос (Рис. 10, 11, 12). Чтобы снять его, одновременно нажмите обе боковые кнопки и поднимите его вверх.

3. При использовании стульчика и размещении ребенка обязательно пристегивайте плечевые ремни к пряжке. Чтобы их разблокировать, нажмите центральную кнопку на пряжке.

4. Складывание сиденья: снимите поднос, расстегните чехол сбоку, затем одновременно нажмите обе кнопки по бокам и откиньте вперед спинку (Рис. 13, 14, 15)

ТРАНСФОРМАЦИЯ В МАЛЕНЬКИЙ СТУЛЬЧИК ДЛЯ КОРМЛЕНИЯ

Отсоедините нижние трубки от верхних, затем снимите противоскользкие накладки с нижних трубок и установите их на верхние трубки (Рис. 16, 17, 18, 19).

ТРАНСФОРМАЦИЯ В БУСТЕРНОЕ СИДЕНЬЕ ДЛЯ ДЕТЕЙ ОТ 6 ДО 36 МЕСЯЦЕВ, УСТАНОВЛИВАЕМОЕ НА СТУЛ ДЛЯ ВЗРОСЛЫХ

Проденьте пряжку ремня через отверстие в основании сиденья (Рис. 20), а пряжку другого ремня через отверстие в спинке сиденья (Рис. 21). Убедитесь, что ремни безопасности затянуты достаточно сильно и стул не шатается (Рис. 22).

УХОД И ОБСЛУЖИВАНИЕ

1. Очистите чехол теплой водой с мягким мылом.
2. Стойкие пятна можно удалить неабразивным кремом.

VAŽNO! PAŽLJIVO PROČITAJTE I ČUVAJTE ZA BUDUĆE POTREBE

SRB HR

ME BIH

BEZBEDNOSNI ZAHTEVI

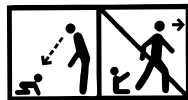

1. **PAŽNJA!** Da se sastavi od odrasle osobe!
2. **PAŽNJA!** Povremeno proveravati pojaseve i dugmad!
3. **PAŽNJA!** Uvek koristite sedište na ravnim površinama!
4. **PAŽNJA!** Pre upotrebe uklonite i odbacite sve plastični omot i ambalažne materijale i držite ih podalje od dece kako biste izbegli opasnost od gušenja.
5. **PAŽNJA!** Slike na naslovnoj strani i unutar uputstva za upotrebu su za primer i mogu se razlikovati od stvarnog proizvoda!

VISOKA STOLICA ZA HRANJENJE

6. **PAŽNJA!** Nikada ne ostavljajte dijete bez nadzora!
7. **PAŽNJA!** Uvek koristite sigurnosne pojaseve!
8. **PAŽNJA!** Opasnost od pada: Ne dozvoliti djetetu penjanje na proizvod!
9. **PAŽNJA!** Ne koristiti proizvod ako svi dijelovi nisu ispravno pričvišćeni i podešeni!
10. **PAŽNJA!** Imati na umu rizik od otvorenog plamena i ostalih izvora velike topline u blizini proizvoda!
11. **PAŽNJA!** Rizik od naginganja kada dete može da gurne sto ili drugu strukturu nogama.
12. **PAŽNJA!** Nemojte koristiti proizvod dok dete ne počne da sedi bez pomoći!
13. **PAŽNJA!** Nemojte koristiti proizvod ako je bilo koji deo pokvaren, oštećen ili nedostaje!
14. **PAŽNJA!** Da biste izbegli povrede, uverite se da je vaše dete na bezbednoj udaljenosti prilikom presavijanja ili rasklapanja proizvoda!
15. **PAŽNJA!** Ovaj proizvod je namenjen deci, sposobni su da stoje samostalno i imaju do 36 meseci ili sa maksimalnom težinom do 15 kg.

EN 14988:2017 + A2:2024

PODIŽUĆE SEDIŠTE ZA POSTAVLJANJE NA STOLICU

16. **PAŽNJA!** Nikada ne ostavljajte dijete bez nadzora!
17. **PAŽNJA!** Uvek koristite sigurnosne pojaseve i proverite da li su pravilno postavljeni pre upotrebe!
18. **PAŽNJA!** Uvek koristite sigurnosne pojaseve za povezivanje na glavnu stolicu i proverite da li su pravilno postavljeni pre upotrebe!
19. **PAŽNJA!** Pre upotrebe uvek proverite bezbednost i stabilnost proizvoda postavljenog na stolicu za odrasle osobe!
20. **PAŽNJA!** Nemojte koristiti proizvod na stolicama bez naslona ili klupama!
21. **PAŽNJA!** Ovaj proizvod je namenjen deci koja mogu sedeti sama (minimum 6 meseci), do 36 meseci ili do maksimalne težine od 15 kg.!
22. **Minimalne dimenzije stolici za odrasle:**

- Visina naslona: 400 mm
- Širina sedišta: 430 mm
- Dubina sedišta: 380 mm

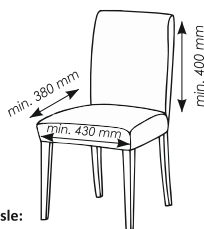

Minimalne dimenzije stolici za odrasle:

23. PAŽNJA! Pobrinite se da stolica za odrasle sa montiranim sedištem bude postavljena u poziciju u kojoj dete ne može da stavi noge na sto ili drugu strukturu, jer to može dovesti do toga da se stolica za odrasle koja podržava sedište prevrne!

24. PAŽNJA! Nemojte koristiti proizvod ako je bilo koji deo pokvaren, oštećen ili nedostaje!

25. PAŽNJA! Nemojte koristiti pribor ili rezervne delove koje proizvođač ne odobrava!
EN 16120+A2:2016

MALA STOLICA

26. PAŽNJA! Nikada ne ostavljajte dete bez nadzora!

27. PAŽNJA! Nemojte da postavite proizvod blizu prozora, jer ga dete može koristiti kao podlogu i dovesti do toga da dete padne sa prozora.

28. PAŽNJA! Imati na umu rizik od otvorenog plamena i ostalih izvora velike topline u blizini proizvoda!

29. PAŽNJA! Ne posagajte proizvod blizu prozora gde trake od roletni ili zavesa mogu da izazovu davljenje deteta!

30. PAŽNJA! Ovaj proizvod je namenjen deci koja mogu samostalno da šetaju i sede, uzrasta od 36 do 72 meseca!

31. PAŽNJA! Svi elementi povezivanja uvek moraju biti dobro zategnuti.

32. PAŽNJA! Nemojte koristiti proizvod ako je bilo koji deo pokvaren, oštećen ili nedostaje!

33. PAŽNJA! Nemojte koristiti pribor ili rezervne delove koje proizvođač ne odobrava!

34. PAŽNJA! Sistem za zadržavanje mora biti uklonjen /skriven/
pokriven (kao što je primenljivo) kada se proizvod koristi kao sedište.

EN 17191:2021

DELOVI

1. Sedište
2. Zadnja tabla/podloga
3. Podloška za noge
4. Prednje gornje cevi za noge
5. Zadnje gornje cevi za noge
6. Prednje donje cevi za noge (kratke)
7. Zadnje donje cevi za noge (duge)
8. Vijak M5

SKLAPANJE MALOG DEČIJEG SEDIŠTA ZA DECU OD 36 M. - 72M.

1. Rasklopite sedište, ispravljajući naslon dok se ne čuje "klik" (slika 1, 2). Sastavite gornje cevi do osnove, posmatrajući smer igle u odnosu na rupu. Uverite se da su zaključani (slika 3, 4). Postavite podmetače protiv klizanja za noge!

2. Postavite naslon na prednje noge. Zavijte vijke M5 pomoću alata (nije uključeno u komplet) - slike 5, 6.

3. Postavite presvlaku na sedište. Provucite kaiševe kroz rupe na zadnjoj strani, a zatim pričvršćujete presvlaku sa strane sedišta (Slika 7).

TRANSFORMACIJA U VISOKU STOLICU ZA HRANJENJE OD 6 M. DO 36 M.

1. Instalirajte donje noge na gornje, posmatrajući pravac šnala i rupa (Slika 8). Instalirajte antiklizne uloške na noge (Slika 9).

2. Postavite poslužavnik (Slike 10, 11, 12). Da biste ga uklonili, istovremeno pritisnite oba bočna dugmeta i podignite ga.

3. Kada koristite stolicu i postavljate dete, obavezno vežite kaiševe za ramena za kopče. Da biste ih otključali, pritisnite centralno dugme na kopčama.

4. Postavljanje sedišta: uklonite uzglavlje, kasnije otkopčajte tapaciranje, a zatim istovremeno pritisnite dva dugmeta na stranicama i presavijte naslon napred (Slika 13, 14, 15)

TRANSFORMACIJA U MALU STOLICU ZA RUČAVANJE

Rastavite donje cevi od gornjih, a zatim povucite protivklizne uloške iz donjih cevi i montirajte ih na gornje (Slika 16, 17, 18, 19).

TRANSFORMACIJA U SEDIŠTE ZA PODIZANJE POSTAVLJENO NA STOLICU ZA ODRASLE OD 6 M DO 36 M.

Dodajte kopču kaiša do rupe u podnožju sedišta (Slika 20), i prođite kopču drugog kaiša kroz zadnju rupu (Slika 21). Vodite računa da kaiševi budu dovoljno zategnuti i da se sedište ne koprci (Slika 22).

NEGA I ODRŽAVANJE

1. Očistite presvlake mlakom vodom i blagim sapunom.
2. Tvrdoglave fleke se mogu ukloniti kremom koja nije abrazivna.

RO IMPORTANT! CITIȚI CU ATENȚIE ȘI PĂSTRAȚI PENTRU REFERINȚE VIITOARE!

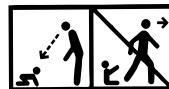

CERINTE DE SIGURANȚĂ

1. **ATENȚIE!** A se instala de către un adult !
2. **ATENȚIE!** Verificați periodic centurile de siguranță și butoanele!
3. **ATENȚIE!** Utilizați întotdeauna scaunul pe suprafețe plane!
4. **ATENȚIE!** Înainte de utilizare, îndepărtați și aruncați toate pungile și materialele de plastic și țineți departe de copii pentru a evita pericolul de sufocare.
5. **ATENȚIE!** Imaginile de pe pagina de copertă și din interiorul instrucțiunilor sunt de exemplu și ar putea diferi de produsul real !

SCAUN DE MASĂ ÎNALT

6. **AVERTISMENT!** Nu lăsați niciodată copilul nesupravegheat!
 7. **AVERTISMENT!** Utilizați întotdeauna sistemul de reținere !
 8. **AVERTISMENT!** Nu lăsa copiii să se urce pe acest produs!
 9. **AVERTISMENT!** Folosește produsul doar dacă toate componentele sunt asamblate corect!
 10. **AVERTISMENT!** Nu lăsa produsul în apropierea unei surse de căldură sau flacăra deschisă!
 11. **ATENȚIE!** Risc de răsturnare atunci când copilul poate împinge masa sau altă structură cu picioarele.
 12. **ATENȚIE!** Nu utilizați produsul până când copilul nu începe să stea așezat fără asistență !
 13. **ATENȚIE!** Nu utilizați produsul dacă are vreo piesă spartă, ruptă sau lipsă !
 14. **ATENȚIE!** Pentru a evita rănirea, asigurați-vă că copilul dvs. se află la o distanță sigură atunci când pliați sau desfaceți produsul !
 15. **ATENȚIE!** Acest produs este destinat copiilor, sunt capabili să stea așezați independent, în vârsta de până la 36 de luni sau cu o greutate maximă de până la 15 kg.
- EN 14988:2017 + A2:2024**

SCAUN CU RIDICARE DE INSTALAT PE SCAUN

16. **AVERTISMENT!** Nu lăsați niciodată copilul nesupravegheat!
17. **AVERTISMENT!** Utilizați întotdeauna sistemul de reținere și asigurați-vă că este corect fixat!
18. **AVERTISMENT!** Utilizați întotdeauna sistemul de fixare pe scaun și asigurați-vă că este corect fixat, înainte de utilizare!
19. **AVERTISMENT!** Verificați întotdeauna securitatea și stabilitatea produsului montat pe scaunul de adult, înainte de utilizare!
20. **AVERTISMENT!** Nu utilizați acest produs pe taburete sau bănci!
21. **AVERTISMENT!** Acest produs este destinat copiilor care pot sta în sezut fără ajutor (minim 6 luni), până la 36 luni sau cu greutate maximă de până la 15kg!
22. **Dimensiuni minime ale scaunului pentru adulți:**
Înălțimea spătarului / 400 mm
Lățimea scaunului / 430 mm
Adâncimea scaunului / 380 mm

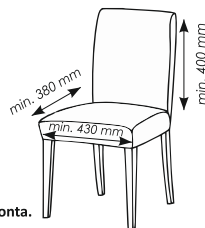

Dimensiunile minime ale scaunului pe care se va monta.

23. AVERTISMENT ! Asigurați-vă că scaunul pentru adulți cu scaunul instalat este plasat într-o poziție în care copilul nu își poate pune picioarele pe o masă sau pe altă structură, deoarece acest lucru ar putea cauza răsturnarea scaunului pentru adulți care susține scaunul !

24. AVERTISMENT ! Nu utilizați produsul dacă are vreo piesă este spartă, ruptă sau lipsă !

25. AVERTISMENT ! Nu utilizați accesorii sau piese de schimb neaprobate de producător!
EN 16120+A2:2016

SCAUN MIC

26. AVERTISMENT ! Nu lăsați niciodată copilul nesupraveheat!

27. AVERTISMENT ! Nu așezați produsul lângă o fereastră deoarece poate fi folosit ca treaptă de către copil și poate provoca căderea copilului de pe fereastră.

28. AVERTISMENT ! Nu lăsa produsul în apropierea unei surse de căldură sau flacără deschisă!

29. AVERTISMENT ! Nu așezați produsul în apropierea unei ferestre unde șnururile jaluzelelor sau draperiilor ar putea provoca sufocarea copilului !

30. AVERTISMENT ! Produsul este destinat copiilor capabili a merge și a stă așezați individual, în vârsta de la 36 până la 72 luni!

31. AVERTISMENT ! Toate elementele de legătură trebuie să fie întotdeauna strânse în mod corespunzător.

32. AVERTISMENT ! Nu utilizați produsul dacă are vreo piesă este spartă, ruptă sau lipsă !

33. AVERTISMENT ! Nu utilizați accesorii sau piese de schimb neaprobate de producător !

34. AVERTISMENT ! Sistemul de reținere trebuie îndepărtat/ascuns/ acoperit (după caz) atunci când produsul este utilizat ca scaun.

EN 17191:2021

PIESE

1. Scaun
2. Tavă/ suport
3. Suport pentru picioare
4. Tuburi superioare din față pentru picioare
5. Tuburi superioare din spate pentru picioare
6. Tuburi inferioare din față pentru picioare (scurte)
7. Tuburi inferioare din spate pentru picioare (lungi)
8. Șurub M5

INSTALARE SCAUN MIC PT COPII ÎN VÂRSTA 36 L. – 72 L.

1. Desfaceți scaunul îndreptând spătarul până când auziți un „Clic” (Imagine 1, 2). Asamblați tuburile superioare la bază păstrând direcția știftului în raport cu orificiul. Asigurați-vă că sunt blocate (Imagine 3, 4). Instalați tamponurile anti-alunecare pe picioare !

2. Instalați suportul pentru picioare pe picioarele din față. Strângeți șuruburile M5 folosind o unealtă (nu este inclusă în kit) - imagini 5, 6.

3. Așezați tapiteria pe scaun. Treceți curelele prin orificiile din spătar, apoi fixați tapiteria pe părțile laterale ale scaunului (Imagine 7).

TRANSFORMARE ÎN SCAUN DE MASĂ ÎNALT DE LA 6 L. LA 36 L.

1. Instalați picioarele inferioare pe picioarele superioare respectând direcția știfturilor și orificiilor (Imagine 8). Instalați tamponurile anti-alunecare pe picioare (Imagine 9).

2. Instalați tava (Imagine 10, 11, 12). Pentru a scoate tava, apăsați simultan cele două butoane laterale și ridicați în sus.

3. Când utilizați scaunul și așezați copilul, asigurați-vă că fixați curelele de umăr de cataramă. Pentru a le debloca, apăsați butonul central de pe cataramă.

4. Plierea scaunului: scoateți tava, desfaceți lateral tapiterie, apoi apăsați simultan cele două butoane de pe părțile laterale și pliați spătarul în față (Imagine 13,14, 15)

TRANSFORMARE ÎN SCAUN DE MASĂ MIC

Dezasamblați tuburile inferioare de cele superioare, apoi trageți tampoanele anti-alunecare de pe tuburile inferioare, instalați-le la cele superioare (Imagine 16, 17, 18, 19).

TRANSFORMARE ÎN SCAUN CU RIDICARE INSTALAT LA SCAUN PENTRU ADULȚI DE LA 6 L. LA 36 L.

Treceți catarama curelei prin orificiul din baza scaunului (Imagine 20), iar catarama celeilalte curele prin orificiul spătarului (Imagine 21). Asigurați-vă că curelele sunt suficient de strânse și că scaunul nu se clătina (Imagine 22).

ÎNGRIJIRE ȘI ÎNTREȚINERE

1. Curățați tapiteria cu apă caldă și săpun cu acțiune delicată.
2. Petele persistente pot fi îndepărtate cu o cremă non-abrazivă.

**Unic importator in Romania DIDIS INTERNATIONAL Strada Sfantul Pantelimon nr. 1
Oras Pantelimon Judetul Ilfov Phone: +40 21 211 65 60 Fax: +40 21 210 65 62
E-mail: office@didis.ro**

BELANGRIJK! LEES DEZE INSTRUCTIES AANDACHTIG EN BEWAAR ZE VOOR TOEKOMSTIG GEBRUIK!

VEILIGHEIDSEISEN

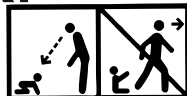

- 1. AANDACHT!** Het toestel moet door een volwassene worden gemonteerd!
- 2. AANDACHT!** Controleer regelmatig de veiligheidsgordels en de knoppen!
- 3. AANDACHT!** Gebruik het stoeltje altijd op een vlak oppervlakte!
- 4. AANDACHT!** Om verstikkingsgevaar te voorkomen, verwijder vóór gebruik alle plastic zakken en verpakkingsmaterialen, gooi deze weg en houd ze buiten het bereik van kinderen.
- 5. AANDACHT!** De afbeeldingen op de titelpagina en in de handleiding zijn ter illustratie en kunnen afwijken van het daadwerkelijke product!

HOGE EETSTOEL

- 6. AANDACHT!** Nooit uw kind zonder toezicht laten!
 - 7. AANDACHT!** Altijd het veiligheidstuigje gebruiken!
 - 8. AANDACHT!** Valgevaar: voorkom het klimmen op het product!
 - 9. AANDACHT!** Het product alleen gebruiken als alle onderdelen op de juiste manier zijn bevestigd en afgesteld!
 - 10. AANDACHT!** Pas op voor open vuur of andere hittebronnen in de nabijheid van dit product!
 - 11. AANDACHT!** Kantelgevaar, het kind kan met zijn voetjes de tafel of een andere constructie aanraken en als gevolg daarvan van de stoel vallen.
 - 12. AANDACHT!** Gebruik het product niet meer zodra het kind in staat is om zelfstandig te zitten.
 - 13. AANDACHT!** Gebruik het product niet als er een onderdeel kapot, gescheurd is of ontbreekt!
 - 14. AANDACHT!** Om letsel te voorkomen, zorg er altijd voor dat uw kind op een veilige afstand van de stoel is terwijl u deze in- of uitklapt!
 - 15. AANDACHT!** Dit product is geschikt voor kinderen die in staat zijn om zelfstandig te zitten en die niet ouder zijn dan 36 maanden, met een maximaal gewicht van 15 kg.
- EN 14988:2017 + A2:2024**

ZITVERHOGER - TE MONTEREN OP EEN STOEL

- 16. WAARSCHUWING!** Nooit uw kind zonder toezicht laten!
- 17. WAARSCHUWING!** Gebruik altijd het veiligheidstuigje. Controleer of het tuigje juist is vastgemaakt!
- 18. WAARSCHUWING!** Altijd het stoelbevestigingssysteem gebruiken en voor gebruik controleren of alles goed vast zit.!
- 19. WAARSCHUWING!** Voor gebruik altijd controleren of het product goed en veilig op de stoel voor volwassenen is bevestigd!
- 20. WAARSCHUWING!** Dit product niet op krukjes of banken gebruiken!
- 21. WAARSCHUWING!** Dit product is bedoeld voor kinderen die zelfstandig kunnen zitten (minimum 6 maanden) en tot 36 maanden of een maximumgewicht van 15 kg!

22. Minimale afmetingen van de stoel:

Hoogte van de rugleuning / 400 mm

Breedte van de zitting / 430 mm

Diepte van de zitting / 380 mm

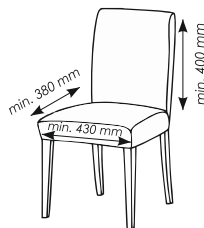

Minimumafmetingen van de stoel voor volwassenen:

23. AANDACHT! Zorg ervoor dat de stoel met de gemonteerde zitting zodanig is geplaatst zodat het kind zijn voeten niet op de tafel of een andere structuur kan plaatsen. Hierdoor kan de stoel namelijk kantelen!

24. AANDACHT! Gebruik het product niet als er een onderdeel kapot, gescheurd is of ontbreekt!

25. AANDACHT! Gebruik geen accessoires of reserveonderdelen die niet door de fabrikant zijn goedgekeurd!

EN 16120+A2:2016

KLEIN STOELTJE

26. AANDACHT! Laat het kind nooit zonder toezicht achter!

27. AANDACHT! Plaats het product niet in de buurt van een raam, omdat het door het kind als opstapje kan worden gebruikt en het kind daardoor uit het raam kan vallen.

28. AANDACHT! Pas op voor open vuur of andere hittebronnen in de nabijheid van dit product!

29. AANDACHT! Plaats het product niet in de buurt van een raam waar koorden van jaloezieën of gordijnen het kind kunnen doen stikken!

30. AANDACHT! Dit product is bedoeld voor kinderen van 36 tot 72 maanden die ins staat zijn om zelfstandig te lopen en te zitten!

31. AANDACHT! Alle bevestigingsmiddelen moeten altijd goed vastzitten.

32. AANDACHT! Gebruik het product niet als er een onderdeel kapot, gescheurd is of ontbreekt!

33. AANDACHT! Gebruik geen accessoires of reserveonderdelen die niet door de fabrikant zijn goedgekeurd!

34. AANDACHT! Het bevestigingssysteem moet worden verwijderd/verborgen/afgedekt (naargelang het geval) als het product als zijje wordt gebruikt.

EN 17191:2021

ONDERDELEN

1. Zitting
2. Eetblad/onderlegger
3. Voetsteun
4. Bovenste buizen voor de poten
5. Bovenste buizen voor de poten
6. Bovenste buizen voor de poten(kort)
7. Bovenste buizen voor de poten(lang)
8. Bout M5.

MONTAGE VAN HET KLEINE KINDERSTOELTJE VOOR KINDEREN VANAF 36 M. TOT 72M.

1. Klap de zitting uit totdat u een klinkgeluid hoort (Afbeelding 1, 2). Monteer de bovenste buizen aan de basis. Let op de richting van de pen ten opzichte van de opening. Zorg ervoor dat ze vergrendeld zijn (Afbeelding 3, 4). Monteer de antisliponderleggers op de poten!

2. Monteer het opstapje op de voorpoten. Draai de bouten M5 met behulp van een gereedschap (niet meegeleverd) - afbeeldingen 5, 6.

3. Plaats de bekleding op de zitting. Haal de gordels door de openingen in de rugleuning en bevestig vervolgens de bekleding aan de zijkanten van het stoeltje (afbeelding 7).

OMBOUWEN TOT EEN HOGE EETSTOEL VAN 6 M. TOT 36 M.

1. Monteer de onderste poten op de bovenste poten. Let op de richting van de pinnen en de openingen (afbeelding 8). Monteer de antisliponderleggers op de poten (Afbeelding 9).

2. Monteer het eetblad (Afbeeldingen 10, 11, 12). Om het eetblad te verwijderen, druk tegelijkertijd op de twee knoppen aan de zijkanten en trek het naar boven.

3. Wanneer u de stoel gebruikt en het kind daarin plaatst, zorg er dan voor dat u de schoudergordels aan de gesp vastmaakt. Druk op de centrale knop op de gesp om ze te ontgrendelen.

4. De zitting inklappen: verwijder het eetblad, maak de bekleding aan de zijkant los, druk vervolgens tegelijkertijd op de twee knoppen aan de zijkanten en klap de rugleuning naar voren (Afbeelding 13, 14, 15)

OMBOUWEN TOT EEN KLEIN EETSTOEL

Demonteer de onderste buizen van de bovenste buizen, trek vervolgens de antisliponderleggers uit de onderste buizen en monteer ze op de bovenste buizen (Afbeelding 16, 17, 18, 19).

OMBOUWEN TOT EEN ZITVERHOGER TE MONTEREN OP EEN EETSTOEL VAN 6 M. TOT 36 M.

Steek de gesp door de opening in de onderkant van de zitting (Afbeelding 20) en de andere gesp door de opening in de rugleuning (Afbeelding 21). Zorg ervoor dat de veiligheidsgordels strak genoeg zitten en dat het stoeltje niet wiebelt (Afbeelding 22)..

VERZORGING EN ONDERHOUD

1. Reinig de bekleding met warm water en zachte zeep.
2. Hardnekkige vlekken kunnen worden verwijderd met een niet-schurende crème.

E RËNDËSISHME! E LEXONI ME KUJDES DHE E RUANI PËR REFERENCA NË TË ARDHMEN!

AL

KËRKESAT E SIGURISË

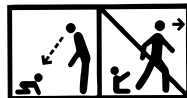

1. **KUJDES!** Të montohet nga një i rritur!
2. **KUJDES!** Kontrolloni periodikisht rripat dhe butonat e sigurimit!
3. **KUJDES!** Përdoreni gjithmonë karrigen në sipërfaqe të sheshta!
4. **KUJDES!** Para përdorimit, hiqni dhe hidhni të gjitha qeset plastike dhe materialet e paketimit dhe i mbajini larg fëmijëve për të shmangur rrezikun e mbytjes.
5. **KUJDES!** Imazhet në faqen e titullit dhe brenda udhëzimeve janë shembuj dhe mund të ndryshojnë nga produkti aktual!

KARRIGE E LARTË PËR TË USHQYER

6. **KUJDES!** Kurrë mos e lëni fëmijën pa mbikëqyrje!
 7. **KUJDES!** Gjithnjë përdorni rripat sigurues dhe siguroheni para përdorimit.
 8. **KUJDES!** Parandaloni fëmijën tuaj të ngjitet në produktin!
 9. **KUJDES!** Mos e përdorni karrigen e lartë nëse të gjitha komponentët nuk janë montuar dhe rregulluar drejt!
 10. **KUJDES!** Duhet të kini kujdes për rrezikun e zjarrit të hapur dhe burimeve të tjera të nxehtësisë së fortë në afërsi të produktit!
 11. **KUJDES!** Rreziku i animit kur fëmija mund të shtyjë tryezën ose strukturën tjetër me këmbët e tij.
 12. **KUJDES!** Mos e përdorni produktin derisa fëmija nuk mund të ulet pa ndihmë!
 13. **KUJDES!** Mos e përdorni produktin nëse ndonjë pjesë është thyer, grisur ose mungon!
 14. **KUJDES!** Për të shmangur lëndimet, sigurohuni që fëmija juaj të jetë në një distancë të sigurt kur palosni ose shpalosni produktin!
 15. **KUJDES!** Ky produkt është i destinuar për fëmijët që janë në gjendje të qëndrojnë në këmbë të pavarur dhe janë deri në 36 muajsh ose me një peshë maksimale deri në 15 kg.
- EN 14988:2017 + A2:2024**

ULËSE TË NGRITJES PËR MONTIM MBI NJË KARRIKE

16. **KUJDES!** Kurrë mos e lëni fëmijën pa mbikëqyrje!
17. **KUJDES!** Gjithnjë përdorni rripat sigurues dhe siguroheni para përdorimit se janë vendosur drejt para!
18. **KUJDES!** Gjithnjë i përdoroni rripat për lidhje me karrigen kryesore dhe para përdorimit siguroheni se janë vendosur drejt!
19. **KUJDES!** Para përdorimit gjithnjë sigurinë dhe stabilitetin e produktit, që montohet mbi karrigen për të rritur!
20. **KUJDES!** Mos e përdorni produktin mbi karrige pa mbështetëse ose mbi stola!
21. **KUJDES!** Ky produkt është destinuar për fëmijë, që mund të qëndrojnë vet të ulur (minimum në moshë 6 muaj) deri në moshën 36 muaj ose deri në peshë 15 kg!

22. Dimensione minimale e karriges për të moshuar:

- Lartësia e mbështetëses: 400 mm
- Gjerësia e vendit për të ulur: 430 mm
- Thellësia e vendit për të ulur: 380 mm

Dimensione minimale e karriges për të moshuar:

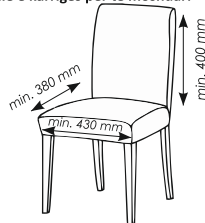

23. KUJDES! Sigurohuni që karrigia e të rriturve me ndenjësen e montuar të vendoset në një pozicion ku fëmija nuk mund të preki me këmbët tavolinën ose në ndonjë strukturë tjetër, pasi kjo mund të bëjë që karrigia e të rriturve që mban ulësen të përmbysset!

24. KUJDES! Mos e përdorni produktin nëse ndonjë pjesë është thyer, grisur ose mungon!

25. KUJDES! Mos përdorni aksesore ose pjesë këmbimi që nuk janë të miratuara nga prodhuesi!

EN 16120+A2:2016

KARRIGE E VOGËL

26. KUJDES! Asnjëherë mos e lini një fëmijë pa mbikëqyrje!

27. KUJDES! Mos e vendosni produktin pranë një dritareje pasi ai mund të përdoret si shkallë nga fëmija dhe të bëjë që fëmija të bjerë nga dritarja.

28. KUJDES! Duhet të kini kujdes për rrezikun e zjarrit të hapur dhe burimeve të tjera të nxehtësisë së fortë në afërsi të produktit!

29. KUJDES! Mos e vendosni produktin pranë një dritareje ku kordonët nga grilat ose perdet mund të shkaktojnë mbytje tek fëmija!

30. KUJDES! Ky produkt është i destinuar për fëmijët që mund të ecin dhe të ulen të pavarur, nga mosha 36 deri në 72 muaj!

31. KUJDES! Të gjithë elementët lidhës duhet të jenë gjithmonë të shtrënguar siç duhet.

32. KUJDES! Mos e përdorni produktin nëse ndonjë pjesë është thyer, grisur ose mungon!

33. KUJDES! Mos përdorni aksesore ose pjesë këmbimi që nuk janë të miratuara nga prodhuesi!

34. KUJDES! Sistemi i frenimit duhet të hiqet/fshihet/ i mbuluar (siç zbatohet) kur produkti përdoret si ndenjëse.

EN 17191:2021

PJESËT

1. Ulësja
2. Tabaka/nënshtresë
3. Hapi për këmbët
4. Tubat e përparme e sipërme për këmbët
5. Tubat e pasme e sipërme për këmbët
6. Tubat e poshtme përparme për këmbët (të shkurtër)
7. Tubat e poshtme e pasme për këmbët (të gjata)
8. Buloni M5

MONTIMI I NJË KARRIGE TË VOGËL PËR FËMIJË NGA 36M. - 72 M.

1. Shpalosni ulësen duke e drejtuar mbështetësen e shpinës derisa të dëgjoni një "Klik" (Fotot 1, 2).

Montoni tubat e sipërme ndaj bazës duke mbajtur drejtimin e kunjit në drejtimin me vrimën. Sigurohuni që ato të jenë të kyçura (Fotot 3, 4). Montoni jastëkët kundër rrëshqitjes së këmbëve!

2. Montoni hapin ndaj këmbët e përparme. Vidhosni bulonat M5 duke përdorur një mjet (nuk përfshihet në kompletin) - fotot 5, 6.

3. Vendosni tapicerinë mbi ulësen. Kaloni rripat nëpër vrimat në mbështetësen e shpinës, më pas lidhni tapicerinë në anët e karriges (Fotoja 7).

KONVERTOHET NE NJE KARRIKE TË LART PER TË USHQYER FËMIJË NGA 6 M. NË 36 M.

1. Montoni këmbët e poshtme ndaj të sipërmet duke respektuar drejtimin e kunjave dhe vrimave (Fotoja 8). Montoni jastëkët kundër rrëshqitjes së këmbëve (Fotoja 9).

2. Montoni tabakanë (Fotografitë 10, 11, 12). Për ta hequr, shtypni të dy butonat anësore në të njëjtën kohë dhe ngrijeni lart.

3. Kur përdorni karrigen dhe vendosni fëmijën, detyrimisht kyçni rripat e shpatullave në kapësen. Për t'i zhbllokuar ato, shtypni butonin qendror të kapëses.

4. Palosja e ulëses: hiqni tabakanë, hapni tapicerinë anash, më pas shtypni njëkohësisht dy butonat anash dhe palosni mbështetësen përpara (Fotot 13, 14, 15)

KONVERTOHET NË NJË KARRIGE TË VOGËL PER TË USHQYER

Çmontoni tubat e poshtme nga tubat e sipërme, më pas tërhiqni jastëkët kundër rrëshqitjes nga tubat e poshtëm dhe i montoni ato në tubat lart (Fotot 16, 17, 18, 19).

KONVERTOHET NE NJË KARRIKE PËR TË NGRITUR MBI NJË KARRIKE PËR TË RRITUR PËR FËMIJË NGA 6M NË 36M.

Kaloni kapësen e rripit përmes vrimës në bazën e ulëses (Fotoja 20) dhe kapësen tjetër të rripit përmes vrimës në mbështetësen e shpinës (Fotoja 21). Sigurohuni që rripat e sigurimit të jenë mjaftueshëm të shtrënguar dhe ulësja të mos lëkundet (Fotoja 22).

KUJDESI DHE MIRËMBAJTJA

1. Pastroni tapiceri me ujë të ngrohtë dhe sapun të butë.
2. Njollat e forta mund të hiqen me një krem jo gërryes.

UYARI! LÜTFEN DİKKATLİCE OKUYUNUZ VE GELECEKTEKİ SORGULAMA İÇİN SAKLAYINIZ!

GÜVENLİK GEREKSİNİMLERİ



- UYARI!** Yetişkin bir kişi tarafından monte edilmelidir!
- UYARI!** Emniyet kemerlerini ve düğmelerini periyodik olarak kontrol edin!
- UYARI!** Koltuğu her zaman düz yüzeylerde kullanın!
- UYARI!** Kullanmadan önce tüm plastik poşetleri ve ambalaj malzemelerini çıkarıp atın ve boğulma tehlikesini önlemek için çocuklardan uzak tutun.
- UYARI!** Ön sayfadaki ve kılavuzun içindeki resimler örnektir ve gerçek üründen farklı olabilir!

YÜKSEK YEMEK SANDALYESİ

- UYARI!** Çocuğu asla yalnız bırakmayınız!
 - UYARI!** Her zaman kemer emniyet sistemini kullanınız!
 - UYARI!** Düşme tehlikesi: Çocuğunuzun ürüne tırmanmasını önleyiniz!
 - UYARI!** Tüm bileşenlerin ve bağlantıların doğru olarak monte edildiğinden ve ayarlandığından emin olmadan ürünü kullanmayınız!
 - UYARI!** Ürünün yakınında açık ateş ve diğer güçlü ısı kaynaklarının risk yaratabileceğinin farkında olunuz!
 - UYARI!** Çocuğunuz masa veya başka bir nesneyi kendi ayakları ile itebildiği zaman, bunun devirme riski yaratabileceğinin farkında olunuz!
 - UYARI!** Bir çocuk masayı veya başka bir yapıyı ayaklarıyla ittiğinde devrilme riski.
 - UYARI!** Çocuk yardım almadan oturabilecek duruma gelene kadar ürünü kullanmayın!
 - UYARI!** Herhangi bir parçası kırık, yırtık veya eksikse ürünü kullanmayın!
 - UYARI!** Yaralanmaları önlemek için, ürünü katlarken veya açarken çocuğunuzun güvenli bir mesafede olduğundan emin olun!
 - UYARI!** Bu ürün, bağımsız olarak ayakta durabilen ve 36 aya kadar olan veya maksimum 15 kg ağırlığa sahip çocuklar için tasarlanmıştır.
- EN 14988:2017 + A2:2024**

SANDALYEYE MONTE ETMEK İÇİN YÜKSELEN KOLTUK

- UYARI!** Çocuğu asla yalnız bırakmayınız!
- UYARI!** Daima emniyet kemerlerini kullanınız ve doğru şekilde bağlandığını kontrol ediniz!
- UYARI!** Daima sandalye/oturak bağlantı sistemlerini kullanınız ve kullanımdan önce doğru şekilde bağlandığını kontrol ediniz!
- UYARI!** Yetişkin sandalyesi üzerindeki ürünün güvenli olup olmadığını ve dengesini kullanmadan önce daima kontrol ediniz!
- UYARI!** Bu ürünü tabure ya da bank üzerinde kullanmayınız!
- UYARI!** Bu ürün, bağımsız olarak ayakta durabilen (Minimum 6 ay), 36 aya kadar veya ağırlığı 15 kg'a kadar olan çocuklara yöneliktir.
- Yetişkinler için minimum sandalye boyutları:**
Sırt dayamalık yer yüksekliği / 400 mm
Sandalye genişliği / 430 mm
Sandalye derinliği / 380 mm

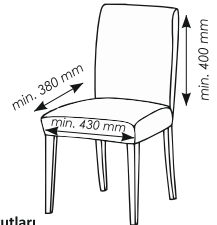

Yetişkinler için minimum sandalye boyutları

23. UYARI! Koltuk takılı olduđu yetiřkin sandalyesinin, çocuęun ayaklarını masaya veya bařka bir yapıya koyamayacaęı bir konuma yerleřtirildięinden emin olun, çünkü bu, koltuęu destekleyen yetiřkin sandalyesinin devrilmesine neden olabilir!

24. UYARI! Herhangi bir parçası kırık, yırtık veya eksikse ürünü kullanmayın!

25. UYARI! Üretici tarafından onaylanmamıř aksesuarlar veya yedek parçalar kullanmayın!

EN 16120+A2:2016

KÜÇÜK SANDALYE

26. UYARI! Çocuęu hiçbir zaman gözetimsiz bırakmayın!

27. UYARI! Çocuk tarafından basamak olarak kullanılabileninden ve çocuęun pencereden düşmesine neden olabileceęinden ürünü pencerenin yakınına yerleřtirmeyin.

28. UYARI! Ürünün yakınında açık ateř ve dięer güçlü ısı kaynaklarının risk yaratabileceęinin farkında olunuz !

29. UYARI! Ürünü, panjur veya perdelerden gelen kordonların bir çocuęun boęulmasına neden olabileceęi bir pencerenin yakınına yerleřtirmeyin!

30. UYARI! Bu ürün, 36 ila 72 aylık, bağımsız olarak yürüeyebilen ve oturabilen çocuklar için tasarlanmıřtır!

31. UYARI! Tüm baęlantı elemanları her zaman iyice sıkılmalıdır.

32. UYARI! Herhangi bir parçası kırık, yırtık veya eksikse ürünü kullanmayın!

33. UYARI! Üretici tarafından onaylanmamıř aksesuarlar veya yedek parçalar kullanmayın!

34. UYARI! Ürün koltuk olarak kullanıldıęında emniyet sistemi çıkarılmalı/gizlenmeli/örtülmelidir (uygun şekilde).

EN 17191:2021

YEDEK PARÇALAR

1. Koltuk
2. Tepsiler/altlık
3. Ayak dayamalık yer
4. Bacaklar için ön borular
5. Bacaklar için arka borular
6. Bacaklar için ön alt borular (kısa)
7. Bacaklar için arka alt borular (uzun)
8. Vida M5

36-72 AY ARASI ÇOCUKLAR İÇİN KOLTUK MONTAJI

1. "Klik" sesi duyulana kadar sırt dayamalık yeri düzeltirerek koltuęu açın (Fotoęraf 1, 2). Üst boruları, delięe göre pim yönünü gözlemleyerek tabana monte edin. Yerlerine kilitlediklerinden emin olun (Fotoęraf 3, 4). Kaymaz pedleri ayaklara takın!
2. Ayak dayamalık yeri ön bacaklara takın. M5 vidaları bir alet (ürüne dahil deęildir) kullanarak sabitleyin - fotoęraf 5, 6.
3. Döşemeyi koltuęun üzerine yerleřtirin. Kemerleri sırt dayamalık yerin deliklerden geçirin, ardından döşemeyi koltuęun yanlarına sabitleyin (Fotoęraf 7).

6-36 AY ARASI ÇOCUKLARI BESLEMELİK İÇİN MAMA SANDALYESİNE DÖNÜřTÜRMEK

1. Alt bacakları, pimlerin ve deliklerin yönüne dikkat ederek üst bacaklara takın (Fotoęraf 8). Kaymaz pedleri bacaklara takın (Fotoęraf 9).
2. Tepsileri takın (Fotoęraf 10, 11, 12). Çıkarmak için her iki yan düęmeye aynı anda basın ve yukarı kaldırın.

3. Koltuđu kullanırken ve çocuđu yerleřtirirken, omuz kemerlerini tokaya sabitlediđinizden emin olun. Kilitlerini açmak için toka üzerindeki merkezi düđmeye basın.
4. Koltuđun katlanması: tepsileri çıkarın, yan döřemeleri çözün, ardından yanlardaki iki düđmeye aynı anda basın ve sırt dayamalık yeri öne dođru katlayın (Fotođraf 13,14, 15)

KÜÇÜK MAMA SANDALYESİNE DÖNÜŐTÜRMEK

Alt boruları üst borulardan sökün, ardından kaymaz pedleri alt borulardan çekin ve üst borulara takın (Fotođraf 16, 17, 18, 19).

6-36 AY ARASI ÇOCUKLAR İÇİN YETİŐKİN SANDALYESİNE MONTE EDİLMİŐ YÜKSELEN KOLTUĐA DÖNÜŐTÜRMEK

Kemer tokasını koltuđun tabanındaki deliđe yönlendirin (Fotođraf 20) ve diđer kemer tokasını sırt dayamalık yerin deliđinden geçirin (Fotođraf 21). Kemerin yeterince sıkı olduđundan ve koltuđun sallanmadıđından emin olun (Fotođraf 22).

BAKIM VE TEMİZLEME

1. Döřemeyi ılık su ve yumuŐak sabunla temizleyin.
2. İnatçı lekeler aşındırıcı olmayan bir kremle çıkarılabilir.

KULLANIM VE NAKLİYE SIRASINDA DİKKAT EDİLECEK UNSURLAR

1-Taşıma ve nakliye sırasında ürün mutlaka orijinal ambalajında taşınmalıdır.

2-İndirme ve bindirme esnasında maksimum dikkat gösterilmelidir.

3-Yükleme sırasında ambalajın tamamen kapalı olduğundan hasar görmemiş olduğundan emin olunmalıdır.

HİZMET VE BAKIM – TEMİZLİK VE BAKIM

1-Periyodik bakım gerektiren durumlarda tüketicin yapacakları temizlik ve bakım kısmında anlatılmış olup tüketicinin yapamayacağı şeylerde yetkili servise baş vurması gerekmektedir.

2-Bağlantı ve montajın nasıl yapılacağı şema ile gösterilmiş olup ebeveyn tarafından yapılması gerekmektedir.

KULLANIM HATALARINA İLİŞKİN BİLGİLER

1-Kullanım ve kurulum hatalarının önüne geçilmesi için lütfen arabanın montaj ve demontaj bilgilerini dikkatlice okuyunuz.

2-Pozisyon dışında katlama ve kapatma yapmayınız.

TÜKETİCİ HAKEM HEYETLERİNE YAPILABİLECEKLERİNE İLİŞKİN BİLGİ VE KULLANICIYA SAĞLANAN SEÇİMLİK HAKLARI

1-Garanti süresi malın teslim tarihinden itibaren başlar ve 2 yıldır.

2-Malın bütün parçaları dahil olmak üzere tamamı garanti kapsamındadır.

3-Garanti ayıplı olduğunun anlaşılması durumunda tüketici 6502 sayılı tüketici korunması hakkında kanununun 11 inci maddesinde yer alan

a-Sözleşmeden dönme

b-Satış bedelinden indirim isteme

c-Ücretsiz onarılmasını isteme

d-Satılanın ayıpsız bir misli ile değiştirilmesini isteme, haklarından birini kullanabilir.

4-Tüketicinin bu haklardan ücretsiz onarım hakkını seçmesi durumunda satıcı; işçilik masrafı değiştirilen parça bedeli yada başka herhangi bir ad altında hiçbir ücret talep etmeksizin malın onarımını yapmak veya yaptırmakla yükümlüdür.Tüketici ücretsiz onarım hakkını üretici veya ithalatçıya karşı da kullanabilir.Satıcı üretici ve ithalatçı tüketicinin bu hakkını kullanmasından müteselsilen sorumludur.

5-Tüketicinin ücretsiz onarım hakkını kullanması halinde malın

-Garanti süresi içinde tekrar arızalanması,

-Tamiri için gereken azami sürenin aşılması,

-Tamirinin mümkün olmadığının yetkili servis istasyonu satıcı, üretici veya ithalatçı tarafından bir raporla belirlenmesi durumlarında;tüketici malın bedel iadesini, ayıp oranında bedel indirimini veya imkan varsa malın misli ile değiştirilmesini satıcıdan talep edebilir.Satıcı , Tüketicinin talebini reddedemez.Bu talebin yerine getirilmemesi durumunda satıcı, üretici ve ithalatçı müteselsilen sorumludur.

6-Malın tamir süresi 20 iş gününü binek otomobil ve kamyonetler için ise 30 iş gününü geçemez.Bu süre garanti süresi içerisinde mala ilişkin arızanın yetkili servis istasyonuna veya satıcıya bildiri tarihinde garanti süresi dışında ise malın yetkili servis istasyonuna teslim tarihinden itibaren başlar.Malın arızasının 10 iş günü içerisinde giderilmemesi halinde üretici ve ithalatçı malın tamiri tamamlanıncaya kadar benzer özelliklere sahip başka bir malı tüketicinin kullanımına tahsis etmek zorundadır.Malın garanti süresi içerisinde arızalanması durumunda tamirde geçen süre garanti süresine eklenir.

7-Malın kullanma kılavuzunda yer alan hususlara aykırı kullanılmasından kaynaklanan arızalar garanti kapsamı dışındadır.

8-Tüketici garantiden doğan haklarının kullanılması ile ilgili olarak çıkabilecek uyumsuzluklarda yerleşim yerinin bulunduğu veya tüketici işleminin yapıldığı yerdeki tüketici hakem heyetine veya tüketici mahkemesine başvurabilir.

9-Satıcı tarafından bu garanti belgesinin verilmemesi durumunda tüketici gümrük ve ticaret bakanlığı tüketicinin korunması ve piyasa gözetimi genel müdürlüğüne başvurabilir.

Kullanım Kılavuzunda belirtilen maddelere uyulmaması halinde oluşabilecek sorunlar garanti kapsamı dışındadır.

ÖNEMLİ: Lorelli Tamir Bakım Servisi harici bir yerde yapılan bakım onarım arabanın garanti kapsamından çıkmasına neden olur.

Kullanım Ömrü 5 Yıldır.

İTHALATÇI FIRMA: COOLBABY ÇOCUK GEREÇLERİ SAN VE TİC. A.Ş.

Çınar mah. 6/7 Sok. No:4/a Bağcılar/ İstanbul Tel: 0212 438 20 45

Web: www.lorelli.eu www.coolbaby.com.tr

Yetkili Servis : Coolbaby Çocuk Gereçleri San ve Tic A.S. Orucreis mah. Giyimkent sitesi 16. Sk. No:75

Esenler / İstanbul Tel : 0212 438 20 45 www.coolbaby.com.tr

WAŻNE! PRZECZYTAJ UWAŻNIE I ZACHOWAJ NA PRZYSZŁOŚĆ JAKO ODNIESIENIE!

WYMOGI BEZPIECZEŃSTWA

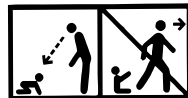

- 1. UWAGA!** Do złożenia przez osobę dorosłą!
- 2. UWAGA!** Okresowo sprawdzaj pasy bezpieczeństwa i przyciski!
- 3. UWAGA!** Zawsze korzystaj z krzesła na równych powierzchniach!
- 4. UWAGA!** Przed użyciem usuń i wyrzuć wszystkie plastikowe torebki i materiały opakowaniowe i trzymaj je z dala od dzieci, aby zapobiec ryzyka uduszenia.
- 5. UWAGA!** Ilustracje na stronie tytułowej i wewnątrz instrukcji są przykładowe i mogą różnić się od rzeczywistego produktu!

WYSOKIE KRZESEŁKO DO KARMIENTA

- 6. UWAGA!** Nigdy nie pozostawiaj dziecka bez opieki!
 - 7. UWAGA!** Zawsze stosuj system ograniczający!
 - 8. UWAGA!** Zagrożenie upadkiem: Nie dopuść, aby dziecko wspinało się na produkt!
 - 9. UWAGA!** Nie używaj produktu, jeżeli wszystkie elementy nie są prawidłowo zamontowane i wyregulowane!
 - 10. UWAGA!** Miej świadomość ryzyka przewrócenia, jeżeli dziecko potrafi odepchnąć się stopami od stołu lub jakiegokolwiek innej konstrukcji!
 - 11. UWAGA!** Ryzyko przechylenia, gdy dziecko może popchnąć nogą stół lub inną konstrukcję.
 - 12. UWAGA!** Nie korzystaj z produktu dopóki dziecko nie zacznie siedzieć samodzielnie!
 - 13. UWAGA!** Nie korzystaj z produktu, jeżeli jakakolwiek część jest złamana, rozerwana lub jej brakuje!
 - 14. UWAGA!** Aby uniknąć obrażeń, upewnij się, że dziecko znajduje się na bezpiecznej odległości przy składaniu lub rozkładaniu produktu!
 - 15. UWAGA!** Ten produkt jest przeznaczony dla dzieci, które są w stanie siedzieć samodzielnie i są w wieku do 36 miesięcy lub o maksymalnej wadze do 15 kg.
- EN 14988:2017 + A2:2024**

PODWYŻSZAJĄCE SIEDZISKO DLA MONTOWANIA NA KRZEŚLE

- 16. UWAGA!** Nigdy nie pozostawiaj dziecka bez opieki!
- 17. UWAGA!** Zawsze używaj systemu zabezpieczającego i upewnij się, że jest on prawidłowo zamocowany!
- 18. UWAGA!** Zawsze używaj systemu mocowania na krzesło i przed użyciem upewnij się, że jest on prawidłowo zamocowany!
- 19. UWAGA!** Zawsze przed użyciem sprawdź, czy wyrób montowany na krzesło zapewnia bezpieczeństwo i jest stabilny!
- 20. UWAGA!** Nie używaj tego wyrobu na taboretach ani na ławkach!
- 21. UWAGA!** Produkt jest przeznaczony dla dzieci, które potrafią siedzieć samodzielnie (minimum 6 miesięcy), do 36 miesięcy lub o wadze maksymalnie 15kg!
- 22. Minimalne rozmiary krzesła dla dorosłych**

- Wysokość oparcia: 400 mm
- Szerokość siedzenia: 430 mm
- Głębokość siedzenia: 380 mm

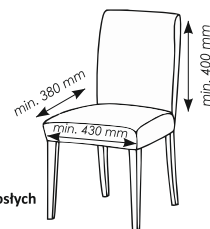

Minimalne rozmiary krzesła dla dorosłych

23. UWAGA! Upewnij się, że krzesło dla dorosłych z montowanym siedziskiem jest postawione w pozycji, w której dziecko nie może postawić noga na stół lub innej konstrukcji, ponieważ to może spowodować przewrócenie krzesła dla dorosłych na którym jest siedzisko!

24. UWAGA! Nie korzystaj z produktu, jeżeli jakkolwiek część jest złamana, rozerwana lub jej brakuje!

25. UWAGA! Nie korzystaj z akcesoriów lub części zapasowych, które nie są zatwierdzone przez producenta!

EN 16120+A2:2016

MAŁE KRZESEŁKO

26. UWAGA! Nigdy nie pozostawiaj dziecka bez opieki!

27. UWAGA! Nie umieszczaj produktu w pobliżu okna, ponieważ może być użyty przez dziecko jako stopień i spowodować upadek dziecka z okna.

28. OSTRZEŻENIE! Miej świadomość ryzyka przewrócenia, jeżeli dziecko potrafi odepchnąć się stopami od stołu lub jakiegokolwiek innej konstrukcji!

29. UWAGA! Nie umieszczaj produktu w pobliżu okna, gdzie sznurki od żaluzji lub zasłon mogłyby spowodować uduszenie!

30. UWAGA! Ten produkt jest przeznaczony dla dzieci, które mogą chodzić i siedzieć samodzielnie, w wieku od 36 do 72 miesięcy!

31. UWAGA! Wszystkie elementy łączące muszą być zawsze odpowiednio dokręcone.

32. UWAGA! Nie korzystaj z produktu, jeżeli jakkolwiek część jest złamana, rozerwana lub jej brakuje!

33. UWAGA! Nie korzystaj z akcesoriów lub części zapasowych, które nie są zatwierdzone przez producenta!

34. UWAGA! Gdy produkt jest używany jako siedzisko system zabezpieczający powinien być usunięty/ schowany/ przykryty (w stosownych przypadkach)

EN 17191:2021

CZĘŚCI

1. Siedzisko
2. Taca/podkładka
3. Podnóżek
4. Przednie górne rurki dla nóg
5. Tylne górne rurki dla nóg
6. Przednie dolne rurki dla nóg (krótkie)
7. Tylne dolne rurki dla nóg (długie)
8. Śruba M5

MONTAŻ MAŁEGO KRZESEŁKA DLA DZIECI W WIEKU OD 36 DO 72 MIESIĘCY

1. Rozłóż siedzisko, prostując oparcie, aż usłyszysz “kliknięcie” (Zdjęcie 1,2). Zamontuj górne rurki do podstawy, zachowując kierunek sworznia względem otworu. Upewnij się, że są zablokowane (Zdjęcie 3,4). Zamontuj antypoślizgowe podkładki do nóżek!

2. Zamontuj podnóżek do przednich nóg. Zakręć śruby M5 za pomocą narzędzia (nie jest włączone w zestawie) -zdjęcia 5,6

3. Załóż tapicerkę na siedzisko. Przelóż paski przez otwory na oparciu, po czym zapnij tapicerkę do boków krzeselka (Zdjęcie 7)

PRZEKSZTAŁCENIE W WYSOKIE KRZESEŁKO DO KARMIENTA OD 6 MIESIĘCY DO 36 MIESIĘCY

1. Zamontuj dolne nogi do górnych zachowując kierunek sworznia i otworów (Zdjęcie 8). Zamontuj antypoślizgowe podkładki do nóżek (Zdjęcie 9)

2. Zamontuj tacę (Zdjęcie 10, 11, 12). Aby ją zdjąć naciśnij jednocześnie dwa boczne przyciski i unieś ją do góry.

3. Gdy korzystacie z krzeselka i włożycie dziecko, obowiązkowo zapnij pasy ramienne do klamry. Aby je odpiąć naciśnij centralny przycisk klamry.

4. Składanie siedziska: zdejmij tacę, odepnij tapicerkę z boku, po czym jednocześnie naciśnij dwa przyciski po bokach i złóż oparcie do przodu (Zdjęcie 13,14,15).

PRZEKSZTAŁCENIE W MAŁE KRZESEŁKO DO KARMIENTA

Wykręć dolne rury od górnych, po czym wyciągnij antypoślizgowe podkładki z dolnych rur i je zamontuj na górnych (Zdjęcie 16,17,18,19).

PRZEKSZTAŁCENIE W PODWYSZAJĄCE SIEDZISKO ZAMONTOWANE DO KRZESZLA DLA DOROSŁYCH OD 6 MIESIĘCY DO 36 MIESIĘCY

.Przełóż klamrę pasa przez otwór w podstawie siedziska (Zdjęcie 20), a drugą klamrę pasa przez otwór w oparciu (Zdjęcie 21). Upewnij się, że pasy są wystarczająco napięte i że krzeselko się nie chwieje (Zdjęcie 22).

PIELEGNACJA I KONSERWACJA

1. Czyść tapicerkę ciepłą wodą i łagodnym mydłem.
2. Uporczywe plamy można usunąć nieściernym kremem

ВАЖНО! ЧИТАЈ ВНИМАТЕЛНО И ЧУВАЈ ЗА ИДНА РЕФЕРЕНЦА!

МК

БЕЗБЕДНОСНИ УСЛОВИ

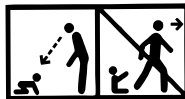

- 1. ВНИМАНИЕ!** Да биде составен од возрасен!
- 2. ВНИМАНИЕ!** Проверувајте ги појасите и копчињата периодично!
- 3. ВНИМАНИЕ!** Секогаш користете го седиштето на рамни површини!
- 4. ВНИМАНИЕ!** Пред употреба, извадете ги и исфрлете ги сите пластични кеси и пакувачки материјали и држете ги подалеку од децата за да не се гушат опасностите.
- 5. ВНИМАНИЕ!** Сликите на насловната страница и внатре во упатството се примерни и може да се разликуваат од вистинскиот производ!

ВИСОКО СТОЛЧЕ ЗА ТРПЕЗАРИЈА

- 6. ВНИМАНИЕ!** Никогаш не го оставајте детето без надзор!
- 7. ВНИМАНИЕ!** Секогаш користете сигурносните ремени!
- 8. ВНИМАНИЕ!** Паѓа опасност: Спречете го вашето дете да се качува на производот!
- 9. ВНИМАНИЕ!** Не користете го производот освен ако сите компоненти не се правилно вградени и прилагодени!
- 10. ВНИМАНИЕ!** Бидете свесни за ризикот од отворен оган и други извори на силна топлина во близина на производот!
- 11. ВНИМАНИЕ!** Ризик од наведнување кога детето може да ја турка масата или друга структура со носете.
- 12. ВНИМАНИЕ!** Не го користете производот додека детето не почне да седи без помош!
- 13. ВНИМАНИЕ!** Не користете го производот ако некој дел е скршен, искинат или исчезнат!
- 14. ВНИМАНИЕ!** За да избегнете повреда, осигурајте се дека вашето дете е на безбедно растојание при склопување или одвојување на производот!
- 15. ВНИМАНИЕ!** Овој производ е дизајниран за деца, способни се да стојат независно и имаат до 36 месеци или со максимална тежина до 15 кг.

EN 14988:2017 + A2:2024

СТОЛЧЕ ЗА ЛИФТ СЕДИШТЕ

- 16. ВНИМАНИЕ!** Никогаш не го оставајте детето без надзор!
- 17. ВНИМАНИЕ!** Секогаш користете сигурносните ремени и бидете сигурни дека се коректно поставени пред употреба!
- 18. ВНИМАНИЕ!** Секогаш користете ремените за прицврстување кон основниот стол и бидете сигурни дека се коректно поставени пред употреба!
- 19. ВНИМАНИЕ!** Секогаш проверувајте ја безбедноста и стабилноста на производот монтиран на стол за возрасни пред употреба!
- 20. ВНИМАНИЕ!** Не користете го производот на столици без потпирачи за грб или клупи!
- 21. ВНИМАНИЕ!** Овој производ е наменет за деца кои можат да седат сами (минимум 6 месеци), до 36 месеци или до максимална тежина од 15 кг.!

22. Минимални димензии на столот за возрасни.

- Висина на потпирач: 400 мм
- Ширина на седиштето: 430 мм
- Длабочина на седиштето: 380 мм

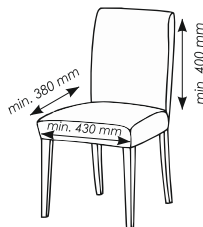

Минимални димензии на столот за возрасни.

24. ВНИМАНИЕ! Осигурајте се столот за возрастни со поставено седиште да биде поставен во позиција каде детето не може да ги стави нозете на масата или друга структура, бидејќи ова може да предизвика столот за возрастни да го поддржи седиштето!

24. ВНИМАНИЕ! Не користете го производот ако некој дел е скршен, искинат или исчезнат!

25. ВНИМАНИЕ! Не користете додатоци или резервни делови кои не се одобрени од страна на производителот!

EN 16120+A2:2016

МАЛА СТОЛИЦА

26. ВНИМАНИЕ! Никогаш не го оставај детето без надзор!

27. ВНИМАНИЕ! Не го ставајте производот во близина на прозорец, бидејќи може да се користи како чекор од страна на детето и да предизвика детето да падне од прозорецот.

28. ВНИМАНИЕ! Бидете свесни за ризикот од отворен оган и други извори на силна топлина во близина на производот!

29. ВНИМАНИЕ! Не го ставајте производот во близина на прозорец каде јажињата од слепи или завеси можат да предизвикаат задавување на детето!

30. ВНИМАНИЕ! Овој производ е дизајниран за деца кои можат да пешачат и да седат независно, на возраст од 36 до 72 месеци!

31. ВНИМАНИЕ! Сите поврзувачки елементи секогаш мора да бидат добро затегнати.

32. ВНИМАНИЕ! Не користете го производот ако некој дел е скршен, искинат или исчезнат!

33. ВНИМАНИЕ! Не користете додатоци или резервни делови кои не се одобрени од страна на производителот!

34. ВНИМАНИЕ! Системот за притвор мора да биде отстранет /скриен/ покриени (како што е применливо) кога производот се користи како седиште.

EN 17191:2021

ДЕЛОВИ

1. Седиште
2. Табла/Тавата
3. Потпора за стапала
4. Предни цевки од горната нога
5. Задни горните цевки за нозе
6. Предни долните цевки за нозе (кратки)
7. Задни долни цевки за нозе (долги)
8. М5 Болт

СОСТАВУВАЊЕ НА МАЛО ДЕТСКО СЕДИШТЕ ОД 36М. - 72М.

1. Распуштете го седиштето, исправувајќи го потпирачот додека не се слушне "клик" (Слика 1, 2). Составете ги горните цевки во основата, набљудувајќи ја насоката на штитот во однос на дупката. Осигурајте се дека се заклучени (Слика 3, 4). Инсталирајте ги стапалата против лизгање на нозете!
2. Инсталирајте ја потпората за стапалата на предните нозе. Завртете во М5 болтовите користејќи алатка (не е вклучена) - слики 5, 6.
3. Ставете ја тапацирката на седиштето. Поминете ги појасите низ дупките во поткровјето, а потоа прицврстете ја тапистеријата на страните на седиштето (Слика 7).

ПРЕТВОРАЊЕ ВО ВИСОКО СТОЛЧЕ ЗА ТРПЕЗАРИЈА ОД 6 М. ДО 36 М.

1. Ставете ги долните нозе на горните, набљудувајќи ја насоката на пиновите и дупките (Слика 8). Инсталирајте ги анти-лизгачките на нозете (Слика 9).
2. Инсталирајте ја тавата (Слики 10, 11, 12). За да го извадите, притиснете ги двете странични копчиња истовремено и подигнете ја.

3. При користење на столот и ставање на детето, не зацврстете ги рамениците на токата. За да ги отклучите, притиснете го централното копче на токата.
4. Склопување на седиштето: извадете ја таблата, откопчајте го тапицеријата странично, а потоа истовремено притиснете ги двете копчиња на страниците и преклопете го наслонот напред (Слика 13,14, 15)

ПРЕТВОРАЊЕ ВО МАЛО СТОЛЧЕ ЗА ТРПЕЗАРИЈА

Расглобете ги долните цевки од горните, а потоа повлечете ги анти-лизгачките влошки од долните цевки и монтирајте ги на горните (Слика 16, 17, 18, 19).

ПРЕТВОРАЊЕ ВО СЕДИШТЕ ЗА ПОДИГНУВАЊЕ НА СТОЛЧЕ ЗА ВОЗРАСНИ ОД 6 М ДО 36 М.

Префрлете ја токата на појасот до дупката во основата на седиштето (Слика 20), и поминете ја токата на другиот појас низ дупката на потклоник (Слика 21). Осигурајте се дека појасите се доволно тесни и седиштето не се тресе (Слика 22).

ГРИЖА И ОДРЖУВАЊЕ

1. Исчистете ја тапацирот со топла вода и благ сапун.
2. Тврдоглавите дамки можат да се отстранат со неабразивен крем.

Didis Ltd.

Bulgaria, Shumen, 6 Trakia-iztok Street
Phone: +359 54 850 830
e-mails: home.market@didis-ltd.com;
export@didis-ltd.com

Дидис ООД

България, Шумен, "Тракия-изток" 6
Тел. +359 54 850 830
e-mails: home.market@didis-ltd.com;
export@didis-ltd.com