

**ВАЖНО! ПРОЧЕТЕТЕ ВНИМАТЕЛНО И ЗАПАЗЕТЕ
ТАЗИ ИНСТРУКЦИЯ ЗА БЪДЕЩИ СПРАВКИ!**

**ИНСТРУКЦИЯ ЗА УПОТРЕБА НА
ДЕТСКА КОЛИЧКА
„КОМБО”**



Този продукт с марка **chipolino** е произведен в съответствие с изискванията на директивата на Европейския парламент и Съвета 2001/95/ЕО „Обща безопасност на продуктите”, на Европейския стандарт EN 1888-1:2018+A1:2022 „Изделия за отглеждане на малки деца. Колесни средства за придвижване на деца. Част 1: Детски колички и кошчета за бебешки колички”, както и на Закона за защита на потребителите от националното законодателство.

ЗА ОСИГУРЯВАНЕ БЕЗОПАСНОТО ИЗПОЛЗВАНЕ НА ТОЗИ ПРОДУКТ, СПАЗВАЙТЕ ПРЕДУПРЕЖДЕНИЯТА, УКАЗАНИЯТА И ПРЕПОРЪКИТЕ ОТ ТАЗИ ИНСТРУКЦИЯ!

ВАЖНО! ПРЕДУПРЕЖДЕНИЯ!

- ❖ **ВНИМАНИЕ!** НИКОГА НЕ ОСТАВЯЙТЕ ДЕТЕТО БЕЗ НАДЗОР!
- ❖ **ВНИМАНИЕ!** СЕДАЛКАТА НА ТАЗИ КОЛИЧКА НЕ Е ПОДХОДЯЩА ЗА ДЕЦА НА ВЪЗРАСТ ПОД 6 МЕСЕЦА!
- ❖ **ВНИМАНИЕ!** ВИНАГИ ИЗПОЛЗВАЙТЕ СИСТЕМАТА ЗА ЗАДЪРЖАНЕ (ОБЕЗОПАСИТЕЛЕН КОЛАН)!
- ❖ **ВНИМАНИЕ!** ЗА ДА ИЗБЕГНЕТЕ НАРАНЯВАНЕ, УВЕРЕТЕ СЕ, ЧЕ ДЕТЕТО ВИ Е НА БЕЗОПАСНО РАЗСТОЯНИЕ ПРИ РЕГУЛИРАНЕ, РАЗГЪВАНЕ, СГЪВАНЕ И СЪХРАНЕНИЕ НА КОЛИЧКАТА!
- ❖ **ВНИМАНИЕ!** ПРЕДИ УПОТРЕБА СЕ УВЕРЕТЕ, ЧЕ ВСИЧКИ БЛОКИРАЩИ ПРИСПОСОБЛЕНИЯ СА ЗАДЕЙСТВАНИ.
- ❖ **ВНИМАНИЕ!** НЕ ПОЗВОЛЯВАЙТЕ НА ДЕЦА ДА СИ ИГРАЯТ С КОЛИЧКАТА!
- ❖ **ВНИМАНИЕ!** ТОЗИ ПРОДУКТ НЕ Е ПОДХОДЯЩ ЗА ТИЧАНЕ И ПЪРЗАЛЯНЕ!
- ❖ ПАЗЕТЕ ОТ ОГЪН!
- ❖ НЕ ВДИГАЙТЕ КОЛИЧКАТА ПОСРЕДСТВОМ ПРЕДПАЗНИЯ БОРД!
- ❖ Използвайте количката за дете с тегло не по-голямо от 15 kg.
- ❖ Сглобяването на продукта да се извършва само от възрастен!
- ❖ Винаги задействайте приспособлението за паркиране при поставяне и изваждане на детето от количката!
- ❖ Преди употреба се уверете, че обезопасителните колани са поставени и регулирани правилно.
- ❖ Максималното натоварване на коша за багаж не трябва да е по-голямо от 2 kg!
- ❖ Максималното натоварване на чанта за багаж (в случай, че се използва такава) не трябва да е по-голямо от 2 kg!
- ❖ Не претоварвайте количката! Всеки товар, поставен и/или закрепен на дръжката, борда, гърба на облегалката, сенника и/или на страните на количката, може да повлияе на стабилността ѝ!
- ❖ Количката е предназначена да вози само едно дете. Не поставяйте две или повече деца в количката!
- ❖ Не използвайте резервни части и други компоненти, които не са доставени от производителя! Производителят не поема отговорност за безопасността в случай, че са използвани резервни части, различни от оригиналните за одобрения тип или препоръчани от него.
- ❖ Не правете промени или модификации по конструкцията на продукта! При необходимост се свържете с търговеца или оторизиран сервиз за консултация и ремонт.
- ❖ Не използвайте продукта, ако установите, че има липсващи или повредени части!
- ❖ Не допускайте присъствието на деца под 3 години, преди да сте сглобили количката напълно, за да избегнете достъп до дребни и разглобени части!
- ❖ Не поставяйте допълнително шнурове и връзки, за да избегнете риска от задушаване!
- ❖ Не използвайте количката по стълби или ескалатори и бъдете с повишено внимание при слизане или качване на тротоар или стъпало.
- ❖ Дръжте найлоновата опаковка далече от деца, за да избегнете риска от задушаване!



ХАРАКТЕРИСТИКА НА ПРОДУКТА

- ❖ Количката е подходяща за деца на възраст от 6 до 36 месеца и тегло до 15 kg;
- ❖ 5-точков обезопасителен колан;
- ❖ Регулируема облегалка на седалката;
- ❖ Регулируем сенник;
- ❖ Регулируема подложка за крачета;
- ❖ Покривало за крака;
- ❖ Дръжка за пренасяне на количката.

ОСНОВНИ ЧАСТИ



УКАЗАНИЯ ЗА СГЛОБЯВАНЕ И ФУНКЦИИ

Количката се доставя от производителя частично сглобена. За да завършите сглобяването не се налага да използвате инструменти.

ВНИМАНИЕ! Следвайте точно указанията и последователността за сглобяване и използване от приложените в инструкцията текст и илюстрации.

ВНИМАНИЕ! Проверете сигурността на фиксирането след изпълнение на всяка операция!

ВНИМАНИЕ! Фиксирането на определена позиция в повечето случаи е съпроводено със звук от щракване.

Действията по сглобяване и функциите са номерирани от 1 до 11. Използвайте описанията им по-долу заедно с илюстрацията, носеща същия номер.

1 – РАЗГЪВАНЕ НА КОЛИЧКАТА

Освободете фиксатора. Хванете дръжката с ръка и повдигнете количката нагоре, докато се чуе звук „щрак“ и се фиксира в разгънато положение.

2 – МОНТИРАНЕ И ДЕМОНТИРАНЕ НА ПРЕДНИ КОЛЕЛА

Поставете всяко от предните колела към отворите от предната част на рамата и натиснете, докато чуе звук „щрак“ и колелета се фиксират.

За демониране на всяко от предните колела натиснете бутона за демониране и отстранете колелото от рамата.

3 – ПРАВОЛИНЕЙНО И ВЪРТЕЛИВО ДВИЖЕНИЕ НА ПРЕДНИТЕ КОЛЕЛА

Забележка: При движение на количката по неравни повърхности, установете предното колело в положение за извършване на праволинейно движение.

4 – МОНТИРАНЕ И ДЕМОНТИРАНЕ НА ЗАДНИ КОЛЕЛА

Вмъкнете задното колело с натиск към задната част на рамата, докато чуе звук „щрак“.

ВНИМАНИЕ! След монтиране се уверете, че колелото се върти леко и е сигурно фиксирано, като се опитате да го издърпате от рамата!

За демониране издърпайте лостчетата от двете страни и отстранете всяко от задните колела.

5 – МОНТИРАНЕ НА ПРЕДПАЗНИЯ БОРД

Монтиране: Поставете борда към отворите от рамата (1) и натиснете, докато чуе звук „щрак“ и се фиксира.

Демонтиране: Натиснете бутоните за демониране и отстранете борда.

6 – ПРИСПОСОБЛЕНИЕ ЗА ПАРКИРАНЕ

Натиснете педала в положение В, за да действат приспособлението за паркиране. Количката остава неподвижна.

Натиснете педала в положение А, за да освободите приспособлението за паркиране. Количката ще се движи отново.

ВНИМАНИЕ! Задействайте приспособлението за паркиране винаги, когато количката е в покой, за да избегнете опасност от приплъзване на количката!

7 – СЕННИК

Издърпайте или избутайте сенника с ръка, за да го установите в избраното положение.

8 – РЕГУЛИРАНЕ ПОЛОЖЕНИЕТО НА ОБЛЕГАЛКАТА

8 (1) – Натиснете бутона от механизма за регулиране положението на облегалката;

8 (2) - Придвигнете механизма:

- Нагоре - за поставяне на облегалката от ниска в по-висока позиция;
- Надолу - за преместване на облегалката от висока към по-ниска позиция.

9 – ПОСТАВКА ЗА КРАЧЕТА

Поставката може да се използва в две положения – хоризонтално и вертикално.

За хоризонтално положение издърпайте дръжката за пренасяне навън.

За вертикално положение приберете дръжката навътре и спуснете поставката надолу.

10 – СИСТЕМА ЗА ЗАДЪРЖАНЕ (ОБЕЗОПАСИТЕЛЕН КОЛАН)

Натиснете бутона на обединяващата тока, за да откопчаете колана.

Регулирайте дължината на коланите като придвижите токите нагоре или надолу.

Забележка: Коланите трябва да обхващат добре детето и не трябва да са усукани.

ВАЖНО! Периодично проверявайте дали коланите са стабилно закрепени за конструкцията на количката и за сигурността на закопчаването! Коланите не трябва да са захабени или прокъсани, а пластмасовите токи и закопчалки трябва да са здрави, без увреждания и да осигуряват сигурна връзка!

11 – СГЪВАНЕ НА КОЛИЧКАТА

ВАЖНО! Преди да сгънете количката трябва да изпразните коша за багаж.

Издърпайте с палец плъзгача в указаната на фигурата посока и в същото време натиснете с другите четири пръста бутона. Натиснете дръжката напред и количката ще се сгъне и фиксира в сгънато положение.

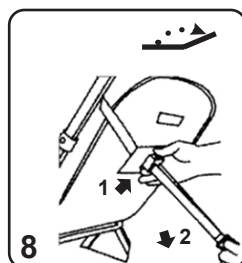
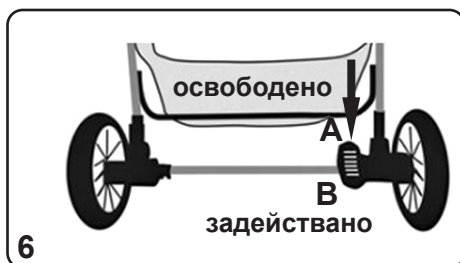
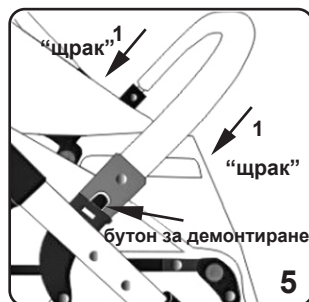
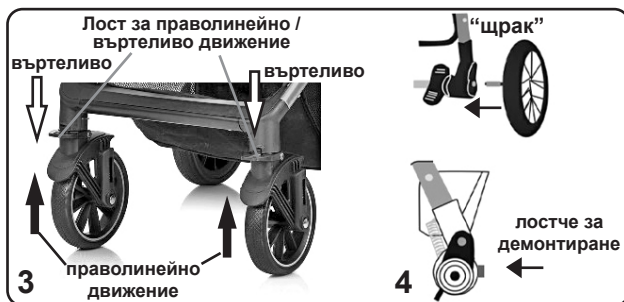
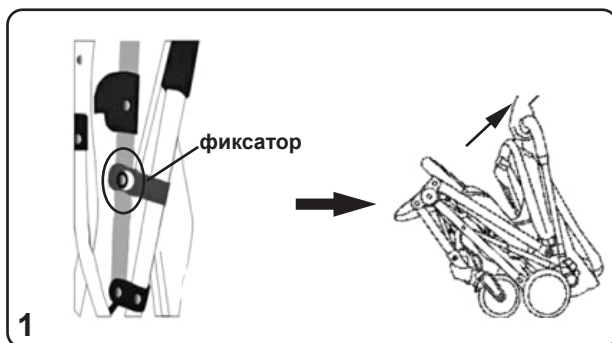

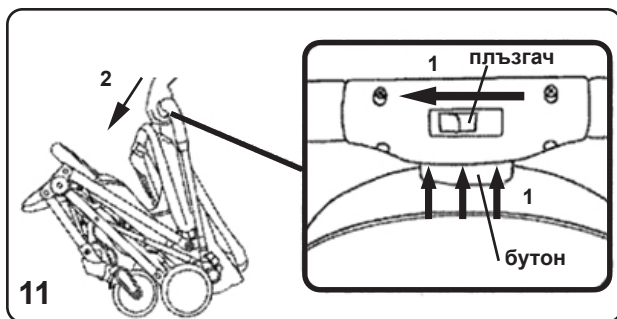
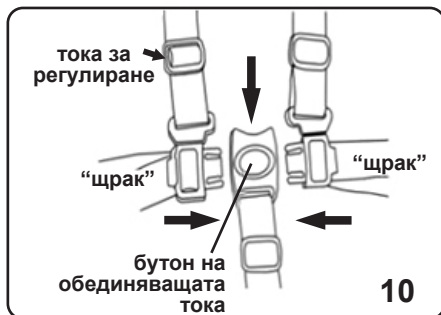
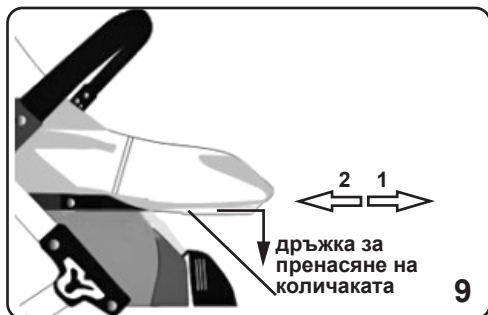

УКАЗАНИЯ ЗА ПРОФИЛАКТИКА И ПОДДРЪЖКА

- ❖ Спирачките, колелата и гумите се износват по-бързо от останалите части. При необходимост трябва да ги подмените.
- ❖ Редовно смазвайте задвижващите механизми със силиконови масло или спрей.
- ❖ Редовно почиствайте и смазвайте с масло замърсените метални и пластмасови части.
- ❖ Почиствайте дамската, замърсените пластмасови или метални части от продукта като използвате мека памучна кърпа или гъба, навлажнени с вода или мек препарат.
- ❖ Не почиствайте с агресивни препарати, съдържащи абразивни частици, амоняк, белина или спирт.
- ❖ Винаги подсушавайте продукта, оставяйте го да изсъхне преди да го приберете за съхранение. Възможно е да се появи мухъл по продукта, ако го съхраните влажен.
- ❖ Съхранявайте продукта на чисто и сухо място. Не излагайте на прякото въздействие околната среда - слънце, дъжд, влага, или резки температурни промени!

Състав на дамската:

Лицева част: 100 % полиестер

Пълнеж: 100% полиестер



LKCO023xxxx

CHIPOLINO

България, Пловдив, ул. „Голямоконарско шосе“ № 1

www.chipolino.com