

be quiet!®



PURE LOOP 2 FX

360mm
280mm
240mm

360mm



www.bequiet.com/BW015

280mm



www.bequiet.com/BW014

240mm



www.bequiet.com/BW013

- EN** » Product information for this CPU cooler
- DE** » Produktinformationen zu diesem CPU-Kühler
- FR** » Informations produit pour ce système de refroidissement
- ES** » Información del producto para este refrigerador de CPU
- PL** » Informacje produktowe dla tego coolera CPU
- NL** » Engelstalige productinformatie voor deze processorkoeler
- SE** » Produktinformation för den här processorkylaren, på engelska
- RU** » Подробная информация о данном кулере для процессора
- TW** » 此CPU散熱器的產品資訊
- CN** » 此CPU散熱器的产品信息
- JP** » 製品情報CPUクーラー

Introduction: Thank you for deciding to purchase a be quiet! product. The following instructions will guide you through the installation process. If you do encounter installation problems, please don't hesitate to contact our customer services by mailing service@bequiet.com. Please note that be quiet! cannot accept liability for damage caused by compatibility problems.

Warranty:

- 3-year manufacturer guarantee for consumers (original purchase from authorized be quiet! dealers only)
- Guarantee work can only be processed with a copy included of the purchase receipt from an authorized be quiet! dealer
- Manipulation and structural changes of any kind, including any damage caused by external mechanical force, will lead to a complete voiding of the guarantee
- Our General Warranty Conditions apply, which can be viewed on bequiet.com

Listan GmbH · Wilhelm-Bergner-Straße 11c · 21509 Glinde Germany

For further information contact us via e-mail: service@bequiet.com

! We recommend preparatory mounting of the cooler outside the PC case for subsequent installation.

V1/23

Einleitung: Vielen Dank, dass Sie sich für ein be quiet! Produkt entschieden haben. Diese Anleitung wird Ihnen beim Installationsprozess behilflich sein. Sollten bei der Installation Schwierigkeiten auftreten, kontaktieren Sie bitte unseren Kundenservice unter service@bequiet.com. be quiet! kann keinerlei Haftung für durch Kompatibilitätsprobleme bedingte Schäden übernehmen.

Garantie:

- 3 Jahre Herstellergarantie für Endkonsumenten (nur Erst-erwerb vom autorisierten be quiet! Händler), ab Datum des Kaufbelegs
- Eine Garantieabwicklung ist nur in Verbindung mit einer beigefügten Kopie des Kaufbeleges eines autorisierten be quiet! Händlers möglich
- Manipulationen und bauliche Veränderungen jeglicher Art, sowie Beschädigungen durch äußere mechanische Einwirkungen führen zum totalen Garantieverlust
- Es gelten unsere allgemeinen Garantiebestimmungen, die Sie unter www.bequiet.com im Internet abrufen können

Listan GmbH · Wilhelm-Bergner-Straße 11c · 21509 Glinde Germany







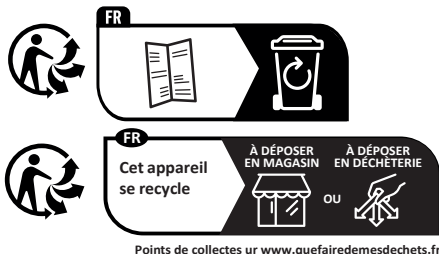



Für weitere Unterstützung erreichen Sie uns via E-Mail: service@bequiet.com





! Für die Montage des Kühlers empfehlen wir die Installation außerhalb des Gehäuses.

V1/23



SCOPE OF DELIVERY / LIEFERUMFANG

	Part name / Bezeichnung	Quantity / Anzahl
	EN be quiet! Pure Loop 2 FX CPU cooler DE be quiet! Pure Loop 2 FX CPU Kühler	1
	EN Light Wings fan DE Light Wings Lüfter	240 / 280: 2 360: 3
	EN ARGB-PWM-Hub DE ARGB-PWM-Hub	1
	EN Intel backplate DE Intel Backplate	1
	EN Intel mounting brackets DE Intel Montagebrücken	2
	EN Intel mounting brackets LGA 1700 DE Intel Montagebrücken LGA 1700	2
	EN Short AMD mounting brackets DE Kurze AMD Montagebrücken	2
	EN Intel spacer nut A DE Intel Gewindebolzen A	4
	EN Intel spacer nut B DE Intel Gewindebolzen B	4
	EN AMD Spacer nuts DE AMD Abstandbolzen	4
	EN Mounting bracket fastening screws DE Befestigungsschrauben für die Montagebrücke	4

	Part name / Bezeichnung	Quantity / Anzahl
12	 EN Intel backplate screws DE Intel Backplate-Schrauben	4
13	 EN AMD backplate screws DE AMD Backplate-Schrauben	4
14	 EN Radiator mounting screws DE Radiator Befestigungsschrauben	240 / 280: 8 360: 12
15	 EN Fan mounting screws DE Lüfter Befestigungsschrauben	240 / 280: 8 360: 12
16	 EN Hub mounting screws DE Hub-Befestigungsschrauben	4
17	 EN O-Rings DE O-Ringe	4
18	 EN Thermal paste DE Wärmeleitpaste	1
19	 EN Bottle of coolant DE Flasche mit Kühlflüssigkeit	1
20	 EN Small Cable Tie DE Kleiner Kabelbinder	3
21	 EN Double sided tissue tape DE Doppelseitiges Klebeband	1

The following parts are needed for this:

Pure Loop 2 FX CPU cooler (1), Light Wings fans (2), ARGB-PWM-Hub (3), short AMD mounting brackets (7), AMD spacer nuts (10), AMD backplate screws (13), radiator mounting screws (14), fan mounting screws (15), Hub mounting screws (16), thermal paste (18), double sided tissue tape (21)

Es werden folgende Bauteile benötigt:

Pure Loop 2 FX CPU-Kühler (1), Light Wings Lüfter (2), ARGB-PWM-Hub (3), kurze AMD Montagebrücken (7), AMD Abstandsbolzen (10), AMD Backplate-Schrauben (13), Radiator Befestigungsschrauben (14), Lüfter Befestigungsschrauben (15), Hub-Befestigungsschrauben (16), Wärmeleitpaste (20), Doppelseitiges Klebeband (21)

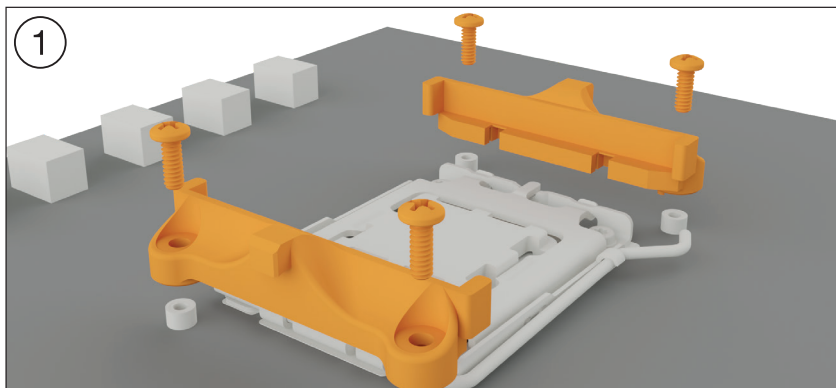
**Assembly of the cooler mounting frame**

Prior to mounting the cooler, please detach both plastic holders of the AMD retention module. The factory-mounted backplate on the rear side of the motherboard is required for further installation of the cooler.

Aufbau des Kühlerbefestigungsrahmens

Bitte entfernen Sie zur Kühlermontage die beiden Kunststoffhalterungen des AMD-Retentionmoduls. Die werkseitig auf der Mainboard-Rückseite befestigte Backplate wird für die weitere Installation des Kühlers benötigt.

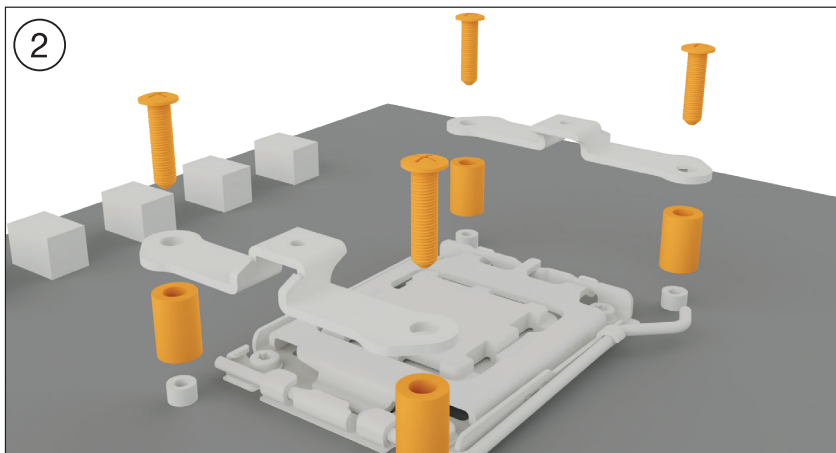

Place the four AMD spacer nuts over the bolt threads of the backplate on the front side and fix both the AMD mounting brackets using the AMD backplate screws.

Platzieren Sie über die Vorderseite die vier AMD Abstandsbolzen über den Gewinden der Backplate und fixieren die beiden kurzen AMD Montagebrücken mit Hilfe der AMD Backplate-Schrauben.

3



Mounting the fans on the radiator

Affix the fans to the radiator with the fan mounting screws. We recommend installation in a push configuration. With the fans facing towards the model name on the radiator, mount them on the hose side.

Befestigung der Lüfter am Radiator

Befestigen Sie die Lüfter mit den Lüfter Befestigungsschrauben am Radiator. Wir empfehlen die Installation in einer Push Konfiguration. Die Lüfter, mit der Modellbezeichnung auf den Radiator gerichtet, montieren Sie auf der Schlauchseite.

4

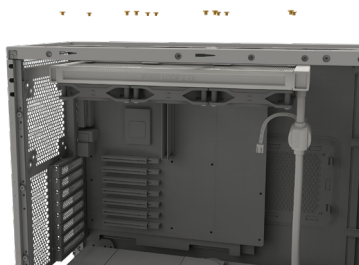
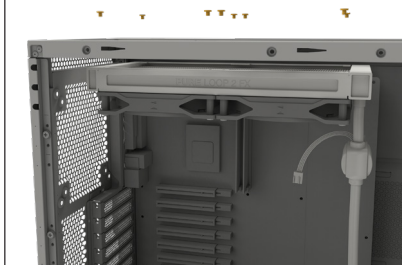
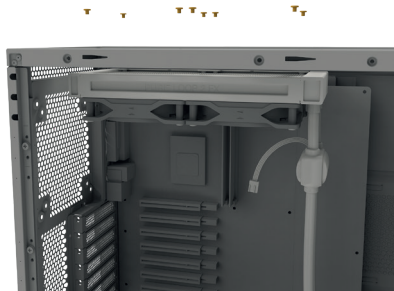

Affixing the radiator to the case

Fix the radiator of Pure Loop 2 FX with the radiator mounting screws to the case. You can use a normal crosshead screwdriver for this.

Befestigung des Radiators am Gehäuse

Befestigen Sie den Radiator der Pure Loop 2 FX mit den Radiator Befestigungsschrauben am Gehäuse. Hierzu können Sie einen üblichen Kreuz-Schraubendreher verwenden.

4

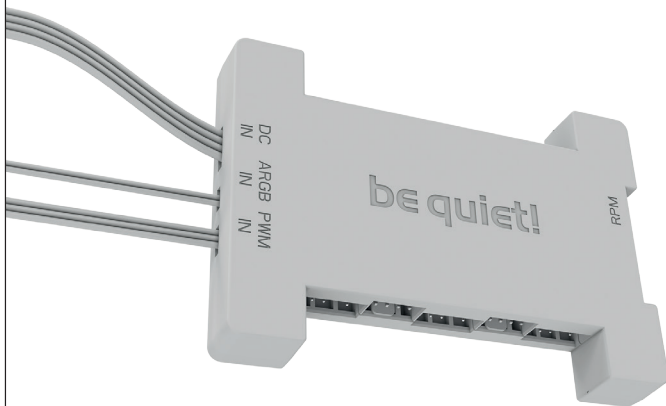

Affixing the ARGB-PWM-Hub to the case

Mount the ARGB-PWM-Hub with the Hub mounting screws or the double sided tissue tape on a suitable position in your PC case. We recommend either the rear of the mainboard tray or a 2.5" HDD slot. Next, connect the 5V ARGB pin and the PWM pin with the mainboard. Then connect the SATA connector with the PSU.

Now connect the ARGB connector and the PWM connector of the fans with the ARGB-PWM-Hub. The connector marked RPM carries the rpm signal of the connected device to the Mainboard fan header.

Please find further information on the illumination on page 26.

Befestigung des ARGB-PWM-Hub am Gehäuse

Befestigen Sie den ARGB-PWM-Hub mit den Hub-Befestigungsschrauben oder dem doppelseitigen Klebeband an einer geeigneten Stelle im Gehäuse. Wir empfehlen die Rückseite des Mainboard-Schlittens oder ein 2,5"-Laufwerksschacht. Verbinden Sie anschließend den 5V ARGB-Stecker und den PWM-Stecker mit dem Mainboard. Den SATA-Anschluss verbinden Sie mit dem Netzteil.

Schließen Sie nun den ARGB-Anschluss und PWM-Anschluss der Lüfter an den ARGB-PWM-Hub. Der Anschluss mit der Bezeichnung RPM gibt das Tacho-Signal des angeschlossenen Gerätes an das Mainboard weiter.

Weitere Informationen zur Beleuchtung finden Sie auf S. 26.

5

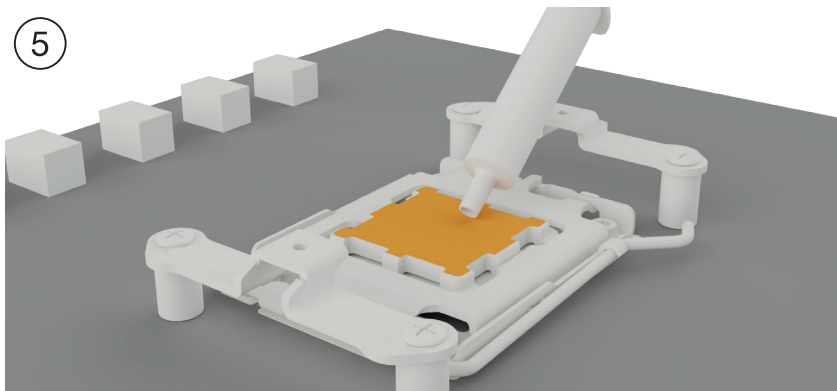

Mounting of the CPU block

First peel off the protective film from the underside of the cooler. Apply thermal paste on the CPU surface. The tube contains enough for about 1 or 2 applications.

Caution: The thermal paste supplied should not be swallowed. If any is swallowed, drink lots of water and urgently seek the advice of a doctor. Store it beyond the reach of children. Avoid contact with skin and eyes.

Montage des CPU-Blocks

Entfernen Sie zunächst die Schutzfolie von der Unterseite des Kühlers. Tragen Sie die Wärmeleitpaste auf die CPU-Oberfläche auf. Der Inhalt reicht für ca. 1-2 Anwendungen.

Vorsicht: Die mitgelieferte Wärmeleitpaste ist nicht zum Verzehr geeignet. Bei Verzehr ausreichend Wasser trinken und umgehend einen Arzt aufsuchen. Außerhalb der Reichweite von Kindern aufbewahren. Vermeiden Sie Haut- und Augenkontakt.



Place the CPU block centrally over the short AMD mounting brackets, such that these allow the CPU block to be screwed down. For this you can use a normal crosshead screwdriver. Next connect the pump and the ARGB illumination to the ARGB-PWM-Hub.

Please continue on page 26.

Legen Sie den CPU-Block mittig auf die kurzen AMD Montagebrücken, sodass sich der CPU-Block mit selbigen verschrauben lässt. Hierzu können Sie einen üblichen Kreuz-Schraubendreher verwenden. Anschließend schließen Sie die Pumpe sowie die ARGB Beleuchtung an den ARGB-PWM-Hub an.

Bitte lesen Sie auf S. 26 weiter.

The following parts are needed for this:

Pure Loop 2 FX CPU cooler (1), Light Wings fans (2), ARGB-PWM-Hub (3), Intel Backplate (4), Intel mounting brackets (5), Intel mounting brackets LGA 1700 (6), Intel spacer nut B (9), mounting bracket fastening screws (11), Intel backplate screws (12), radiator mounting screws (14), fan mounting screws (15), Hub mounting screws (16), O-rings (17), thermal paste (18), double sided tissue tape (21)

Es werden folgende Bauteile benötigt:

Pure Loop 2 FX CPU-Kühler (1), Light Wings Lüfter (2), ARGB-PWM-Hub (3), Intel Backplate (4), Intel Montagebrücken (5), Intel Montage-brücken LGA 1700 (6), Intel Gewindebolzen B (9), Befestigungsschrauben für die Montagebrücke (11), Intel Backplate-Schrauben (12), Radiator Befestigungsschrauben (14), Lüfter Befestigungsschrauben (15), Hub-Befestigungsschrauben (16), O-Ringe (17), Wärmeleitpaste (18), Doppelseitiges Klebeband (21)

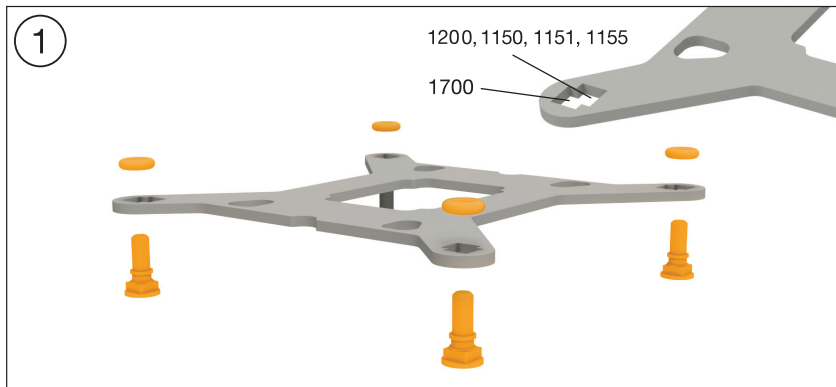
**Affixing the backplate**

Place the Intel backplate screws in the notches found on the rear of the Intel backplate. Observe the drilled holes for the actual CPU socket. Use the O-rings to fasten the backplate screws on the Intel backplate. Once the Intel backplate is assembled for the actual Intel socket, position it beneath the motherboard. Make sure that the Intel backplate screws exactly match the positions of the motherboard holes.

Befestigung der Backplate

Platzieren Sie die Intel Backplate Schrauben in die auf der Rückseite der Intel Backplate befindlichen Aussparungen. Beachten Sie hierzu die Bohrlöcher für den jeweiligen Sockel. Verwenden Sie zur Befestigung der Backplate-Schrauben auf der Intel-Backplate die O-Ringe. Sobald die Intel-Backplate für den jeweiligen Intel-Sockel zusammengebaut ist, positionieren Sie es unter dem Mainboard. Achten Sie dabei darauf, dass die Intel Backplate-Schrauben genau in den Mainboardlöchern positioniert sind.

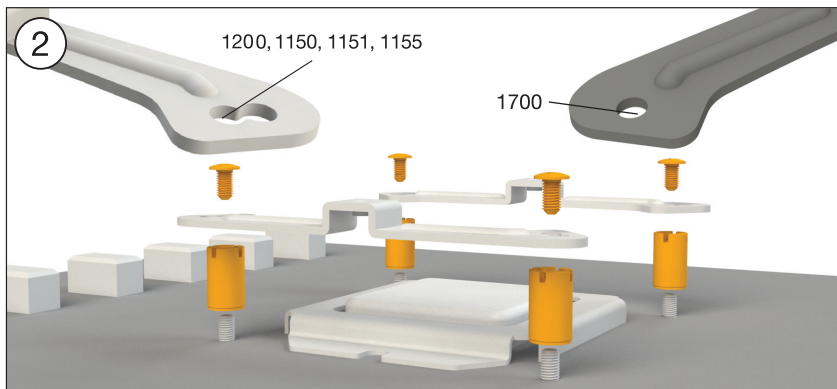

Installation of the mounting bridges

Screw the Intel spacer nut B onto the previously positioned Intel backplate. Then position, depending on your socket, the Intel mounting brackets or Intel mounting brackets LGA 1700 over the Intel spacer nut B and affix these with the mounting bracket fastening screws. You can use any cross-tip screwdriver for this.

Installation der Montagebrücken

Schrauben Sie die Intel Gewindebolzen B auf die zuvor platzierte Intel Backplate. Dann positionieren Sie abhängig von Ihrem Sockel die Intel Montagebrücken oder Intel Montagebrücken LGA 1700 auf den Intel Gewindebolzen B, um sie dann mit den Befestigungsschrauben für die Montagebrücken zu fixieren. Hierzu können Sie einen üblichen Kreuzschraubendreher nutzen.

3

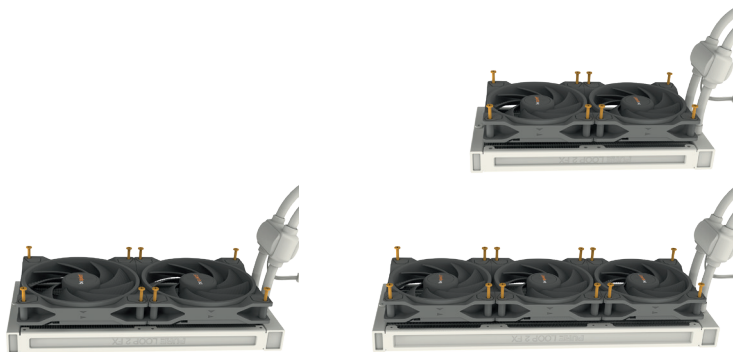

Mounting the fans on the radiator

Affix the fans to the radiator with the fan mounting screws. We recommend installation in a push configuration. With the fans facing towards the model name on the radiator, mount them on the hose side.

Befestigung der Lüfter am Radiator

Befestigen Sie die Lüfter mit den Lüfter Befestigungsschrauben am Radiator. Wir empfehlen die Installation in einer Push Konfiguration. Die Lüfter, mit der Modellbezeichnung auf den Radiator gerichtet, montieren Sie auf der Schlauchseite.

4

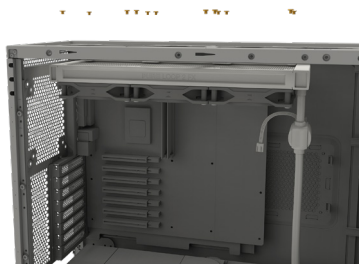
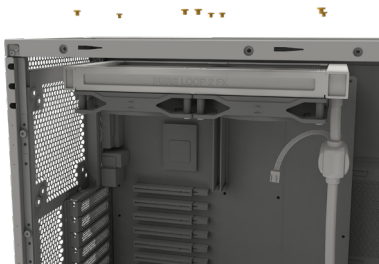
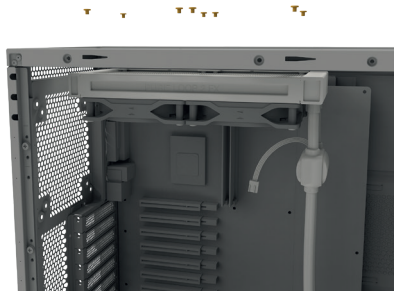

Affixing the radiator to the case

Fix the radiator of Pure Loop 2 FX with the radiator mounting screws to the case. You can use a normal crosshead screwdriver for this.

Befestigung des Radiators am Gehäuse

Befestigen Sie den Radiator der Pure Loop 2 FX mit den Radiator Befestigungsschrauben am Gehäuse. Hierzu können Sie einen üblichen Kreuz-Schraubendreher verwenden.

5

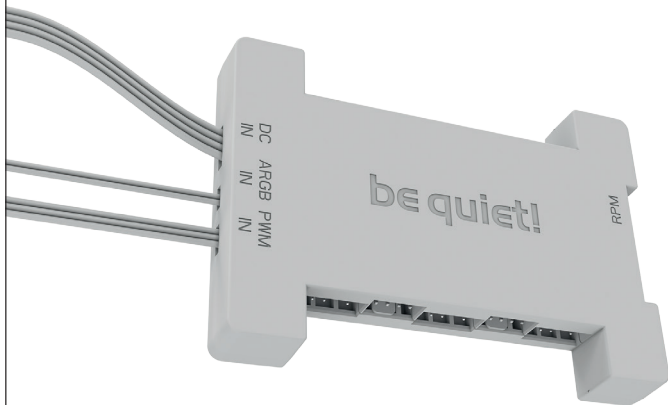

Affixing the ARGB-PWM-Hub to the case

Mount the ARGB-PWM-Hub with the Hub mounting screws or the double sided tissue tape on a suitable position in your PC case. We recommend either the rear of the mainboard tray or a 2.5" HDD slot. Next, connect the 5V ARGB pin and the PWM pin with the mainboard. Then connect the SATA connector with the PSU.

Now connect the ARGB connector and the PWM connector of the fans with the ARGB-PWM-Hub. The connector marked RPM carries the rpm signal of the connected device to the Mainboard fan header.

Please find further information on the illumination on page 26.

Befestigung des ARGB-PWM-Hub am Gehäuse

Befestigen Sie den ARGB-PWM-Hub mit den Hub-Befestigungsschrauben oder dem doppelseitigen Klebeband an einer geeigneten Stelle im Gehäuse. Wir empfehlen die Rückseite des Mainboard-Schlittens oder ein 2,5"-Laufwerksschacht. Verbinden Sie anschließend den 5V ARGB-Stecker und den PWM-Stecker mit dem Mainboard. Den SATA-Anschluss verbinden Sie mit dem Netzteil.

Schließen Sie nun den ARGB-Anschluss und PWM-Anschluss der Lüfter an den ARGB-PWM-Hub. Der Anschluss mit der Bezeichnung RPM gibt das Tacho-Signal des angeschlossenen Gerätes an das Mainboard weiter.

Weitere Informationen zur Beleuchtung finden Sie auf S. 26.

6

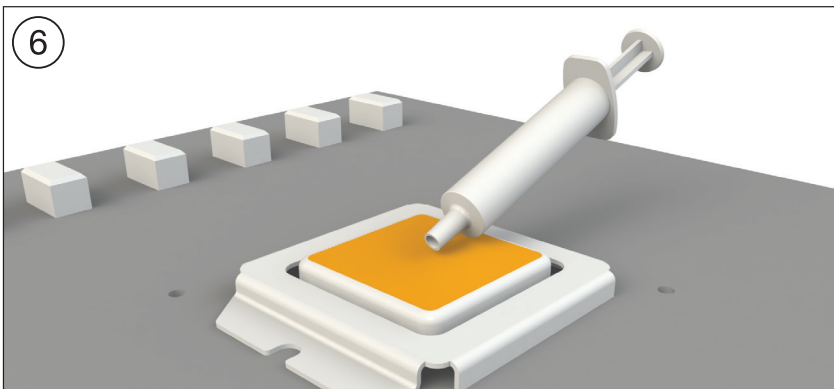

Mounting of the CPU block

First peel off the protective film from the underside of the cooler. Apply thermal paste on the CPU surface. The tube contains enough for about 1 or 2 applications.

Caution: The thermal paste supplied should not be swallowed. If any is swallowed, drink lots of water and urgently seek the advice of a doctor. Store it beyond the reach of children. Avoid contact with skin and eyes.

Montage des CPU-Blocks

Entfernen Sie zunächst die Schutzfolie von der Unterseite des Kühlers. Tragen Sie die Wärmeleitpaste auf die CPU-Oberfläche auf. Der Inhalt reicht für ca. 1-2 Anwendungen.

Vorsicht: Die mitgelieferte Wärmeleitpaste ist nicht zum Verzehr geeignet. Bei Verzehr ausreichend Wasser trinken und umgehend einen Arzt aufsuchen. Außerhalb der Reichweite von Kindern aufbewahren. Vermeiden Sie Haut- und Augenkontakt.

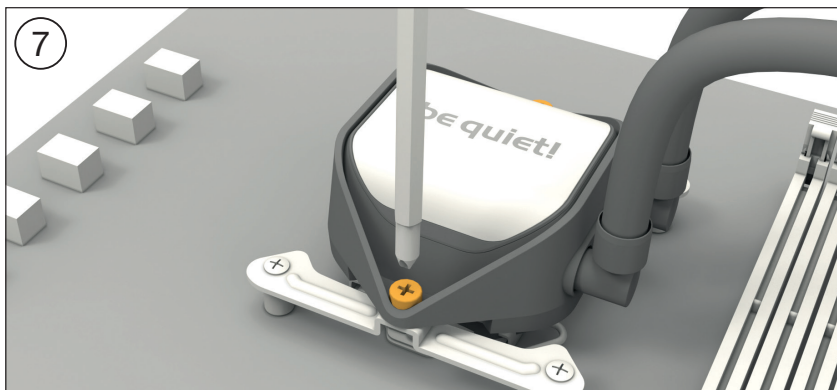

Place the CPU block centrally over the Intel mounting brackets or Intel mounting brackets LGA 1700, such that these allow the CPU block to be screwed down. For this you can use a normal crosshead screwdriver. Next connect the pump and the ARGB illumination to the ARGB-PWM-Hub.

Please continue on page 26.

Legen Sie den CPU-Block mittig auf die Intel Montagebrücken oder Intel Montagebrücken LGA 1700, sodass sich der CPU-Block mit selbigen verschrauben lässt. Hierzu können Sie einen üblichen Kreuzschraubendreher verwenden. Anschließend schließen Sie die Pumpe sowie die ARGB-Beleuchtung an den ARGB-PWM-Hub an.

Bitte lesen Sie auf S. 26 weiter.

The following parts are needed for this:

Pure Loop 2 FX (1), Light Wings fans (2), ARGB-PWM-Hub (3), Intel mounting brackets (5), Intel spacer nuts A (8), mounting bracket fastening screws (11), radiator mounting screws (14), fan mounting screws (15), Hub mounting screws (16), thermal paste (18), double sided tissue tape (21)

Es werden folgende Bauteile benötigt:

Pure Loop 2 FX (1), Light Wings Lüfter (2), ARGB-PWM-Hub (3), Intel Montagebrücken (5), Intel Gewindebolzen A (8), Befestigungsschrauben für die Montagebrücke (11), Radiator Befestigungsschrauben (14), Lüfter Befestigungsschrauben (15), Hub-Befestigungsschrauben (16), Wärmeleitpaste (18), Doppelseitiges Klebeband (21)

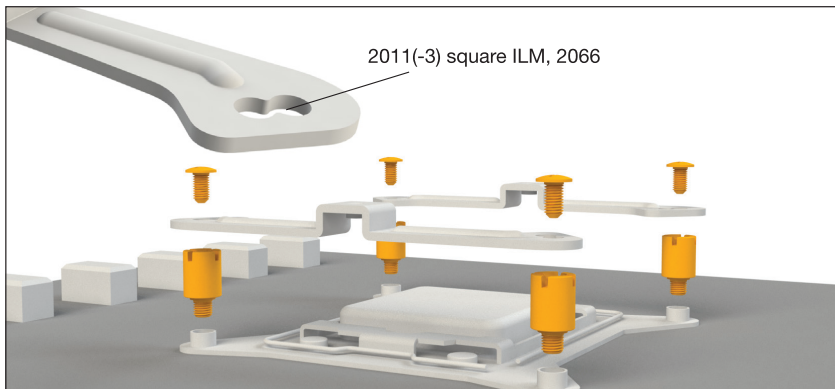

Assembly of the cooler mounting frame

First screw the Intel spacer nuts A into the threaded holes of the socket frame. Place both the Intel mounting brackets over the bolts and affix these with the fixing screws for the mounting bridges. To do this you can use a normal crosshead screwdriver.

Aufbau des Kühlerbefestigungsrahmens

Schrauben Sie zuerst die Intel Gewindebolzen A in die Gewinde des Sockelrahmens. Platzieren Sie die beiden Intel Montagebrücken auf den Intel Gewindebolzen und schrauben Sie diese mit den Befestigungsschrauben für die Montagebrücken fest. Hierzu können Sie einen üblichen Kreuz-Schraubendreher nutzen.

2



Mounting the fans on the radiator

Affix the fans to the radiator with the fan mounting screws. We recommend installation in a push configuration. With the fans facing towards the model name on the radiator, mount them on the hose side.

Befestigung der Lüfter am Radiator

Befestigen Sie die Lüfter mit den Lüfter Befestigungsschrauben am Radiator. Wir empfehlen die Installation in einer Push Konfiguration. Die Lüfter, mit der Modellbezeichnung auf den Radiator gerichtet, montieren Sie auf der Schlauchseite.

3

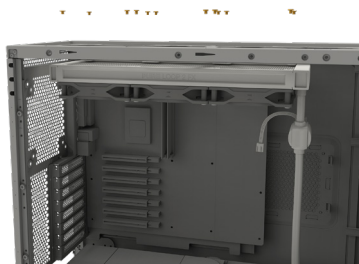
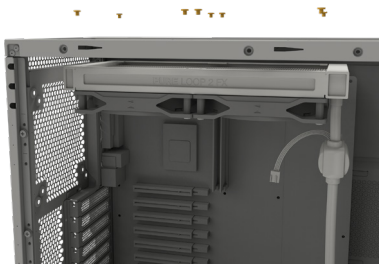
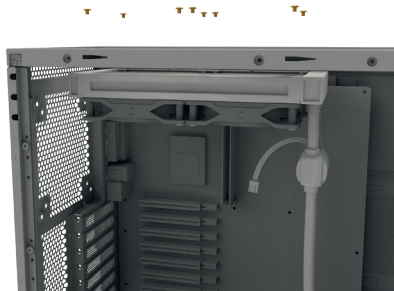

Affixing the radiator to the case

Fix the radiator of Pure Loop 2 FX with the radiator mounting screws to the case. You can use a normal crosshead screwdriver for this.

Befestigung des Radiators am Gehäuse

Befestigen Sie den Radiator der Pure Loop 2 FX mit den Radiator Befestigungsschrauben am Gehäuse. Hierzu können Sie einen üblichen Kreuz-Schraubendreher verwenden.

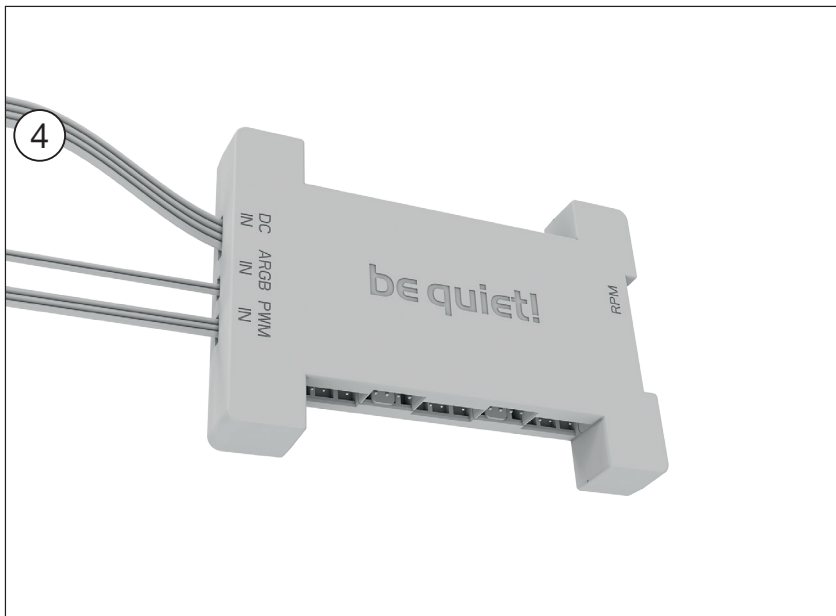

Affixing the ARGB-PWM-Hub to the case

Mount the ARGB-PWM-Hub with the Hub mounting screws or the double sided tissue tape on a suitable position in your PC case. We recommend either the rear of the mainboard tray or a 2.5" HDD slot. Next, connect the 5V ARGB pin and the PWM pin with the mainboard. Then connect the SATA connector with the PSU.

Now connect the ARGB connector and the PWM connector of the fans with the ARGB-PWM-Hub. The connector marked RPM carries the rpm signal of the connected device to the Mainboard fan header.

Please find further information on the illumination on page 26.

Befestigung des ARGB-PWM-Hub am Gehäuse

Befestigen Sie den ARGB-PWM-Hub mit den Hub-Befestigungsschrauben oder dem doppelseitigen Klebeband an einer geeigneten Stelle im Gehäuse. Wir empfehlen die Rückseite des Mainboard-Schlittens oder ein 2,5"-Laufwerksschacht. Verbinden Sie anschließend den 5V ARGB-Stecker und den PWM-Stecker mit dem Mainboard. Den SATA-Anschluss verbinden Sie mit dem Netzteil.

Schließen Sie nun den ARGB-Anschluss und PWM-Anschluss der Lüfter an den ARGB-PWM-Hub. Der Anschluss mit der Bezeichnung RPM gibt das Tacho-Signal des angeschlossenen Gerätes an das Mainboard weiter.

Weitere Informationen zur Beleuchtung finden Sie auf S. 26.

5

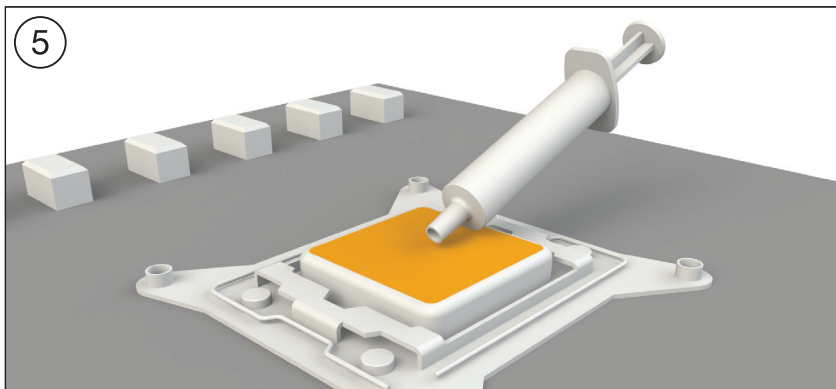

Mounting of the CPU block

First peel off the protective film from the underside of the cooler. Apply thermal paste on the CPU surface. The tube contains enough for about 1 or 2 applications.

Caution: The thermal paste supplied should not be swallowed. If any is swallowed, drink lots of water and urgently seek the advice of a doctor. Store it beyond the reach of children. Avoid contact with skin and eyes.

Montage des CPU-Blocks

Entfernen Sie zunächst die Schutzfolie von der Unterseite des Kühlers. Tragen Sie die Wärmeleitpaste auf die CPU-Oberfläche auf. Der Inhalt reicht für ca. 1-2 Anwendungen.

Vorsicht: Die mitgelieferte Wärmeleitpaste ist nicht zum Verzehr geeignet. Bei Verzehr ausreichend Wasser trinken und umgehend einen Arzt aufsuchen. Außerhalb der Reichweite von Kindern aufbewahren. Vermeiden Sie Haut- und Augenkontakt.



Place the CPU block centrally over the Intel mounting brackets, such that these allow the CPU block to be screwed down. For this you can use a normal crosshead screwdriver. Next connect the pump and the ARGB illumination to the ARGB-PWM-Hub.

Legen Sie den CPU-Block mittig auf die Intel Montagebrücken, sodass sich der CPU-Block mit selbigen verschrauben lässt. Hierzu können Sie einen üblichen Kreuz-Schraubendreher verwenden. Anschließend schließen Sie die Pumpe sowie die ARGB-Beleuchtung an den ARGB-PWM-Hub an.

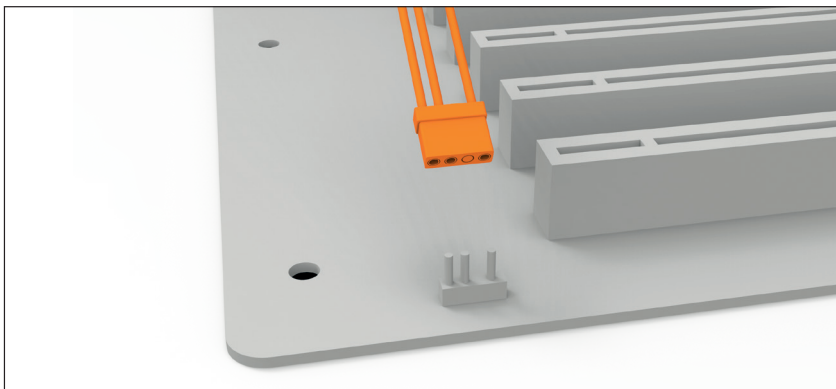

Synchronization of ARGB illumination with the motherboard

Pure Loop 2 FX enables you to synchronize the ARGB illumination of up to 6 ARGB devices with the motherboard by the ARGB-PWM-Hub. When the ARGB-PWM-Hub is mounted into the case, the ARGB illumination is being controlled by the motherboard software.

Warning: The ARGB connector may only be connected to a 5V ARGB header.

Synchronisation der ARGB Beleuchtung mit dem Mainboard

Die Pure Loop 2 FX bietet Ihnen die Möglichkeit, die ARGB-Beleuchtung von bis zu 6 ARGB-Geräten über den ARGB-PWM-Hub mit Ihrem Mainboard zu synchronisieren. Die Steuerung der ARGB-Beleuchtung ist über die Bediensoftware des Mainboards geregelt, wenn der ARGB-PWM-Hub im Gehäuse montiert ist.

Achtung: Der ARGB-Anschluss darf nur an einem 5V ARGB-Anschluss angeschlossen werden.

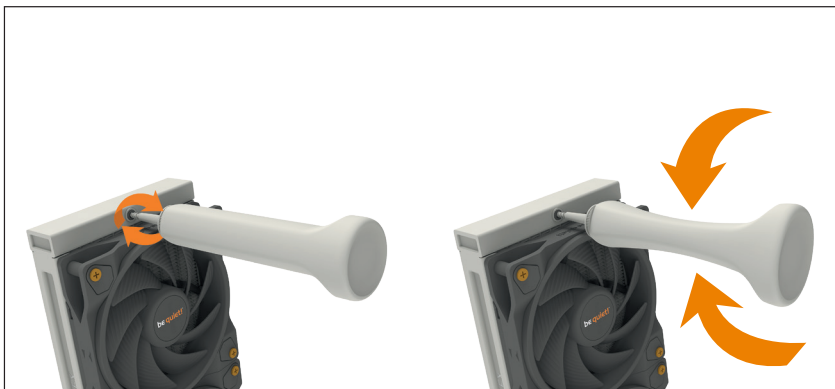

Refilling the system

Topup the system after about two years of use. In order to do this, first detach the radiator from the case. The filling port is on the opposite end of the hoses. Open this as well as the bottle with cooling fluid. Rotate the bottle into the filling port. Hold the radiator so that the filling port is at the highest level with the bottle upended over it. Then lightly squeeze the bottle. Repeat this until no further air bubbles appear in the bottle.

Nachfüllen des Systems

Füllen Sie das System nach ca. zwei Jahren Gebrauch nach. Zu diesem Zweck demontieren Sie den Radiator vom Gehäuse. Der Nachfüll-Port liegt auf der gegenüberliegenden Seite der Schläuche. Öffnen Sie sowohl diesen als auch die Flasche mit Kühflüssigkeit. Drehen Sie diese in den Refill Port. Halten den Radiator so, dass der Refill Port der höchste Punkt ist und die Flasche kopfüber steht. Anschließend drücken Sie die Flasche leicht. Wiederholen Sie diesen Vorgang, bis keine Luftbläschen zurück in die Flasche aufsteigen.

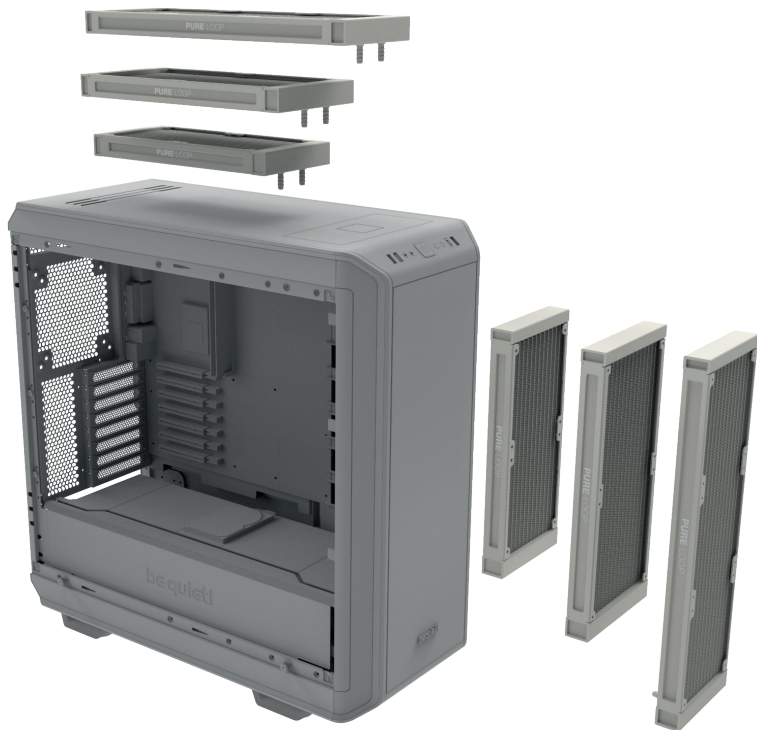

Insufficient cooling performance

- Ensure the CPU block is mounted as described in the instructions. Use only the mounting equipment supplied with the unit.
- Please operate the lighting only with 5 volts. No voltage regulator should be used, because this can damage the device.
- Have you applied too much or too little thermal paste? It is sufficient when it thinly covers the CPU.
- After a drop in coolant is apparent, it is advisable to top up the coolant level to maintain optimum cooling performance. For the correct way to top up the coolant, refer to the installation instructions.

- Please ensure that the airflow of the fans is not restricted, to guarantee their maximum performance.
- Check that sufficient room is allocated to the radiator, so it is able to draw in sufficient cooling air and expel the warmed air.

Produces more noise

- Check the coolant level and if necessary top it up. The right way to do this is described in the installation instructions. When the coolant level is too low, it leads to more noise and can damage the device.
- The radiator must be mounted in a suitable position in the case to prevent vibration and turbulence in the airflow. Please also note any advice given by the manufacturer of the case.

- Make sure that no tubes or cables come into contact with fans in the case. Bubbles of air may have become trapped in the pump's impeller during transportation. It may be possible to free the impeller by repeated switching on and/or loading cycles.

Painted surfaces of the radiator

- The Pure Loop all-in-one water cooler uses an aluminum radiator, which is originally silver in color. The radiator is lightly tinted with black paint, which from certain perspectives might not be entirely opaque. This outer paint cover does not affect the cooling performance in any way.
- The Pure Loop all-in-one water cooler is a cooling unit intended for the cooling of processors and made solely for that purpose. If you plan to open up or modify its closed system we are no longer able to guarantee its functionality or cooling performance in any way. Please only allow authorized service technicians to undertake repairs. Opening the device besides of the refillport voids the warranty.

- Should you experience any other problems with the water cooler, please get in touch with our service department. You will find our contact details in the manufacturer's information section.

Unzureichende Kühlleistung

- Bitte montieren Sie den CPU-Block wie im Handbuch beschrieben. Nutzen Sie dazu ausschließlich das beiliegende Montage-material.
- Kontrollieren Sie die Kabelverbindungen von Pumpe und Lüftern. Bitte betreiben Sie die Beleuchtung bei 5 Volt. Es darf keine Spannungsregulierung zum Einsatz kommen, da das Gerät sonst Schaden nehmen kann.
- Haben Sie zu viel – oder keine – Wärmeleitpaste aufgetragen? Es genügt, wenn die CPU mit einer dünnen Schicht leicht bedeckt ist.
- Bei merklichem Flüssigkeitsverlust empfiehlt es sich zum Aufrechterhalten der Kühlleistung die Kühlflüssigkeit nachzufüllen. Die korrekte Handhabung entnehmen Sie bitte der Installationsanleitung.
- Bitte überprüfen Sie, ob die Lüfter zu stark gedrosselt sind. Beide Lüfter müssen ungedrosselt betrieben werden, um die volle Leistungsfähigkeit zu gewährleisten.
- Bitte prüfen Sie, ob der Radiator ausreichend Platz hat, um kühle Luft anzusaugen und die erwärmte Luft abzugeben.

Stark erhöhte Lautstärke

- Kontrollieren Sie den Flüssigkeitskreislauf und füllen Sie ihn ggf. nach. Ein zu geringer Flüssigkeitsstand kann zu einer erhöhten Lautstärke und zum Defekt des Gerätes führen.

- Der Radiator muss an einer geeigneten Stelle montiert sein, um Schwingungen des Gehäuses sowie starke Luftverwirbelungen zu vermeiden. Bitte beachten Sie hierzu die Angaben Ihres Gehäuseherstellers.
- Bitte achten Sie darauf, dass Schläuche und Kabel nicht in Berührung mit Lüftern im Gehäuse kommen. Beim Transport könnten sich Lüfterbläschen am Impeller der Pumpe verfangen haben, durch mehrmalige Einschalt- und/oder Lastzyklen könnte der Impeller frei werden

Verfärbte Oberfläche des Radiators

- Die Pure Loop All-In-One Wasserkühlung nutzt einen Aluminiumradiator, der im Ursprung einen Silber-Ton hat. Die Radiatoren wurden oberflächlich mit schwarzer Farbe versehen, die aus bestimmten Perspektiven nicht blickdicht sein kann. Durch die äußerliche Färbung wird die Kühlleistung in keinsten Weise beeinflusst.
- Bei den Pure Loop All-In-One Wasserkühlungen handelt es sich um Kühlungseinheiten, die zur Kühlung von Prozessoren vorgesehen und gefertigt wurden. Sollten Sie vorhaben den Kühlkreislauf zu öffnen oder zu modifizieren, können wir keinerlei Garantie für die Funktionalität sowie die zu erwartende Kühlleistung übernehmen. Bitte lassen Sie Reparaturen nur von autorisiertem Fachpersonal durchführen! Ein Öffnen des Gerätes abseits vom Refill Port am Radiator führt zum Garantieverlust.
- Sollten Sie darüber hinaus Probleme mit Ihrer Wasserkühlung haben wenden Sie sich bitte an unseren Service. Die Kontaktinformationen finden Sie im Abschnitt "Herstellangaben".

I. APPLICABILITY

This non-transferable warranty is applicable to newly purchased, previously unopened be quiet! products and is enforceable by only the original consumer purchaser. Proof of purchase is required for warranty service, so should be retained. be quiet! does not provide warranty registration services.

II. WARRANTY PERIOD

For eligible products, parts and labor are warranted for the applicable warranty period from the date of purchase. The applicable warranty period varies by product model, and is identified in your user documentation, on the product package, or as listed below. Should any of these warranty periods differ, the longest specified warranty period will apply. Replaced products will be warranted for the remainder of the original warranty period or thirty days, whichever is longer.

III. EXCLUSIONS

The following are not covered by the warranty:

1. Normal wear and tear.
2. Any product which has been modified without permission from be quiet!, or on which the serial number or warranty sticker has been defaced, modified, or removed.
3. Damage, deterioration or malfunction resulting from: Accident, abuse, misuse or improper use, neglect, connection to an improper voltage source, unauthorized product modification, or failure to follow instructions included with the product. Fire, water, lightning, or other acts of nature. Repair or attempted repair by anyone not authorized by be quiet!. Shipping or transport damage (claims must be made with the carrier). Any other cause which does not relate to a defect in materials or manufacturing workmanship.
4. Cartons, cases, batteries, cabinets, tapes, accessories or other consumables used with this product.

5. be quiet!, Inc. does not warrant that this product will meet your requirements. It is your responsibility to determine the suitability of this product for your purpose.
6. Removal or installation charges.
7. Shipping charges.
8. Any incidental charges.

IV. EXCLUSION OF DAMAGES

be quiet!'s sole obligation and liability under this warranty is limited to the repair or replacement of a defective product at its option. be quiet! shall not, in any event, be liable for any special, incidental, indirect, or consequential damages whatsoever, including but not limited to loss of profits, revenue, or data (whether direct or indirect), damages resulting from interruption of service and loss of business, or for liability in tort relating to this product or resulting from its use or possession, even if be quiet! has been advised previously of the possibility of such damages.

V. LIMITATIONS OF IMPLIED WARRANTIES

There are no other warranties, expressed or implied, including but not limited to those of merchantability or fitness for a particular purpose. The duration of implied warranties is limited to the warranty length specified in Paragraph II.

VI. LOCAL LAW AND YOUR WARRANTY

This warranty gives you specific legal rights. You may also have other rights granted under local law. These rights may vary.

VII. NO OTHER WARRANTY

No be quiet! employee, dealer, or other agent is authorized to make any modification, extension, or addition to this warranty.

VIII. TO OBTAIN TECHNICAL SUPPORT OR WARRANTY SERVICE

Please see your product owner's manual or visit the Online Support section at www.bequiet.com

bequiet.com