

Move and Joy



stroller

BOSTON

age range: 0+ months
up to 22 kg

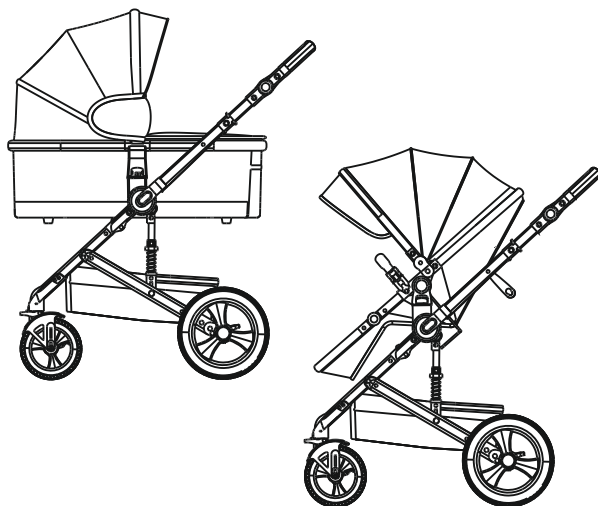

MANUAL INSTRUCTION

designed in EU

V 2.2

www.lorelli.eu



find us on

CONTENT / СЪДЪРЖАНИЕ

EN	Manual Instruction.....	5
BG	Инструкция за употреба.....	8
RO	Instrucțiuni de utilizare.....	11
PL	Instrukcja użytkownika.....	15
FR	Mode d'emploi	18
IT	Istruzione per l'uso.....	22
GR	ΟΔΗΓΙΕΣ ΧΡΗΣΗΣ ΚΑΡΕΚΛΑΣ.....	25
MK	Упатствата за употреба.....	29
RU	Инструкция по эксплуатации.....	32
SRB HR		
ME BIH	Uputstvo za upotrebu.....	37
HU	Használati utasítás.....	40
AL	Insruksion për përdorim.....	43
DE	Bedienungsanleitung.....	47
NL	Gebruiksaanwijzing.....	51
TR	Kullanım talimatı.....	55
ES	Instrucciones de uso.....	59



BG-Сканирайте QR кода, за да получите повече информация за продукта и инструкция за употреба на повече езици. Изтеглете приложението QR скенер на устройството си.

EN-Scan the QR code to get more product information and manual instruction in more languages. Download QR Scanner App onto your device.

SRB/HR/ME/BIH

Skenirajte QR kod kako bi ste dobili više informacija o proizvodu i uputstva za upotrebu na više jezika. Preuzmite aplikaciju QR Scanner na svoj uređaj.

IT-Scansiona il codice QR per ottenere maggiori informazioni sul prodotto e istruzioni manuali in più lingue. Scarica l'app QR Scanner sul tuo dispositivo.

GR-Σάρωση του κώδικα QR για περισσότερες πληροφορίες σχετικά με το προϊόν και οδηγίες χρήσης σε περισσότερες γλώσσες. Κατεβάστε την εφαρμογή QR Scanner στη συσκευή σας.

FR-Scannez le code QR pour obtenir plus d'informations sur le produit et le manuel d'utilisation (disponible en plusieurs langues). Téléchargez l'application QR Scanner sur votre appareil

HU-A QR-kód beszkennelésével bővebb információkhoz és összeszerelési útmutatóhoz juthat további nyelveken. Amennyiben szükséges, töltsön le a QR-kód olvasó alkalmazást a készülékére.

RU-Отсканируйте QR-код, чтобы получить больше информации о продукте и инструкции по эксплуатации на других языках. Загрузите приложение QR Scanner на свое устройство.

DE-Um weitere Produktinformationen sowie die Bedienungsanleitung in weiteren Sprachen zu erhalten, bitten wir Sie den QR-Code zu scannen. Bitte downloaden Sie die QR Scanner-App auf Ihr Handy oder Tablet.

NL -Scan de QR code voor meer productinformatie en de handleiding in meerdere talen. Download de QR scanner app op je apparaat om te scannen.

RO-Scanati codul QR pentru a obtine mai multe informatii despre produs si manualul de instructiuni in mai multe limbi. Descarcati aplicatia QR Scanner pe dispozitivul dvs.

AL-Skanoni kodin QR për të marrë më shumë informacion rreth produktit dhe për të hapur manualin në më shumë gjuhë. Shkarkoni aplikacionin QR Scanner në celularin tuaj.

PL-Zeskanuj kod QY, aby otrzymać więcej informacji, oraz instrukcję użytkowania w większej ilości języków. Pobierz aplikację skanera kodów QR na twoje urządzenie.

MK-Скенирајте QR кодот за да добиеш повеќе информации за производот и упатство за користење, на повеќе јазици. Симнете ја апликацијата QR Scanner App на вашиот уред.

TR-Detaylı ürün bilgisi ve çoklu dilde kullanma klavuzu için QR kodu okutunuz. QR barkod okuyucuyu cihazınıza indiriniz.

ES- Escanee el código QR para obtener más información sobre el producto y su manual de uso en varios idiomas. Descargue en su dispositivo la aplicación de Lector de códigos QR

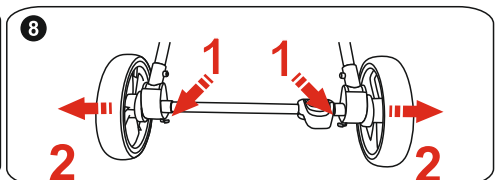
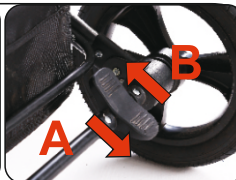
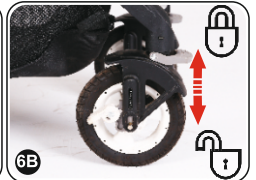
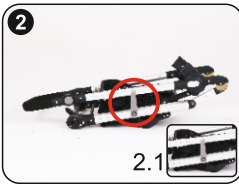
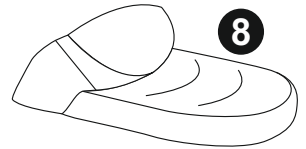
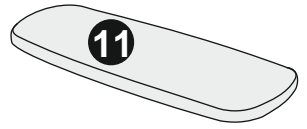
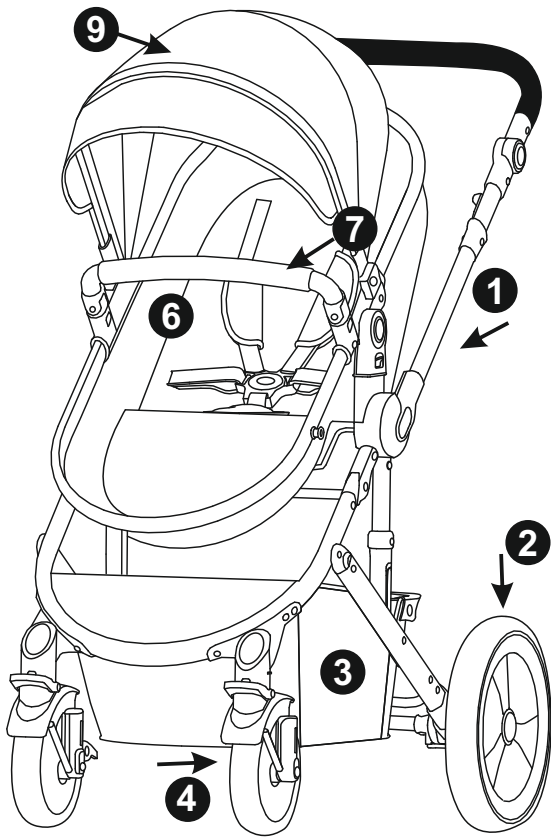



11

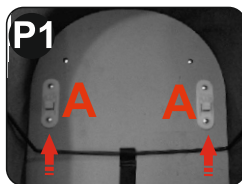
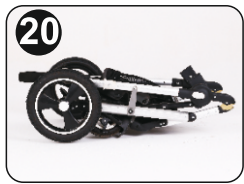
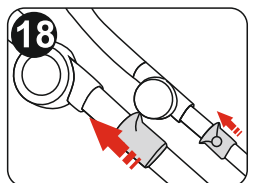
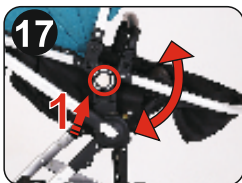
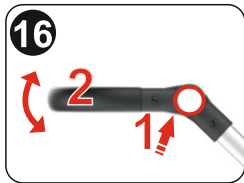
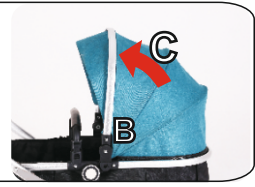
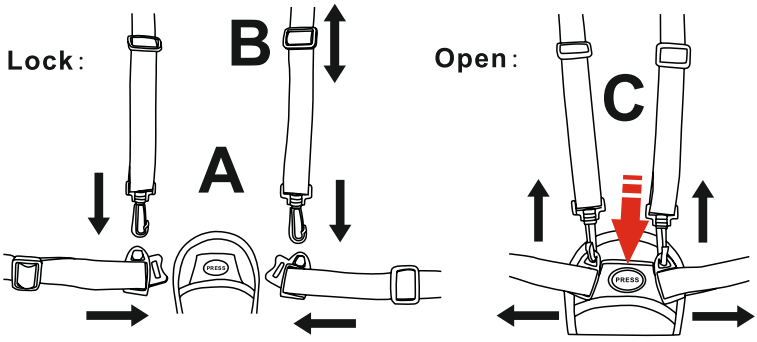

IMPORTANT – READ CAREFULLY AND KEEP FOR FUTURE REFERENCE!

SAFETY REQUIREMENT

1. This vehicle is suitable for children with a weight up to 22 kg or 4 years whichever comes first!
Summer basket: Age 6+ m.
2. The height of the carried child in the stroller should not exceed 104 cm!
3. Use parking device if you do not hold the stroller with hand!
4. Do not leave the stroller on hills or inclined surfaces even if you have activated the parking system!
5. Parking device shall be engaged when placing and removing the children!
6. The shopping basket can take a maximum load of 2 kg!
7. Any load attached to the handle and/or on the back of the backrest and/or on the sides of the vehicle will affect the stability of the vehicle! Maximum load of the accessory bag 1 kg. Do not hang any additional bags!
8. Regularly check for loose parts! Make routine inspection, regularly maintain, clean and/or wash the vehicle!
9. The vehicle shall be used only for 1 child!
10. Accessories which are not approved by the manufacturer shall not be used!
11. Only spare parts delivered or recommended by the manufacturer/ distributor can be used!
12. Make sure that the safety belts are placed properly!
13. The stroller should always be used under the supervision of an adult!
14. Do not allow children to suspend him/herself or play in the stroller!
15. Do not allow children to stand in the stroller!
16. Do not allow your child to stand on the seat and foot rest!
17. Do not use the stroller on uneven surfaces near fire or other dangerous places!
18. Do not use the stroller on stairs and escalators!
19. Fold the stroller before go upstairs and downstairs. Mounting the stroller on stairs, pavements and others with the child in it and by pushing the handle causes deformation of the stroller and is out of warranty repair!
20. Adjusting of the back rest must be made only by a person read carefully the instruction rules for adjusting!
21. Any additional baggage left in the stroller may cause it to become unstable!
22. The person who assembles the stroller must be familiarized with its functions!
23. **The front bar can not be used as a carry handle!**
- 24*. The car seat COMET/ VEGA I-SIZE (additional accessory, not included in the set) is compatible with stroller “**BOSTON**” by means of additional adaptors (additional accessory, not included in the set)!

WARNING

WARNING! Never leave the child unattended!

WARNING! Ensure that all the locking devices are engaged before use!

WARNING! To avoid injury ensure that the child is kept away when unfolding and folding this product!

WARNING! Do not let the child play with this product!

WARNING! This seat unit (summer basket) is not suitable for children under 6 months!

WARNING! Always use the restraint system!

WARNING! Check that the pram body or seat unit or car seat attachment devices are correctly engaged before use!

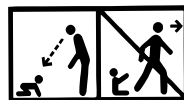

WARNING! This product is not suitable for running or skating!

WARNING!No additional mattress / cushion shall be added.

WARNING! Always use the crotch belt in combination with the waist belt! To prevent injury from a fall or a slip off always use the shoulder straps!

WARNING! Keep away from fire !

WARNING! This pram body is designed to be used from baby's birth.

WARNING! The pram body shall not be used, as soon as the child is able to sit by himself, roll over and can push itself up on its hands and knees. Maximum weight of the child: 9 kg

WARNING! Images on the title page and in the instruction manual are only illustrative and may differ from the real product.

WARNING! Do not use the pram body as a carry cot!

WARNING! Before using the product for the first time, remove all advertising material from it as well as the materials used to attach them to the product.

EN 1888 - 2:2018+A1:2022

MAINTENANCE AND CARE

1. To clean the metal parts, clean with a wet cloth and wipe dry.
2. To clean the plastic parts, use a towel, water and a soft detergent.
3. To clean the textile parts, use a solution for cleaning of upholsteries.
4. When not in use, never place other objects in or on the stroller!
5. Always dry and air the stroller if it gets wet.
6. Run regular clean-ups over the wheel axes and the plastic elements.
7. Always clean the wheel axes and the plastic elements after using the stroller on sandy or dusty surfaces!
8. **DO NOT LUBRICATE** the wheel axes or other movable parts of the stroller! Just clean them!
9. Run regular checks for loose or damaged parts and if there are such parts, immediately replace them with new ones!

PARTS

Picture 1

- | | |
|--------------------------------|----------|
| 1. Metal frame of the stroller | - 1 pcs. |
| 2. Rear wheels | - 2 pcs. |
| 3. Shopping basket | - 1 pcs. |
| 4. Front wheels | - 2 pcs. |
| 5. Accessory bag | - 1 pcs. |
| 6. Summer basket (Seat unit) | - 1 pcs. |
| 7. Griff | - 1 pcs. |
| 8. Foot cover | - 2 pcs. |
| 9. Canopy | - 1 pcs. |
| 10. Pram body | - 1 pcs. |
| 11. Mattress / pad | - 1 pcs. |

UNFOLDING

1. Folded stroller (Photo 2) **Release the blocking mechanism ! (Picture 2.1)**
2. Lift the handle of the stroller up and then push backward. As a result, it will extend and lock automatically. (Photos 3 and 4)

ASSEMBLING

1. Mount the front wheels by pressing them upward until they lock into place. (Photo 5) Check if they are securely locked. To unmount them, press the console button and pull the wheel down. (Photo 6)
2. Mount the rear wheels as shown in Photo 7. To unmount them, pull the rear axle button and pull the wheel all the way. (Photo 8)
3. Mount the stroller basket paying attention to the pincers being placed and fixed in the designated openings in the frame. (Photo 9) A click will indicate that the basket has been secured. To unmount, press simultaneously the buttons on both sides of the basket and pull upward. (Photo 10)
4. Mount the front bar for the child. (Photo 12) To remove the front bar, press the buttons placed on both its sides and pull all the way. (Photo 13)
5. Installation of the canopy : Fix the attachment brackets of the canopy to the metal construction (Picture 14 A) Removing of the canopy: Pull the brackets of the canopy off the metal construction to release. (Picture 14 B)

EXPLOITATION

1. To place the stroller in a stationary position, use the rear wheel brakes, by pressing the brake pedal located on the rear axle. (Photo 7A) To release the brake, lift the brake pedal with your leg. (Photo 7B)

WARNING: The parking device does not guarantee an optimal hold in steep slopes. Therefore never leave the stroller on a sloping ground with a child sitting or lying in the stroller!

WARNING! The brake of Your stroller is a type of parking device. To apply the brake please note, that the stroller shall not be moved. Gently **press** the brake pedal, at the same time gently push the stroller back and forth to synchronize the operation of the braking device and to achieve an effective engagement of the braking mechanism.

2. You can regulate the handle by pressing simultaneously the two buttons on both sides the mechanism and turn upward or downward. (Photo 16)

3. While moving the stroller along rough and uneven surfaces you can use the option of movement in a straight line by pressing the button of blocking cog on the front wheels. Picture 6A

To release the front wheels, lift the locking cog. (Picture 6B)

4. For a change (lowering) the sunshade position, take its upper part and pull down to the desired position. (Photo 14C)

ATTENTION! Disregarding this instruction leads to a damage in the fixators and is not subject to a warranty recovery!

5. While using the seat **BY ALL MEANS** fasten the safety belts on the child!

6. Put the shoulder and waist belts together and place them in the central buckling clasp. (Photo 11A) Regulate the length of the safety belts by pulling the clasps all the way. (Photo 11B) To unlock the belts, press the button on the central clasp. (Photo 11C)

7. Adjusting the footrest - To change the position of the step, simultaneously press the both buttons. Picture 15

ATTENTION! Disregarding this instruction leads to a damage in the fixators and is not subject to a warranty recovery!

8. Adjusting the backrest - Picture 17

FOLDING

1. Activate the stroller brakes.

2. Fold the sunshade to the maximum.

3. Turn the handle into an upper position (Photo 16)

4. Folding the stroller for transportation is done by pulling the mechanisms located on both sides of the handle and move forward the handle. Picture 19 After folding, place the fixing mechanism against self-unfolding.

(Photo 2,1)

5. The correctly folded stroller should look like the image in photo 20.

PRAM BODY

ATTENTION : For the correct preparation (unfolding) of the pram body, after take it out of the transport box, please do the following:

1. Place the pram body on a convenient table and unzip the upholstery with the mattress. (Picture P2)

2. With one hand, lift the metal frame of the pram body from the one side. (Picture P1)

3. With other hand, push the bottom and hold the metal tensioner.

4. While pressing the bottom, catch the strap of the tensioner and pull to outside of the pram body till the restrictive bolts "A"

5. Repeat the procedure with the other tensioner, until full unfolding of the pram body, which should look like Picture P1.

6. Place back the upholstery with the mattress. (Picture P2)

7. The pram body should be parent-facing

ВАЖНО! ПРОЧЕТЕТЕ ВНИМАТЕЛНО И ЗАПАЗЕТЕ ЗА БЪДЕЩИ СПРАВКИ.

ИЗИСКВАНИЯ ЗА БЕЗОПАСНОСТ

1. Настоящата количка е подходяща за деца с тегло до 22 кг или на възраст до 4 години, в зависимост от това кое събитие настъпи първо! Летен кош: Възраст 6+ м.
2. Височината на детето, возено в количката не бива да надвишава 104 см!
3. Използвайте паркиращото устройство, ако не държите количката с ръка!
4. Не оставайте количката на наклонени места, дори с активирано паркиращо устройство!
5. Паркиращото устройство трябва да е активирано при поставяне или взимане на детето от количката!
6. Кошът за пазаруване е с максимална товаримост 2 кг!
7. Всеки товар, закачен на дръжката и/или на гърба на облегалката и/или отстрани на количката, влияе върху стабилността на детската количка! Максимално натоварване на чантата за аксесоари 1 кг. Не закачайте допълнителни чанти или пакети!
8. Периодично проверявайте за разхлабени части на количката! Редовно преглеждайте, поддържайте и почиствайте количката!
9. Количката е предназначена за 1 дете!
10. Аксесоари, които не са одобрени от производителя, не бива да бъдат използвани!
11. Трябва да бъдат използвани резервни части само доставени или препоръчани от производителя/дистрибутора!
12. Уверявайте се дали безопасният колан е сложен правилно!
13. Количката трябва да се използва винаги под наблюдението на възрастен!
14. Не позволявайте на детето да играе в количката или да се провесва от нея!
15. Не позволявайте на детето да се изправя в количката!
16. Не позволявайте на детето да се изправя върху седалката или степенката!
17. Не използвайте количката по неравни повърхности, в близост до огън или други опасни места!
18. Не използвайте количката по стълбища и ескалатори!
19. Сгъвайте количката преди да се качвате или слизате по стълби. Качването на количката на стълби, тротоари и други препятствия с детето, чрез натискане на дръжката води до нейното деформиране и не подлежи на гаранционно обслужване!
20. Регулирането на облегалката трябва да се извършва само от запознат с правилата за това действие от инструкцията!
21. Допълнителния багаж сложен в количката може да доведе до нейната нестабилност!
22. Човекът, който сглобява количката, трябва да е запознат с нейните функции!
23. **Грифът не може да се използва за дръжка за носене!**
- 24*. Столчето за кола COMET/ VEGA I-SIZE (допълнителен аксесоар, не е включен в комплекта) е съвместимо с детска количка "BOSTON" посредством допълнителни адаптори (допълнителен аксесоар, не е включен в комплекта)!

ПРЕДУПРЕЖДЕНИЕ

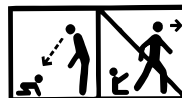

ПРЕДУПРЕЖДЕНИЕ! Никога не оставайте детето без надзор!

ПРЕДУПРЕЖДЕНИЕ! Уверете се, че всички устройства за заключване са активирани преди използване!

ПРЕДУПРЕЖДЕНИЕ! За да избегнете наранявания, уверете се, че детето е на безопасно разстояние, преди да разгънете или сгънете този продукт!

ПРЕДУПРЕЖДЕНИЕ! Не оставяйте детето да играе с този продукт!

ПРЕДУПРЕЖДЕНИЕ! Седалката (Летният кош) не е подходяща за деца под 6 месечна възраст!

ПРЕДУПРЕЖДЕНИЕ! Винаги използвайте системата за задържане!

ПРЕДУПРЕЖДЕНИЕ! Преди употреба да се провери дали са правилно задействани приспособленията за закрепване на кошчето за бебешката количка, на седалката или на автомобилното детско столче!

ПРЕДУПРЕЖДЕНИЕ! Този продукт не е подходящ за тичане или пързаялене!

ПРЕДУПРЕЖДЕНИЕ! Не добавяйте допълнителен матрак/ подложка.

ПРЕДУПРЕЖДЕНИЕ! Винаги използвайте колана между крачетата в комбинация с колана за кръста! За да предотвратите нараняване от падане или изхлузване на детето, винаги използвайте раменните колани!

ПРЕДУПРЕЖДЕНИЕ! Дръжте далеч от огън!

ПРЕДУПРЕЖДЕНИЕ! Кошът за новородено е изработен за употреба от раждането на бебето!

ПРЕДУПРЕЖДЕНИЕ! Кошът за новородено не трябва да се използва, щом като детето може да сяда без чужда помощ, да се обръща и може да се повдига само на своите ръце и колене.

Максимално тегло на детето: 9 кг.

ПРЕДУПРЕЖДЕНИЕ! Изображенията на заглавната страница и вътре в инструкцията са примерни и може да се различават от действителния продукт.

ПРЕДУПРЕЖДЕНИЕ! Преди първата употреба на продукта отстранете от него всички рекламни материали, както и използваните приспособления за прикрепването им към продукта.

ПРЕДУПРЕЖДЕНИЕ! Не използвайте коша за новородено като кошче за носене на бебе!

БДС EN 1888 - 2:2018+A1:2023

РАЗГЪВАНЕ НА КОЛИЧКАТА

1. Сгънат вид на количката. (Снимка 2) **Освободете заключващия механизъм. Снимка 2.1**
2. Повдигнете дръжката на количката нагоре и назад, при което тя ще се разгъне и заключи автоматично. (Снимки 3;4)

ГРИЖА И ПОДДРЪЖКА

1. За да почистите металните части, избършете с влажна кърпа и изсушете добре със суха кърпа.
2. За да почистите пластмасовите части използвайте кърпа, вода и мек препарат.
3. За да почистите текстилните части употребявайте препарат за почистване на тапицериия.
4. Когато количката е на съхранение, никога не поставяйте други предмети върху нея!
5. Винаги изсушавайте и проветрявайте количката, ако се е намокрила!
6. Периодично почиствайте осите на колелата и пластмасовите елементи.
7. Винаги почиствайте осите на колелата и пластмасовите елементи след използване на количката по пясък или други запрашени настилки!
8. **НЕ СМАЗВАЙТЕ** осите на колелата или други подвижни части на количката! Само ги почиствайте!
9. Периодично проверявайте за разхлабени или повредени части и ако има такива, незабавно ги заменете с нови!

ЧАСТИ

Снимка 1

- | | |
|-------------------------------------|---------|
| 1. Метална конструкция на количката | - 1 бр. |
| 2. Задни колела | - 2бр. |
| 3. Кош за пазаруване | - 1 бр. |
| 4. Предни колела | - 2бр. |
| 5. Чанта за аксесоари | - 1 бр. |

- | | |
|--------------------------|---------|
| 6. Летен кош (Седалка) | - 1 бр. |
| 7. Гриф | - 1 бр. |
| 8. Покривало за крачета | - 2 бр. |
| 9. Сенник | - 1бр. |
| 10. Кош за новородено | - 1 бр. |
| 11. Матрак | - 1 бр. |

МОНТАЖ НА КОЛИЧКАТА

1. Монтирайте предните колела, като ги притиснете нагоре до заключването им. (Снимка 5) Проверете дали са заключени добре. За демонтиране натиснете бутона на конзолата и издърпайте колелото надолу. (Снимка 6)
2. Поставете задните колела, както е показано на Снимка 7. За демонтаж издърпайте бутона на задната ос и издърпайте колелото. (Снимка 8)
3. Монтирайте коша на количката, като внимавате щипките да се разположат и фиксират в предназначенията за това отвори в рамката. (Снимка 9) Изщракването означава, че коша е фиксиран. За демонтиране едновременно стиснете бутоните от двете страни на коша и издърпайте нагоре. (Снимка 10)
4. Монтирайте грифа за детето. (Снимка 12) За да отстраните грифа, натиснете бутоните разположени от двете му страни и издърпайте. (Снимка 13)
5. Монтаж на сенника: Фиксирайте скобите за закрепване на сенника към металната конструкция (Снимка 14 А) Отстраняване на сенника: Издърпайте скобите на сенника от металната конструкция, за да се освободят. (Снимка 14 В)

ЕКСПЛОАТАЦИЯ

1. За установяване на количката на едно място използвайте спирачките на задните колела, като натиснете спирачния педал, намиращ се на задната ос. (Снимка 7А) За освобождаване на спирачката вдигнете с крак спирачния педал. (Снимка 7В)
- Внимание! Спирачката не гарантира оптимално задържане на стръмни склонове! Ето защо никога не оставяйте количката на наклонена повърхност с дете, което седи или лежи в количката!**
- ПРЕДУПРЕЖДЕНИЕ!** Спирачката на използваната от Вас количка е вид паркиращо устройство. За да задействате спирачката, имайте предвид, че количката не трябва да се движи. Натиснете внимателно спирачното pedalче, като в същото време леко побутвайте количката напред-назад за синхронизиране работата на спирачното устройство и за по-сигурно задействане на спирачния механизъм.
 2. Може да регулирате дръжката като натиснете едновременно двата бутона от страни на механизма и завъртите нагоре или надолу. (Снимка 16)
 3. Докато движите количката по грапави и неравномерни повърхности, можете да използвате опцията за движение по права линия, като натиснете бутона за блокиране на предните колела. Снимка 6А За да освободите предните колела, повдигнете заключващия бутон. (Снимка 6В)
 4. За промяна (сваляне) положението на сенника хванете горната му част и издърпайте надолу до желаната позиция. (Снимка 14С)

ВНИМАНИЕ! Неспазването на това указание води до повреда на фиксаторите и не подлежи на гаранционно възстановяване!

 5. При ползване на летния стол **ЗАДЪЛЖИТЕЛНО** поставете осигуряващите колани на детето!
 6. Прикрепете раменните и коремни колани и ги поставете в централната катарамата за заключване. (Снимка 11В) Нагласете дължината на предпазните колани чрез издърпване на катрамите. (Снимка 11В) За отключване на коланите натиснете бутона на централната катарамата. (Снимка 11С)
 7. Регулиране на стъпелката - За промяна на положението на стъпелката, натиснете едновременно бутоните. Снимка 15 **ВНИМАНИЕ!** Неспазването на това указание води до повреда на фиксаторите и не подлежи на гаранционно възстановяване!
 8. Регулиране на облегалката (Снимка 17)

СГЪВАНЕ НА КОЛИЧКАТА

1. Задействайте спирачките на количката.
2. Сгънете максимално сенника.
3. Завъртете дръжката в горна позиция (Снимка 16)
4. Сгъването на количката за транспортиране става като изтеглите механизмите, намиращи се от двете страни на дръжката и натиснете надолу и придвижете напред дръжката. Снимка 19 След като сгънете поставете фиксиращия механизъм против саморазгъване. (Снимка 2, 1)
5. Правилно сгънатата количка трябва да изглежда по показания на снимка 20 начин.

КОШ ЗА НОВОРОДЕНО

- ВНИМАНИЕ**, за правилната подготовка на коша за новородено дете, след изваждането му от транспортния кашон изпълнете следните действия:
1. Поставете коша на удобна маса и отстранете тапицерията с матрака като използвате ципа. (Снимка Р2)
 2. С едната ръка повдигнете металната рамка от едната страна на коша. (Снимка Р1)
 3. С другата ръка натиснете дъното и задържете металния обтегач.
 4. Притискайки дъното, хванете кайшката на обтегача и го издърпайте към външната част на коша до ограничителите „А“.
 5. Повторете процедурата и с другия обтегач, до пълното разпъване на коша, който трябва да изглежда като на Снимка Р1
 6. Поставете отново тапицерията с матрака и закопчайте ципа. (Снимка Р2)
 7. Кошът за новородено трябва да е обрънат към родителя

Important – CITIȚI CU ATENȚIE ȘI PĂSTRAȚI ACEST DOCUMENT PENTRU CONSULTARE ULTERIOARĂ!

MĂSURI DE SIGURANȚĂ

1. Acest cărucior este potrivit pentru copii cu o greutate de până la 22 kg sau până la vârsta de 4 ani, după cum vine primul!
Coșului de vară: Vârsta 6+ luni
2. Înălțimea copilului condus în cărucior nu trebuie să depășească 104 de cm!
3. Folosiți dispozitivul de parcare, dacă nu țineți căruciorul cu mână !
4. Nu lăsați căruciorul să staționeze în locuri cu suprafață înclinată, chiar dacă are dispozitivul de parcare activat !
5. Dispozitivul de parcare trebuie să fie activat la așezarea sau luarea copilului din cărucior !
6. Coșul de cumpărături poate fi încărcat până la 2 kg!
7. Orice greutate, agățată de mâner pe lateral sau spatele căruciorului afectează stabilitatea lui! Sarcina maximă a sacului accesoriu 1 kg. Nu înmânează pungi suplimentare!
8. Verificați periodic dacă nu sunt părți desprinse ale căruciorului!
Verificați, întrețineți și curățați căruciorul!
9. Căruciorul este proiectat pentru 1 copil!
10. Accesorii care nu sunt aprobate de către producător nu trebuie să fie folosite!
11. Piese de suplimentare de folos nu trebuie să fie decât cele recomandate de către producător/ distribuitor!
12. Asigurați-vă că centura de siguranță este plasată corect!
13. Căruciorul trebuie să fie folosit întotdeauna sub supravegherea unui adult!
14. Nu permiteți copilului să se joace în cărucior sau să se lege singur!
15. Nu permiteți copilului să se ridice din cărucior!
16. Nu permiteți copilului să se ridice pe scaun sau bară!
17. Nu folosiți căruciorul pe suprafețe denivelate, în apropierea unui foc sau a altor locuri periculoase!
18. Nu folosiți căruciorul pe scări normale sau rulante!
19. Plițați căruciorul înainte de a vă urca sau coborî pe scări. Urcarea căruciorului pe scări, trotuare și alte obstacole prin a apăsa pe mâner duce la deformarea lui și nu se află sub incidența termenilor de garanție!

- 20.** Reglarea părții din spate a căruciorului trebuie să se execute doar de către cineva familiarizat cu aceasta parte a instrucțiunilor!
- 21.** Bagajul suplimentar plasat în cărucior poate să ducă la debalansarea căruciorului!
- 22.** Persoana care assemblează căruciorul trebuie să fie familiarizată cu funcțiunile lui!
- 23.** Bara din față nu poate fi utilizată ca mâner de transport.
- 24*.** Scaunul auto COMET / VEGA I-SIZE (accesoriu suplimentar - nu este inclus în set) este compatibil cu căruciorul model "BOSTON" cu adaptoare căruciorului (accesoriu suplimentar - nu este inclus în set)!

AVERTISMENTE !

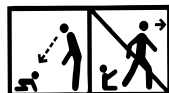

AVERTISMENTE! Nu lăsați niciodată copilul nesupravegheat!

AVERTISMENTE! Asigurați-vă că toate dispozitivele de blocare sunt închise înainte de a utiliza produsul !

AVERTISMENTE! Pentru a evita rănirea copilului, asigurați-vă că acesta este la distanță atunci când pliați și depiați acest produs!

AVERTISMENTE! Nu lăsați copilul să se joace cu acest produs!

AVERTISMENTE! Coșul de vară (scaun) nu este potrivit pentru copii sub vârsta 6 luni!

AVERTISMENTE! Utilizați întotdeauna sistemul de prindere!

AVERTISMENTE! Înainte de utilizare verificați dacă dispozitivele de fixare de la landou, scaunul căruciorului sau scaunul auto sunt cuplate în mod corespunzător !

AVERTISMENTE! Acest produs nu este recomandat a fi utilizat în timp ce alergați sau vă plimbați pe role!

AVERTISMENTE! Nu se adaugă nicio saltea / pernă.

AVERTISMENTE! Aveți grijă să folosiți mereu centura dintre picioare împreună cu cea pentru talie! Pentru a preveni o eventuală rănire ca urmare a unei căderi sau o contuzie a copilului, folosiți mereu centurile pentru umeri!

AVERTISMENTE! Păstrați la distanță de foc!

AVERTISMENTE! Nu lăsați copilul să se joace cu acest produs!

AVERTISMENTE! Pătuțul de nou născut nu mai trebuie folosit odată ce copilul se poate așeza individual, fără ajutorul unei alte persoane, sau a se răsturna și ridica singur pe mâini și picioare. Greutatea maximă a copilului: 9 kg.

AVERTISMENTE! Ilustrațiile de pe pagina de titlu și din cadrul manualului sunt exemple și ar putea diferi de produsul real.

AVERTISMENTE! Nu folosiți coșul de nou născut pentru purtarea unui bebeluș!

AVERTISMENTE! Înainte de prima utilizare a produsului, îndepărtați din acesta toate materialele publicitare, precum și dispozitivele folosite pentru atașarea acestora la produs.

EN 1888 - 2:2018+A1:2022

ÎNTREȚINERE ȘI GRIJĂ

1. Pentru a curăța părțile metalice, ștergeți bine cu un prosop umed și apoi cu unul uscat.
2. Pentru a curăța părțile plastice, folosiți un prosop, apă și un detergent slab.
3. Pentru a curăța părțile textile, folosiți-vă de o soluție de curățat tapițerie.
4. Când căruciorul nu este folosit, niciodată nu lăsați alte obiecte pe el!
5. Întotdeauna uscați și aerisiți căruciorul dacă s-a umezit!
6. În mod periodic curățați axele roților și elementele plastice.
7. Întotdeauna curățați axele roților și elementele plastice după folosirea pe nisip sau alte suprafețe prăfuite!
8. **NU LUBRIFIAȚI** axele roților sau alte părți mobile ale căruciorului! Doar le curățați!
9. În mod periodic verificați dacă nu sunt părți desprinse sau amortizate și dacă sunt, aveți grijă să le înlocuiți cu altele noi!

PĂRȚI

Poză 1

- | | |
|--|----------|
| 1. Construcția metalică a căruciorului | - 1 buc. |
| 2. Roți din spate | - 2 buc. |
| 3. Coș de cumpărături | - 1 buc. |
| 4. Roți din față | - 2 buc. |
| 5. Geantă de accesorii | - 1 buc. |
| 6. Coșului de vară (unitate de scaun) | - 1 buc. |
| 7. Griff | - 1 buc. |
| 8. Cuvertura pentru picioare | - 2 buc. |
| 9. Umbrelă de soare | - 1 buc. |
| 10. Coș pentru nou născuți | - 1 buc. |
| 11. Saltea / covor | - 1 buc. |

EXTINDEREA CĂRUCIORULUI

1. Căruciorul în mod pliat. (Poză 2) **Eliberați mecanismul blocabil.** (Poză 2.1)
2. Ridicați mânerul căruciorului sus și înapoi la care el se va extinde și înclina automat. (Poze 3;4)

INSTALAREA CĂRUCIORULUI

1. Instalați roțile din față prin a le apăsa sus până la încuierea lor. (Poză 5) Pentru a le demonta, apăsați butonul consolei și trageți roata jos (Poză 6)
2. Plasați roțile din spate precum este arătat pe Poză 7. Pentru a le demonta, trageți butonul pe axa din spate și trageți roata (Poză 8)
3. Instalați coșul pe cărucior prin a avea grijă scobiturile să fie plasate și fixate în găurele desemnate în ramă. (Poză 9) După ce se va auzi un clic, puteți să fiți sigur(a) că coșul este fixat. Pentru a demonta în mod simultan, apăsați butoanele de pe ambele părți ale coșului și trageți sus. (Poză 10)
4. Instalați arcul pentru copil (Poză 12) Pentru a elibera arcul, apăsați butoanele de pe ambele părți și trageți. (Poză 13)
5. Montarea capotinei: Fixați agrafele pentru îmbinarea capotinei la construcția metalică (poza 14 A) Îndepărtarea capotinei: Trageți agrafele capotinei din construcția metalică pentru eliberarea acestora. (poza 14 B)

EXPLOATAȚIE

1. Pentru a poziționa căruciorul pe loc, folosiți frânele pe roțile din spate prin a apăsa pedelul de frână aflându-se pe axa din spate. (Poză 7A) Pentru a elibera frâna, ridicați pedelul de frână cu piciorul. (Poză 7B) **Avertisment ! Frana nu garantează o retenție optimă pe pante abrupte! Prin urmare, nu lasați niciodată caruciorul pe suprafețe înclinate, cu copilul așezat sau culcat în carucior!**
- AVERTIZARE !** Frâna căruciorului folosit de dvs. este un fel de dispozitiv de parcare. La acționarea frânei, țineți cont de faptul că căruciorului nu trebuie să fie în mișcare. Apăsați cu atenție pedala frânei, împingând simultan căruciorul față-spate pentru a sincroniza funcționarea dispozitivului de frânare și pentru acționarea mai sigură a mecanismului de frânare
2. Puteți să reglați mânerul prin a apăsa simultan ambele butoane pe lângă mecanism și a le învârti sus sau jos. (Poză 16)
3. La deplasarea căruciorului pe suprafețe aspre și ilegale, ați putea folosi opțiunea de deplasare pe linie dreaptă, prin apăsarea butonului de blocare a roților din față. Imagine 6A Pentru a elibera roțile din față, ridicați butonul de blocare. (Imagine 6 B)
4. Pentru a schimba (da jos) poziția umbrelei, luați-o de pe partea sa superioară și trageți jos până la poziția dorită. (Poză 14C)
- ATENȚIE!** Nerespectarea acestei instrucțiuni duce la dauna fixatoarelor și nu se încadrează în termenii garanției!
5. În timp ce folosiți scaunul de vară, este **obligatoriu** să puneți centurile de siguranță pe copil!
6. Adunați centurile de siguranță pentru talie și umeri și lăsați-le în agrafa centrală. (Poze 11A) Pentru a deschia centurile, apăsați butonul de agrafa centrală. (Poză 11C)
7. Reglarea suportului pentru picioare – Pentru schimbarea poziției suportului pentru picioare, apăsați simultan butoanele. Figura 15 **ATENȚIE!** Nerespectarea acestei instrucțiuni duce la dauna fixatoarelor și nu se încadrează în termenii garanției!
8. Reglarea spatarului (Poză 17)

PLIEREA CĂRUCIORULUI

1. Activați frânele căruciorului.
2. Pliati umbrela la maxim.
3. Învingați mânerul în poziția de sus (Poză 16)
4. Plierea caruciorului pentru transportare se face prin extragerea mecanismelor aflate pe ambele parti ale manerului și deplasați mânerul în față. Figura 19 După ce pliați căruciorul, puneți mecanismul fixant contra extindere de sine. (Poză 2,1)
5. Căruciorul pliat corect trebuie să arate precum se vede pe poză 20.

COS PENTRU NOU NASCUTI

Avertisment, pentru pregătirea corespunzătoare a cosului pentru nou nascuti, dupa scoaterea acestuia din cutia de transport urmati urmatoorii pasi:

1. Puneți coșul pe o masă confortabilă și îndepărtați garnitura pentru saltele folosind un fermoar. (Poză P2)
2. Cu o mână ridicați cadrul de metal de la una din partile cosului. (Poză P1)
3. Cu cealaltă mână apăsați fundul și mentineți dispozitivul de tensionare de metal.
4. Apasand fundul, prindeți cureaua de tensionare și trageți către partea exterioară a cosului până la limitatoarele "A".
5. Repetați procedura și cu cealaltă centura de tensionare, până la plina depliere a cosului, care trebuie să arate la fel ca și în Poză P1.
6. Amplasati din nou husa din material textil și salteaua la locul lor. (Poză P2)
7. Coșul nou-născutului trebuie să fie orientat cu părintele

**Unic importator in Romania DIDIS INTERNATIONAL Strada Sfântul Pantelimon nr. 1
Oras Pantelimon Judetul Ilfov Phone: +40 21 211 65 60 Fax: +40 21 210 65 62
E-mail: office@didis.ro**

WAŻNE - PRZECZYTAJ UWAŻNIE I ZACHOWAJ NA PRZYSZŁOŚĆ !

WYMAGANIA BEZPIECZEŃSTWA

1. Ten wózek jest odpowiedni dla dzieci o wadze do 22 kg lub do 4 lat, w zależności od tego, które zdarzenie nastąpi wcześniej! Kosz letni: wiek 6+ m.
2. Wysokość dziecka w wózku nie powinna przekraczać 104 cm!
3. Skorzystaj z urządzenia do parkowania, jeśli nie trzymasz wózka ręką!
4. Nie zostawiaj wózka na pochyłościach, nawet przy włączonym urządzeniu postojowym!
5. Podczas wkładania lub wyjmowania dziecka z wózka należy aktywować urządzenie parkowania!
6. Maksymalne obciążenie koszyka na zakupy to 2 kg!
7. Każde obciążenie przyłączone do rączki i / lub oparcia i / lub z boku wózka wpływa na stabilność wózka! Maksymalne obciążenie torby z akcesoriami 1 kg. Nie wieszaj dodatkowych toreb ani paczek!
8. Okresowo sprawdzaj, czy w wózku nie ma luźnych części! Regularnie sprawdzaj, konserwuj i czyść wózek!
9. Wózek przeznaczony jest dla 1 dziecka!
10. Nie wolno używać akcesoriów niezatwierdzonych przez producenta!
11. Należy używać tylko części zamiennych dostarczonych lub zalecanych przez producenta / dystrybutora!
12. Upewnij się, że pas bezpieczeństwa jest prawidłowo zapięty!
13. Wózek zawsze należy używać pod nadzorem osoby dorosłej!
14. Nie pozwalaj dziecku bawić się w wózku ani z niego się wychylać!
15. Nie pozwalaj dziecku stać w wózku!
16. Nie pozwalaj dziecku stawać na siedzisku lub stopniu!
17. Nie używaj wózka na nierównych powierzchniach, w pobliżu ognia lub innych niebezpiecznych miejsc!
18. Nie używaj wózka na schodach i schodach ruchomych!
19. Złóż wózek przed wejściem lub zejściem po schodach. Wchodzenie z dzieckiem po schodach, chodnikach i innych przeszkodach z dzieckiem poprzez naciśnięcie rączki prowadzi do jego odkształcenia i nie podlega serwisowi gwarancyjnemu!
20. Oparcie może być regulowane tylko przez osobę zaznajomioną z zasadami tej operacji w instrukcji!
21. Dodatkowy bagaż umieszczony w wózku może doprowadzić do jego niestabilności!
22. Osoba montująca wózek musi znać jego funkcje!
23. Pałęk nie może służyć jako uchwyt do przenoszenia!
- 24*. Krzeselko do samochodu COMET/ VEGA I-SIZE (dodatkowo - nie jest włączony do комплекtu) jest dopasowane do wózka modelu "BOSTON" z adaptery (dodatkowo - nie jest włączony do комплекtu)!

OSTRZEŻENIE!

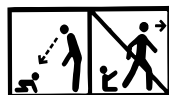

OSTRZEŻENIE! Nigdy nie zostawiaj dziecka bez opieki!

OSTRZEŻENIE! Upewnij się, że wszystkie urządzenia blokujące są aktywowane przed użyciem!

OSTRZEŻENIE! Aby uniknąć kontuzji,

upewnij się, że dziecko jest w bezpiecznej

odległości przed rozłożeniem lub złożeniem tego produktu!

OSTRZEŻENIE! Nie pozwól dziecku bawić się tym produktem!

OSTRZEŻENIE! Siedzisko (koszyk letni) nie jest przeznaczone dla dzieci poniżej 6 miesiąca życia!

OSTRZEŻENIE! Zawsze używaj systemu do zatrzymania!

OSTRZEŻENIE! Przed użyciem sprawdź, czy mocowania wózka, siedziska lub fotelika samochodowego są prawidłowo uruchomione!

OSTRZEŻENIE! Ten produkt nie nadaje się do biegania ani ślizgania!

OSTRZEŻENIE! Nie dodawaj dodatkowego materaca / podkładki.

OSTRZEŻENIE! Zawsze używaj pasa między nóżkami w połączeniu z pasem biodrowym! Aby zapobiec upadkowi lub poślizgnięciu się dziecka, zawsze używaj pasów naramiennych!

OSTRZEŻENIE! Trzymać zdala od ognia!

OSTRZEŻENIE! Kosz dla noworodka jest przeznaczony do użytku od urodzenia dziecka!

OSTRZEŻENIE! Kosz dla noworodka nie należy używać, gdy dziecko może samodzielnie usiąść, obrócić się i może samodzielnie podnosić się na rękach i kolanach. Maksymalna waga dziecka: 9 kg.

OSTRZEŻENIE! Zdjęcia na stronie tytułowej i wewnątrz instrukcji są przykładowe i mogą różnić się od rzeczywistego produktu.

OSTRZEŻENIE! Nie używaj gondoli noworodka jako nosidełka!

OSTRZEŻENIE! Przed pierwszym użyciem produktu należy usunąć z niego wszelkie materiały reklamowe, a także użyte przyrządy służące do mocowania ich do produktu.

EN 1888 - 2:2018+A1:2022

PIELĘGNACJA I KONSERWACJA

1. Aby wyczyścić metalowe części, wytrzyj wilgotną szmatką i dobrze osusz suchą szmatką.
2. Do czyszczenia plastikowych części użyj ręcznika, wody i łagodnego detergentu.
3. Do czyszczenia części tekstylnych użyj środka do czyszczenia tapicerki.
4. Podczas przechowywania wózka nigdy nie stawiaj na nim innych przedmiotów!
5. Zawsze osusz i przewietrz wózek, jeśli się namoczył!
6. Okresowo czyść osie kół i elementy plastikowe.
7. Zawsze czyść osie kół i elementy plastikowe po użytkowaniu wózka na piasku lub innych zakurzonych powierzchniach!
8. **NIE WOLNO SMAROWAĆ** osi kół ani innych ruchomych części wózka! Po prostu je wyczyść!
9. Okresowo sprawdzaj, czy nie ma luźnych lub uszkodzonych części i, jeśli występują, natychmiast je wymień na nowe!

CZĘŚCI

Zdjęcie 1

- | | |
|-------------------------------|----------|
| 1. Metalowa konstrukcja wózka | - 1 szt. |
| 2. Koła tylne | - 2 szt. |
| 3. Koszyk na zakupy | - 1 szt. |
| 4. Koła przednie | - 2 szt. |
| 5. Torba na akcesoria | - 1 szt. |
| 6. Kosz letni (siedzisko) | - 1 szt. |
| 7. Pałak | - 1 szt. |
| 8. Okrycie na nóżki | - 2 szt. |
| 9. Daszek | - 1 szt. |
| 10. Kosz dla noworodka | - 1 szt. |
| 11. Materac | - 1 szt. |

ROZKŁADANIE WÓZKA

1. Widok składany wózek. (Zdjęcie 2) Zwolnij mechanizm blokujący. Zdjęcie 2.1
2. Podnieś rączkę wózka do góry i do tyłu, wtedy wózek rozłoży się i zablokuje automatycznie. (Zdjęcia 3; 4)

INSTALACJA WÓZKA

1. Zamontuj przednie koła, popychając je do góry, aż się zablokują. (Zdjęcie 5) Sprawdź, czy są prawidłowo zablokowane. Aby rozmontować, naciśnij przycisk na konsoli i pociągnij koło w dół. (Zdjęcie 6)
2. Zamontuj tylne koła, jak pokazano na Zdjęciu 7. Aby zdemontować, pociągnij przycisk tylnej osi i pociągnij koło. (Zdjęcie 8)
3. Zamontuj kosz na wózek, upewniając się, że klipsy są umieszczone i zamocowane w otworach przewidzianych do tego w ramie. (Zdjęcie 9) Kliknięcie oznacza, że kosz jest zablokowany. Aby zdemontować, naciśnij jednocześnie przyciski po obu stronach kosza i pociągnij do góry. (Zdjęcie 10)
4. Zamontuj pałąk dla dziecka. (Zdjęcie 12) Aby zdjąć pałąk, naciśnij przyciski po obu jego stronach i pociągnij. (Zdjęcie 13)
5. Montaż daszka: Zamocuj wsporniki mocujące daszek do metalowej konstrukcji (Zdjęcie 14 A) Zdejmowanie daszka: Ściągnij wsporniki daszka z metalowej konstrukcji, aby je zwolnić. (Zdjęcie 14 B)

EKSPLOATACJA

1. Użyj hamulców tylnych kół, aby zablokować wózek w miejscu, naciskając pedał hamulca na tylnej osi. (Zdjęcie 7A) Aby zwolnić hamulec, podnieś pedał hamulca stopą. (Zdjęcie 7B)
- OSTRZEŻENIE! Hamulec nie gwarantuje optymalne zatrzymanie na pochyłych powierzchniach! Dlatego nie wolno nigdy pozostawiać wózek na powierzchni pochyłej z dzieckiem, które siedzi lub leży w wózku!**
- OSTRZEŻENIE!** Hamulec wózka, którego używasz, jest rodzajem urządzenia parkującego. Aby zaciągnąć hamulec, należy pamiętać, że wózek nie musi się poruszać. Delikatnie wciśnij pedał hamulcowy, jednocześnie delikatnie popychając wózek do przodu i do tyłu, aby zsynchronizować działanie urządzenia hamulcowego i pewniejszemu uruchomieniu mechanizmu hamulcowego.
2. Możesz wyregulować rączkę naciskając jednocześnie oba przyciski z boku mechanizmu i obracając ją w górę lub w dół. (Zdjęcie 16)
 3. Podczas przesuwania wózka po powierzchniach chropowatych i nierównych, możesz skorzystać z opcji jazdy w linii prostej, naciskając przycisk blokady przednich kół. Zdjęcie 6A Aby zwolnić przednie koła, unieś przycisk blokady. (Zdjęcie 6B)
 4. Aby zmienić (zdjąć) pozycję daszka, należy chwycić górną jego część i pociągnąć ją w dół do żądanej pozycji. (Zdjęcie 14C)
- UWAGA!** Nieprzestrzeganie tej instrukcji spowoduje uszkodzenie zaczepów i nie podlega naprawie gwarancyjnej!
5. Korzystając z letniego fotelika MUSISZ zapiąć dziecku pasy bezpieczeństwa!
 6. Zapnij pasy barkowe i brzuszne i umieść je w centralnej klamrze blokującej. (Zdjęcia 11B) Wyreguluj długość pasów bezpieczeństwa, pociągając za klamry. (Zdjęcie 11B) Aby odpiąć pasy, naciśnij przycisk centralnej klamry. (Zdjęcie 11C)
 7. Regulacja stopnia - Aby zmienić pozycję stopnia, należy jednocześnie nacisnąć przyciski. Zdjęcie 15 **UWAGA!** Nieprzestrzeganie tej instrukcji spowoduje uszkodzenie zaczepów i nie podlega naprawie gwarancyjnej!
 8. Regulacja oparcia - wciśnij przyciski i ustawić żądaną pozycję. (Zdjęcie 17)

SKŁADANIE WÓZKA

1. Włącz hamulce wózka.
2. Złóż daszek tak bardzo, jak to możliwe.
3. Obróć uchwyt do góry (Zdjęcie 16)
4. Składanie wózka do transportowania odbywa się poprzez wyciągnięcie mechanizmów znajdujących się po obu stronach rączki oraz naciśnięcie i przesunięcie rączki do przodu. Zdjęcie 19 Po złożeniu zamontować blokadę zapobiegającą rozłożeniu. (Zdjęcie 2,1)
5. Prawidłowo złożony wózek powinien wyglądać jak na zdjęciu 20.

KOSZ DLA NOWORODKA

UWAGA, w celu prawidłowego przygotowania kosza dla noworodka, po wyjęciu go z pudła transportowego należy wykonać następujące czynności:

1. Ustaw kosz na wygodnym stole i zdejmij tapicerkę z materacem za pomocą zamka błyskawicznego. (Zdjęcie P2)
2. Jedną ręką unieś metalową ramkę po jednej stronie kosza. (Zdjęcie P1)
3. Drugą ręką nacisnąć spód i przytrzymać metalowy napinacz.
4. Dociskając dno, chwyc pasek napinacza i pociągnij go na zewnątrz kosza obok ograniczników „A”.
5. Powtórz procedurę z drugim napinaczem, aż do całkowitego wysunięcia kosza, powinno wyglądać jak na Zdjęciu P1
6. Umieścić z powrotem tapicerkę z materacem i zapnij zamek błyskawiczny. (Zdjęcie P2)
7. Kosz dla noworodka powinien być skierowany w stronę rodzica

ATTENTION ! LISEZ ATTENTIVEMENT ET GRADEZ POUR RÉFÉRENCES FUTURES

EXIGENCES DE SÉCURITÉ

1. Cette poussette est conçue pour des enfants de poids jusqu'à 22 kg ou jusqu'à 4 ans, selon l'événement qui se produit en premier ! Landau d'été : 6+mois.
2. La taille de l'enfant dans la poussette ne doit pas dépasser 104 cm !
3. Utilisez le dispositif de stationnement si vous ne tenez pas la poussette avec votre main !
4. Ne laissez pas la poussette sur des endroits en pente, même avec le dispositif de stationnement activé !
5. Le dispositif de stationnement doit être activé lors du placement ou du retrait de l'enfant de la poussette !
6. Le panier de courses a une capacité de charge maximale de 2 kg !
7. Toute charge attachée à la poignée et / ou à l'arrière du dossier et / ou sur le côté de la poussette affecte la stabilité de la poussette ! Charge maximale du sac d'accessoires 1 kg. N'accrochez pas de sacs ou de paquets supplémentaires !
8. Vérifiez régulièrement les pièces détachées de la poussette ! Inspectez, entretenez et nettoyez la poussette régulièrement !
9. La poussette est conçue pour 1 enfant !
10. Les accessoires non approuvés par le fabricant ne doivent pas être utilisés !
11. Des pièces de rechange uniquement fournies ou recommandées par le fabricant / distributeur doivent être utilisées !
12. Assurez-vous que la ceinture de sécurité est mise de manière correcte !
13. La poussette doit toujours être utilisée sous la surveillance d'un adulte !
14. Ne permettez pas à l'enfant jouer dans la poussette ou d'en pendre !
15. Ne laissez pas l'enfant se tenir debout dans la poussette !
16. Ne laissez pas l'enfant se tenir debout sur le siège ou sur les repose-pieds !
17. N'utilisez pas la poussette sur des surfaces inégales, près d'un feu ou dans d'autres endroits dangereux !
18. N'utilisez pas la poussette sur escaliers ou escaliers mécaniques !
19. Pliez la poussette avant de monter ou de descendre les escaliers. Monter la poussette sur les escaliers, trottoirs et autres obstacles avec l'enfant en appuyant sur la poignée peut causer sa déformation et n'est pas soumis au service de garantie !
20. L'appui-dos ne doit être réglé que par une personne familiarisée avec les règles de cette opération dans les instructions !
21. Le bagage supplémentaire placé dans la poussette peut provoquer son instabilité !
22. La personne engagée de l'assemblage de la poussette doit connaître ses fonctions !
23. La griffe ne peut pas être utilisée comme poignée servant à la porter !
- 24*. Le siège auto COMET / VEGA I-SIZE (accessoire optionnel - non inclus dans le kit) est compatible avec le modèle de poussette "BOSTON" avec adaptateurs (accessoire optionnel - non inclus dans le kit) !

AVERTISSEMENT

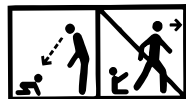

AVERTISSEMENT ! Ne jamais laissez l'enfant sans surveillance !

AVERTISSEMENT ! Avant utilisation, assurez-vous que tous les mécanismes de verrouillage sont activés !

AVERTISSEMENT ! Pour éviter des blessures, assurez-vous que l'enfant est à ne distance sûre avant de plier ou déplier le produit !

AVERTISSEMENT ! Ne laissez jamais l'enfant jouer avec le produit !

AVERTISSEMENT ! le siège (le landau d'été) n'est pas conçu pour des enfants de moins de 6 mois.

AVERTISSEMENT ! Utilisez toujours le système de retenue !

AVERTISSEMENT ! Avant utilisation, vérifiez que les systèmes de fixation de la poussette, du siège ou du siège auto sont correctement activés !

AVERTISSEMENT ! Ce produit n'est pas adapté à la course à pied ou au patinage !

AVERTISSEMENT ! N'ajoutez pas de matelas ou taquet supplémentaires !

AVERTISSEMENT ! Utilisez toujours la ceinture entre les jambes en combinaison avec la ceinture ventrale ! Pour empêcher l'enfant de tomber ou de glisser, utilisez toujours les ceintures aux épaules !

AVERTISSEMENT ! Tenir loin du feu !

AVERTISSEMENT ! Le couffin est conçu pour être utilisé dès la naissance du bébé !

AVERTISSEMENT ! Le couffin du nouveau-né ne doit plus être utilisé lorsque l'enfant est capable de s'asseoir sans aide, de tourner et de s'agenouiller ou s'appuyer sur ses mains de manière indépendante. Poids maximal de l'enfant : 9 kgs.

AVERTISSEMENT ! Les images sur la page principale et dans les instructions sont illustratives et peuvent différer du produit réel.

AVERTISSEMENT ! N'utilisez pas la nacelle pour nouveau-né comme un panier porte-bébé !

AVERTISSEMENT ! Avant la première utilisation du produit, retirez-en tous les matériaux publicitaires, ainsi que les dispositifs servant à les fixer au produit.

EN 1888 - 2:2018+A1:2022

SOINS ET MAINTENANCE

1. Pour nettoyer les pièces métalliques, essuyez avec un chiffon humide et séchez bien avec un chiffon sec.
2. Pour nettoyer les pièces en plastique, utilisez une serviette, de l'eau et un détergent doux.
3. Pour nettoyer les textiles, utilisez un nettoyeur pour tissus d'ameublement.
4. Lorsque la poussette est en stockage, ne placez jamais d'autres objets dessus !
5. Séchez et aérez toujours la poussette si elle est mouillée !
6. Nettoyez régulièrement les axes de roues et les éléments en plastique.
7. Nettoyez toujours les axes de roues et les éléments en plastique après avoir utilisé la poussette sur du sable ou d'autres surfaces poussiéreuses !
8. NE lubrifiez PAS les axes des roues ou les autres pièces mobiles de la poussette ! Nettoyez-les !
9. Contrôlez périodiquement la présence de pièces desserrées ou endommagées et, le cas échéant, remplacez-les immédiatement par des neuves !

PARTIES

Photo 1

- | | |
|--|-------------|
| 1. Construction métallique de la poussette | - 1 pièce. |
| 2. Roues arrières | - 2 pièces. |
| 3. Panier de courses | - 1 pièce. |
| 4. Roues avant | - 2 pièces. |
| 5. Sac d'accessoires | - 1 pièce |
| 6. Couffin d'été (Siège) | - 1 pièce |
| 7. Griffes | - 1 pièce |
| 8. Couverture des pieds | - 2 pièces |
| 9. Pare-soleil | - 1 pièce |
| 10. Couffin du nouveau-né | - 1 pièce |
| 11. Matelas | - 1 pièce |

COMMENT DÉPLIER LA POUSSETTE

1. Etat plié de la poussette. (Photo 2) Libérez le mécanisme de verrouillage. (Photo 2.1)
2. Soulevez la poignée de la poussette vers le haut et en arrière, qui se dépie et se verrouille automatiquement. (Photo 3;4)

MONTAGE DE LA POUSSETTE

1. Montez les roues avant en les poussant vers le haut jusqu'à ce qu'elles soient fixées. (Photo 5) Veuillez contrôler si elles sont correctement verrouillées. Pour les démonter, veuillez appuyer sur le bouton de la console et tirez la roue vers le bas. (Photo 6)
2. Montez les roues arrière comme démontré sur la Photo 7. Pour les démonter tirez le bouton sur l'axe arrière et retirez la roue. (Photo 8)
3. Montez le couffin de la poussette en faisant attention à ce que les pinceaux soient positionnés et fixes dans les trous préconçus du cadre. (Photo 9) Le clic signifie que le couffin est fixé. Pour le démonter, appuyez simultanément sur les boutons des deux côtés du couffin et tirez vers le haut. (Photo 10)
4. Montage de la griffe d'enfant. (Photo 12) Pour démonter la griffe, appuyez sur les boutons des boutons se situant sur ses deux côtés et tirez. (Photo 13)
5. Montage du pare-soleil : Fixez les pinces de fixation au cadre métallique (Photo 14 A) Démontage du pare-soleil : Retirez les pinces du pare-soleil du cadre métallique afin de le relâcher. (Photo 14 B)

EXPLOITATION

1. Pour stationner la poussette utilisez les freins sur les roues arrière en appuyant sur la pédale de freinage, se situant sur l'axe arrière. (Photo 7A) Pour relâcher le frein, veuillez soulever la pédale de freinage en utilisant votre pied. (Photo 7B)
AVERTISSEMENT! Le frein ne garantit pas une rétention optimale sur des pentes raides! Ne laissez donc jamais la poussette sur une surface inclinée avec un enfant assis ou couché dans la poussette!
AVERTISSEMENT! Le frein de la poussette utilisé par vous est un type de dispositif de stationnement. Afin de pouvoir activer le frein, veuillez prendre en considération que la poussette ne doit pas être en déplacement. Appuyez doucement sur la pédale de frein tout en poussant doucement la poussette d'avant en arrière pour synchroniser le fonctionnement du dispositif de freinage et activer le mécanisme de freinage de manière plus sûre.
2. Vous pouvez régler la longueur en appuyant simultanément sur les deux boutons sur les côtés du mécanisme et en les tournant vers le haut ou vers le bas. (Photo 16)
3. Lorsque vous déplacez la poussette sur des surfaces rugueuses et inégales, vous pouvez utiliser l'option d'alignement droit en appuyant sur le bouton de fixation de la roue avant. Photo 6A Pour libérer les roues avant, soulevez le bouton de fixation. (Photo 6B)
4. Pour changer (baisser) la position du pare-soleil, saisissez la partie supérieure et tirez-la vers le bas jusqu'à la position souhaitée. (Photo 14C)
ATTENTION! Le non-respect de cette instruction entraîne des dommages des fixateurs et n'est pas soumis à une réparation dans la limite de la garantie !
5. Lorsque vous utilisez le siège d'été, mettez **OBLIGATOIREMENT** les ceintures de sécurité à l'enfant!
6. Attachez les ceintures d'épaule et d'abdomen et placez-les dans la boucle de verrouillage central. (Photos 11B) Ajustez la longueur des ceintures de sécurité en tirant sur les boucles. (Photo 11B) Pour déverrouiller les ceintures, appuyez sur le bouton de la boucle centrale. (Photo 11C)
7. Réglage du repose-pied - Pour modifier la position du repose-pied, appuyez simultanément sur les boutons. Photo 15
ATTENTION! Le non-respect de cette instruction entraîne des dommages des fixateurs et n'est pas soumis à une réparation dans la limite de la garantie !
8. Réglage du dossier – appuyez sur les boutons et ajustez la position désirée. (Photo 17)

COMMENT PLIER LA POUSSETTE

1. Activer les freins de la poussette.
2. Pliez le pare-soleil autant que possible.
3. Tournez la poignée dans la position vers le haut (Photo 16)
4. Le pliage de la poussette afin de la transporter est réalisé en tirant les mécanismes se situant des deux côtés de la poignée, après appuyez sur la poignée vers le bas et déplacez la poignée vers l'avant. Photo 19 Après l'avoir pliée veuillez monter le mécanisme de fixation empêchant le dépliage indésiré. (Photo 2,1)
5. La poussette pliée de manière correcte doit ressembler à celle sur photo 20.

COUFFIN DE NOUVEAU

NÉ, pour préparer le couffin pour le nouveau-né de manière correcte, après l'avoir sorti de l'emballage de transport, veuillez effectuer les actions suivantes :

1. Placez le couffin sur une table convenable et relevez le rembourrage avec le matelas en utilisant la fermeture éclair. (Photo P2)
2. Avec une de vos mains soulevez le cadre métallique d'un côté du couffin. (Photo P1)
3. Avec l'autre main, appuyez sur le fond et maintenez le tendeur métallique.
4. En appuyant sur le fond, saisissez la sangle du tendeur et tirez-la vers l'extérieur du couffin jusqu'aux butées « A ».
5. Répétez la procédure avec l'autre tendeur, jusqu'à ce que le couffin soit complètement déployé, comme démontré à la Photo P1
6. Remettez le rembourrage sur le matelas et fermez la fermeture éclair. (Photo P2)
7. La couffin du nouveau-né doit être positionné face aux parents

IMPORTANTE – LEGGERE ATTENTAMENTE E CONSERVARE PER FUTURO RIFERIMENTO !

ESIGENZE DI SICUREZZA

1. Questo passeggino è adatto ai bambini fino a 22 kg o fino all'età di 4 anni, a seconda dell'evento che si verifica per primo!

Cestino estivo: Età 6+ m

2. La taglia del bambino non deve superare 104 centimetri!

3. Utilizzare il dispositivo frenante se il passeggino non è controllato con la mano!

4. Non lasciare il passeggino in zone in pendenza, anche con un il dispositivo frenante abilitato!

5. Il dispositivo frenante deve essere abilitato quando il bambino viene posizionato o preso dal passeggino!

6. Il cesto a bagagli sopporta un carico massimo di 2 kg!

7. Ogni carico fissato al pugno e/o allo schienale della sede e/o sul lato del passeggino, affetta la sua stabilità! Carico massimo della borsa degli accessori 1 kg. Non consegnare borse aggiuntive!

8. Verificate periodicamente per parti svitate sul passeggino! Esamine regolarmente, intrattenete e pulite il passeggino!

9. Il passeggino è concepito per un solo bambino!

10. Gli accessori che non sono convalidati dal fabbricante non devono essere utilizzati!

11. Utilizzate unicamente dei pezzi di ricambio forniti o raccomandati dal fabbricante o dal distributore!

12. Assicuratevi che la cintura di sicurezza è legata correttamente!

13. Il passeggino deve sempre essere utilizzato sotto la supervisione di un adulto!

14. Non lasciare il bambino giocare nel passeggino o appendersi!

15. Non lasciare il bambino tenersi in piedi nel passeggino!

16. Non lasciare il bambino tenersi in piedi sulla sede o sul poggiapiedi!

17. Non utilizzare il passeggino su delle superfici instabili, vicino ad un fuoco o altri luoghi pericolosi!

18. Non utilizzare il passeggino nelle scale e nelle scale mobili!

19. Piegate il passeggino prima di salire o scendere dalle scale. Salire dei marciapiedi ed altri ostacoli col bambino nel passeggino, appoggiando sul pugno, conduce alla deformazione del passeggino e questo non è coperto dalla garanzia!

- 20.** La regolazione dello schienale deve essere effettuata unicamente da una persona che conosce le istruzioni!
- 21.** Un bagaglio supplementare posato nel passeggino può condurre alla sua instabilità!
- 22.** La persona che monta il passeggino deve conoscere le sue caratteristiche!
- 23.** La barra anteriore non può essere utilizzata come maniglia per il trasporto.
- 24*.** La sede automobile COMET / VEGA I-SIZE (accessorio opzionale - non incluso nel kit!) è compatibile col modello di passeggino “**BOSTON**” insieme a adattatori (accessorio opzionale - non incluso nel kit)!

ATTENZIONE

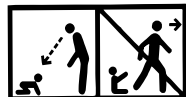

ATTENZIONE! Non lasciare mai il bambino incustodito!

ATTENZIONE! Prima dell' uso assicurarsi che tutti i meccanismi di bloccaggio siano correttamente agganciati!

ATTENZIONE! Per evitare lesioni o ferimenti assicurarsi che il bambino sia a debita distanza durante le operazioni di apertura e chiusura del prodotto !

ATTENZIONE! Non lasciare che il bambino giochi con questo prodotto !

ATTENZIONE! Il seggiolino (cestino estivo) non è adatto a bambini di età inferiore a 6 mesi!

ATTENZIONE! Utilizzare sempre il sistema di ritenuta!

ATTENZIONE! Prima dell' uso controllare che i meccanismi di aggancio della seduta, della navicella o del seggiolino auto siano correttamente agganciati !

ATTENZIONE! Questo prodotto non è adatto per correre o pattinare !

ATTENZIONE! Nessun materasso / cuscino aggiuntivo deve essere aggiunto.

ATTENZIONE! Utilizzate sempre la cinghia di cavallo in combinazione con la cintura! Per evitare le ferite causate dalla caduta o lo scivolamento del bambino, utilizzate sempre le bretelle!

ATTENZIONE! Tenere lontano dal fuoco!

ATTENZIONE! Questo cesto neonato è progettato per essere utilizzato dalla nascita del bambino!

ATTENZIONE! La navicella per neonati non deve essere utilizzata poiché il bambino può sedersi senza assistenza, volgersi e può sollevarsi in modo autonomo sulle sue mani e ginocchia. Peso massimo del bambino: Kg. 9

ATTENZIONE! Le immagini riportate sulla copertina e all'interno delle istruzioni sono inserite a scopo illustrativo e possono differire dal prodotto reale.

ATTENZIONE! Non utilizzare la navicella per neonati come cestino portabebè!

ATTENZIONE! Prima di utilizzare il prodotto per la prima volta, rimuovere tutto il materiale pubblicitario dal prodotto, nonché gli attacchi utilizzati per fissarlo al prodotto.

EN 1888-2:2018+A1:2022

CURE E COLLOQUIO

1. Per pulire le parti metalliche, asciugate con uno straccio umido e poi asciugate con uno straccio secco.
2. Per pulire le parti in plastica, utilizzate uno straccio, dell'acqua ed un detergente dolce.
3. Per pulire le parti in tessuto, utilizzate un prodotto di pulizia di tessuto.
4. Quando il passeggino non è utilizzato, non ponete sopra degli oggetti!
5. Sempre asciugare ed arieggiare il passeggino se è immerso!
6. Pulire periodicamente gli assi delle ruote e le parti in plastica.
7. Pulite sempre gli assi delle ruote e le parti in plastica dopo avere utilizzato il passeggino nella sabbia o in altre superfici polverose!
8. **Non lubrificare** la ruota o le altre parti mobili del passeggino! Giusto pulirli!
9. Verificate regolarmente per le parti staccate o danneggiate o/ed all'occorrenza, sostituirle immediatamente!

Photo 1

PARTI COMPONENTI

1. Telaio metallico	- n. 1	8. Copertina piedi	- n. 2
2. Ruote posteriori	- n. 2	9. Cappotta	- n. 1
3. Sacco di deposito	- n. 1	10. Carrozzina per il neonato	- n.1
4. Ruote anteriori	- n. 2	11. Materasso/supporto	- n. 1
5. Borsa per accessori	- n. 1		
6. Cestino estivo (unità sedile)	- n. 1		
7. Griff	- n. 1		

APERTURA DEL PASSEGGINO

1. Aspetto piegato del passeggino. (Foto 2), **Sbloccate il meccanismo di bloccaggio.** (Foto 2.1)
2. Sollevate il pugno del passeggino in all'indietro poi in sù, il passeggino si apre e si chiude automaticamente. (Foto 3;4)

MONTAGGIO DEL PASSEGGINO

1. Installate le ruote anteriori, appoggiando in altezza per chiuderli. (Foto 5). Verificate se sono ben chiuse. Per smontare, appoggiate sulla consola e tirate verso il basso la ruota. (Foto 6) **Attenzione! Il freno non garantisce una ritenzione ottimale su delle pendenze rigide! Non lasciate dunque mai il passeggino su una superficie inclinata con il bambino seduto o disteso nel passeggino!**
- AVVERTENZA!** Il freno del passeggino da Voi utilizzato costituisce un dispositivo di parcheggio. Per azionare il freno, tenere presente che il passeggino non debba essere in moto. Premere attentamente il pedalino di frenata, spingendo nel frattempo leggermente il passeggino in avanti e indietro per sincronizzare il funzionamento del dispositivo di frenata e per l'azionamento più sicuro del meccanismo di frenata.
2. Ponete le ruote posteriori, come indicato sulla foto 7. Per smontare, tirare sul bottone dell'asse posteriore e tirate la ruota. (Foto 8)
3. Installate la carrozzina del passeggino, assicurandovi che i clip sono ben posizionati e fissati nei buchi designati sul telaio. (Foto 9). Il click significa che la carrozzina è fissata. Per smontare, premete simultaneamente i bottoni sui lati della carrozzina e tirate verso l'alto. (Foto 10)
4. Montate l'arcata di giocattoli per passeggino. (Foto 12). Per ritirare l'arcata, premete i bottoni localizzati sui due lati e tirate. (Foto 13)
5. Montaggio del parasole: Fissare le staffe di fissaggio del parasole alla struttura metallica (Foto 14 A) Rimozione del parasole: Estrarre le staffe dalla struttura metallica per liberarle. (Foto 14 B)

FUNZIONAMENTO

1. Per fermare il passeggino, utilizzate i freni sulle ruote posteriori, appoggiate sul pedale di freno, situato sull'asse posteriore. (Foto 7A). Per allentare il freno, alzate il pedale del freno. (Foto 7B)
2. Potete regolare il manubrio, appoggiando simultaneamente sul bottone dei due lati del meccanismo e fare ruotarlo verso l'alto o verso il basso. (Foto 16).
3. Mentre manovrare il passeggino su superfici ruvide e irregolari, è possibile utilizzare l'opzione di moto in linea retta premendo il pulsante di bloccaggio delle ruote anteriori. Foto 6 A
- Per sbloccare le ruote anteriori, sollevare il pulsante di bloccaggio. (Foto 6 B)
4. Per un cambiamento - abbassare o rialzare la posizione del cofano, prendere la sua parte superiore e tirare verso il basso fino alla posizione desiderata. (Foto 14C)
- ATTENZIONE!** La mancata osservanza danneggia i fissatori e non è coperto dalla garanzia!
5. Quando utilizzate una sede di estate, mettete **obbligatoriamente** le cinghie di sicurezza!
6. Legate le cinture e ponetelo nella serratura del fermaglio centrale. (Foto 11A). Regolate la lunghezza della cintura tirando sui ricci. (11B). Per sbloccare le cinture, premere il bottone del fermaglio centrale. (11C)
7. Regolazione dei poggiatesta. Per regolare la posizione del poggiatesta, premere nello stesso tempo il bottone. Immagine 15
- ATTENZIONE! La mancata osservanza danneggia i fissatori e non è coperto dalla garanzia!**
8. Regolazione dello schienale – (Foto 17)

PIEGATURA DEL PASSEGGINO

1. Chiudete i freni del passeggino.
2. Piegate la cappotta.
3. Girate il pugno in posizione alta (Foto 16)
4. Per trasportare la carrozzina piegata ritirate i meccanismi situati sui due lati dell'impugnatura e spostare in avanti la maniglia. Fotografia 19 Una volta piegato, chiudete il meccanismo di bloccaggio. (Foto 2,1)
5. Un passeggino correttamente piegato deve avere il seguente aspetto - vedere la foto 20,

NAVICELLA PER NEONATO

ATTENZIONE! Per la preparazione corretta della navicella per neonato, dopo la sua estrazione dal cartone di trasporto, eseguire le seguenti azioni:

1. Posizionare il cestino su un comodo tavolo e rimuovi il rivestimento del materasso con una cerniera (Immagine P2)
2. Alzare con una mano il telaio metallico da una delle parti della navicella. (Immagine P1)
3. Con l'altra mano premere il fondo e tenere il tenditore metallico.
4. Premendo il fondo prendere il cinturino del tenditore quindi tirarlo verso la parte esterna della navicella fino ai limitatori "A".
6. Regolare lo schienale in 3 posizioni tramite il componente di tensione che si trova nella parte inferiore della culla per neonato. (Immagine P2)
7. Il cestino neonato dovrebbe essere rivolto verso il genitore.

ΣΗΜΑΝΤΙΚΟ - ΔΙΑΒΑΤΕ ΠΡΟΣΕΚΤΙΚΑ ΤΙΣ ΟΔΗΓΙΕΣ ΚΑΙ ΦΥΛΑΞΤΕ ΤΕΣ ΓΙΑΤΙ ΜΠΟΡΕΙ ΝΑ ΤΙΣ ΧΡΕΙΑΣΤΕΙΤΕ ΣΤΟ ΜΕΛΛΟΝ !

ΑΠΑΙΤΗΣΕΙΣ ΑΣΦΑΛΕΙΑΣ

1. Αυτό το παιδικό καρότσι είναι κατάλληλο για παιδιά με μέγιστο βάρος 22 κιλά ή μέχρι 4 ετών, όποιο από τα δύο συμβεί πρώτο!
Καλοκαιρινό καλάθι: Ηλικία 6+ μηνών
2. Το ύψος του παιδιού στο καρότσι δεν πρέπει να υπερβαίνει τα 104 εκατοστά!
3. Χρησιμοποιήστε τη συσκευή στάθμευσης εάν δεν κρατάτε το καρότσι με το χέρι!
4. Μην αφήνετε το καρότσι σε κεκλιμένες επιφάνειες ακόμη και με πατημένη την συσκευή στάθμευσης!
5. Η συσκευή στάθμευσης πρέπει να είναι ενεργοποιημένη κατά την τοποθέτηση και την αφαίρεση του παιδιού από το καρότσι!
6. Το καλάθι αποθήκευσης με 2 kg κατ' ανώτατο όριο !
7. Κάθε φορτίο που συνδέονται με τη λαβή ή / και το πίσω μέρος της πλάτης και / ή πλευρά του καλάθι, επηρεάζει τη σταθερότητα του καροτσιού! Μέγιστο φορτίο του σάκου αξεσουάρ 1 kg. Μην παραδίδετε επιπλέον σάκους!
8. Ελέγχετε περιοδικά για χαλαρά τμήματα του καροτσιού. Τακτικά να επανεξετάζετε, να εκτελείτε συντήρηση και καθαρισμός καλάθι!
9. Το καρότσι έχει σχεδιαστεί για ένα παιδί!
10. Εξαρτήματα που δεν είναι εγκεκριμένα από τον κατασκευαστή δεν πρέπει να χρησιμοποιείται!
11. Θα πρέπει να χρησιμοποιούνται μόνο ανταλλακτικά που παρέχονται ή συνιστώνται μόνο από τον κατασκευαστή / διανομέα!
12. Πάντα να χρησιμοποιείτε τα συστήματα ζωνών ασφαλείας!
13. Η άμαξα πρέπει πάντα να χρησιμοποιείται υπό την επίβλεψη ενός ενήλικου!
14. Μην αφήνετε το παιδί σας να παίξει στο καρότσι ή να τον αναστείλει από αυτήν!
15. Μην αφήνετε το παιδί σας να σταθεί στο καλάθι!
16. Μην αφήνετε το παιδί σας να σταθεί στο κάθισμα ή ποδαρικό!
17. Μην χρησιμοποιείτε το καρότσι σε ανώμαλες επιφάνειες, κοντά σε φωτιά ή άλλες επικίνδυνες θέσεις!

- 18.** Μην χρησιμοποιείτε το καρότσι σε σκάλες και κυλιόμενες σκάλες!
- 19.** Διπλώστε το καρότσι πριν πάτε πάνω ή κάτω. Ανεβάστε το καρότσι στις σκάλες, στα πεζοδρόμια και άλλα εμπόδια με το παιδί πιέζοντας τη λαβή που οδηγεί στην κατάρρευση της και δεν υπόκεινται σε εγγύηση!
- 20.** Η ρύθμιση της πλάτης του καθίσματος θα πρέπει να γίνεται γνωστό μόνο με τους κανόνες της εν λόγω δράσης από το χρήστη!
- 21.** Οι πρόσθετες αποσκευές τοποθετημένες στο καρότσι είναι δυνατόν να οδηγήσει σε αστάθεια του!
- 22.** Ο άνθρωπος που συναρμολογεί το καρότσι πρέπει να είναι εξοικειωμένος με τα χαρακτηριστικά του!
- 23.** Η μπροστινή ράβδος δεν μπορεί να χρησιμοποιηθεί ως λαβή μεταφοράς.
- 24*.** Το κάθισμα αυτοκινήτου COMET / VEGA I-SIZE (προαιρετικό εξάρτημα - που δεν περιλαμβάνονται στο κιτ) είναι συμβατά με το μοντέλο καροτσιού **“BOSTON”** μέσω προσαρμογείς (προαιρετικό εξάρτημα - που δεν περιλαμβάνονται στο κιτ)!

ΠΡΟΕΙΔΟΠΟΪΣΗ!

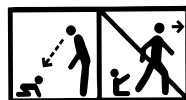

ΠΡΟΕΙΔΟΠΟΪΣΗ! Μην αφήνετε ποτέ το παιδί σας χωρίς επιτήρηση!

ΠΡΟΕΙΔΟΠΟΪΣΗ! Βεβαιωθείτε ότι έχουν ενεργοποιηθεί

όλες οι διατάξεις ασφάλισης πριν από τη χρήση!

ΠΡΟΕΙΔΟΠΟΪΣΗ! Για την αποφυγή τραυματισμών,

απομακρύνετε το παιδί σας κατά το δίπλωμα και το ξεδίπλωμα του προϊόντος αυτού!

ΠΡΟΕΙΔΟΠΟΪΣΗ! Μην αφήνετε το παιδί σας να παίζει με το προϊόν αυτό!

ΠΡΟΕΙΔΟΠΟΪΣΗ! Το κάθισμα (καλοκαιρινό καλάθι) δεν είναι κατάλληλο για παιδιά κάτω των 6 μηνών!

ΠΡΟΕΙΔΟΠΟΪΣΗ! Χρησιμοποιείτε πάντα το σύστημα πρόσδεσης!

ΠΡΟΕΙΔΟΠΟΪΣΗ! Βεβαιωθείτε ότι οι διατάξεις σύνδεσης του καροτσιού ή του καθίσματος ή του καθίσματος αυτοκινήτου έχουν τοποθετηθεί σωστά πριν από τη χρήση!

ΠΡΟΕΙΔΟΠΟΪΣΗ! Μη χρησιμοποιείτε το προϊόν αυτό όταν κάνετε τζόκινγκ!

ΠΡΟΕΙΔΟΠΟΪΣΗ! Δεν πρέπει να προστίθεται επιπλέον στρώμα / μαξιλάρι.

ΠΡΟΕΙΔΟΠΟΪΣΗ! Να χρησιμοποιείτε πάντα τη ζώνη καβάλου σε συνδυασμό με τη ζώνη μέσης! Για την πρόληψη τραυματισμών από πτώσεις ή ολίσθηση του παιδιού, να χρησιμοποιείτε πάντα τις τράντες!

ΠΡΟΕΙΔΟΠΟΪΣΗ! Κρατήστε μακριά από φωτιά!

ΠΡΟΕΙΔΟΠΟΪΣΗ! Αυτό το νεογέννητο καλάθι σχεδιάστηκε για να χρησιμοποιηθεί από τη γέννηση του μωρού!

ΠΡΟΕΙΔΟΠΟΪΣΗ! Η καλάθουνα δεν πρέπει να χρησιμοποιείται, καθώς το παιδί μπορεί να καθίσει χωρίς βοήθεια, να αναστρέψει και να μπορεί να σηκωθεί μόνο στα χέρια και τα γόνατά του. Μέγιστο βάρος παιδιού: 9 κιλά.

ΠΡΟΕΙΔΟΠΟΪΣΗ! Οι εικόνες στην αρχική σελίδα και στο εσωτερικό των οδηγιών είναι ενδεικτικές και είναι πιθανόν να διαφέρουν από το πραγματικό προϊόν.

ΠΡΟΕΙΔΟΠΟΪΣΗ! Μη χρησιμοποιείτε το καλάθι νεογέννητου ως πορτ μπεμπέ!

ΠΡΟΕΙΔΟΠΟΪΣΗ! Πριν από την πρώτη χρήση του προϊόντος, αφαιρέστε από αυτό όλο το διαφημιστικό υλικό, καθώς και τις συσκευές που χρησιμοποιούνται για την προσάρτησή τους στο προϊόν.

EN 1888 - 2:2018+A1:2022

ΦΡΟΝΤΙΔΑ ΚΑΙ ΣΥΝΤΗΡΗΣΗ

1. Για να καθαρίσετε τα μεταλλικά μέρη, σκουπίστε με ένα υγρό πανί και στη συνέχεια με στεγνό πανί.
2. Για να καθαρίσετε τα πλαστικά μέρη χρησιμοποιήστε ένα πανί, νερό και ήπιο απορρυπαντικό.
3. Για να καθαρίσετε τα υφασμάτινα μέρη χρησιμοποιήστε με καθαριστικό ταπεσαρίας.
4. Όταν το καρότσι είναι στη φύλαξη, μην αφήνετε ποτέ οποιαδήποτε αντικείμενα πάνω του!
5. Πάντα να κάνετε ξηρό και αερίζετε την καλάθι αν είναι εμποτισμένο!
6. Καθαρίζετε τακτικά τις άξονες των τροχών και το πλαστικό.
7. Καθαρίζετε πάντα τις άξονες των τροχών και τα πλαστικά μέρη μετά τη χρήση του καροτσιού στον άμμο ή σε άλλες σκονισμένες επιφάνειες!
8. **Μην λιπαίνετε τις άξονες των τροχών ή άλλα κινούμενα μέρη του καροτσιού! Απλά καθαρίστε τα!**
9. Ελέγχετε περιοδικά για χαλαρά ή κατεστραμμένα μέρη, αν υπάρχουν, να τα αντικαταστήσετε αμέσως με καινούργιες!

ΜΕΡΗ

Φωτογραφία 1

- | | |
|---|----------|
| 1. Μεταλλική κατασκευή του καροτσιού | - 1 τεμ. |
| 2. Οπίσθιοι τροχοί | - 2 τεμ. |
| 3. Καλάθι αγορών | - 1 τεμ. |
| 4. Μπροστινοί τροχοί | - 2 τεμ. |
| 5. Τσάντα για εξαρτήματα | - 1 τεμ. |
| 6. Καλοκαιρινό καλάθι (Μονάδα καθίσματος) | - 1 τεμ. |
| 7. Ταστιέρα | - 1 τεμ. |
| 8. Κάλυμμα ποδαρικών | - 2 τεμ. |
| 9. Σκιάστρο | - 1 τεμ. |
| 10. Καλάθι για νεογέννητο | - 1 τεμ. |
| 11. Στρώμα / επένδυση | - 1 τεμ. |

ΑΝΟΙΓΜΑ ΤΟΥ ΚΑΡΟΤΣΙΟΥ

1. Διπλωμένο είδος του καλαθιού. (Φωτογραφία 2) **Απελευθερώστε τον μηχανισμό κλειδώματος.** (Φωτογραφία 2.1)
2. Σηκώστε τη λαβή του καροτσιού προς τα πίσω, θα ξεδιπλωθεί και κλειδώσει αυτόματα. (Φωτογραφίες 3;4)

ΣΥΝΑΡΜΟΛΟΓΗΣΗ ΤΟΥ ΚΑΡΟΤΣΙΟΥ

1. Τοποθετήστε τους μπροστινούς τροχούς, τους ωθήσει μέχρι να τους κλειδώσετε. (Φωτογραφία 5) Ελέγξτε αν είναι κλειδωμένο καλά. Για να διαλύσει τύπου την κονσόλα και τραβήξτε τον τροχό προς τα κάτω. (Φωτογραφία 6)
2. Τοποθετήστε τους πίσω τροχούς, όπως φαίνεται στην φωτογραφία σας 7. Για διάλυση τραβήξτε τον πίσω άξονα και τραβήξτε τον τροχό. (Φωτογραφία 8)
3. Εγκαταστήστε το καλάθι του καροτσιού, φροντίζοντας τα κλιπ για να εντοπίσετε και να διορθώσετε το καθορισμένο τρύπες στο πλαίσιο. (Η φωτογραφία σας 9) Το snap/κροτάλισμα/ σημαίνει ότι το καλάθι είναι σταθερή. Για να διαλύσει ταυτόχρονα πιέστε τα κουμπιά στις πλευρές του καλαθιού και τραβήξτε προς τα πάνω. (Φωτογραφία 10)
4. Συνάρμολογήστε την ταστιέρα για το παιδί. (φωτ.12) Για να αφαιρέσετε την ταστιέρα, πατήστε τα κουμπιά που βρίσκονται στις δύο πλευρές και τραβήξτε. (Φωτ. 13)
5. Τοποθέτηση του σκιάστρου: Ασφαλίστε τα αγκύλια για να στερεώσετε τη σκιά στη μεταλλική δομή (Εικόνα 14 A) Αφαίρεση του σκιάστρου: Τραβήξτε τα αγκύλια έξω από τη μεταλλική δομή για να τα απελευθερώσετε. (Εικόνα 14B)

ΛΕΙΤΟΥΡΓΙΑ

1. Για την εγκατάσταση του καρτσιού σε ένα μέρος χρησιμοποιήστε τα φρένα στους πίσω τροχούς, πατήστε το πεντάλ του φρένου, που βρίσκεται στον πίσω άξονα. (Φωτογραφία 7A) Για την απελευθέρωση του φρένου σηκώστε το πεντάλ του φρένου. (Φωτογραφία 7B)

ΠΡΟΕΙΔΟΠΟΪΣΗ! Τα φρένα δεν εγγυώνται βέλτιστη κράτηση σε επιφάνειες με απότομες κλίσεις. Για το λόγο αυτό ποτέ μην αφήνετε το καρτσιάκι σε επικλινή επιφάνεια, με το παιδί το οποίο κάθεται ή ξαπλώνει στο καρτσιάκι.

ΠΡΟΕΙΔΟΠΟΪΣΗ! Τα φρένα του καρτσιού που χρησιμοποιείτε είναι ένα είδος μηχανισμός στάθμευσης. Για να ενεργοποιήσετε τα φρένα, λάβετε υπόψη, ότι το καρτσιάκι δεν πρέπει να κινείται. Πατήστε προσεκτικά το πεντάλ φρένου, όπως ταυτόχρονα ελαφρώς στρώχνετε το καρτσιάκι μπρος-πίσω για να συγχρονίσετε τη λειτουργία του μηχανισμού στάθμευσης και για πιο σίγουρη ενεργοποίηση του μηχανισμού στάθμευσης

2. Μπορείτε να ρυθμίσετε τη λαβή με το ταυτόχρονο πάτημα δύο κουμπιά στο πλάι του μηχανισμού και περιστρέψτε προς τα πάνω ή προς τα κάτω. (Φωτογραφία 16)

3. Κατά τη μετακίνηση του καρτσιού σε τραχιές και ανώμαλες επιφάνειες, μπορείτε να χρησιμοποιήσετε την επιλογή μετακίνησης ευθείας γραμμής πατώντας το κουμπί ασφάλισης εμπρός τροχού. Εικόνα 6 A Για να απελευθερώσετε τους εμπρός τροχούς, σηκώστε το κουμπί ασφάλισης. (Εικόνα 6B)

4. Για να αλλάξετε (μείωση) της θέσης του σκιάστρου πιάστε το πάνω και τραβήξτε προς τα κάτω στην επιθυμητή θέση. (Φωτογραφία 14 C)

ΠΡΟΣΟΧΗ! Η μη συμμόρφωση οδηγεί σε βλάβη του καρτέλες και δεν υπόκεινται σε ανάκτηση της εγγύησης!

5. Όταν χρησιμοποιείτε την καλοκαιρινή καρέκλα **ΥΠΟΧΡΕΩΤΙΚΑ** οι ζώνες ασφαλείας για το παιδί!
6. Συνδέστε τον ώμο και την κοιλιακή ζώνες και να τα τοποθετήσετε στην κεντρική κλειδαριά πόρτη. (Φωτογραφίες 11A) Προσαρμόστε το μήκος του ιμάντα τραβώντας το πόρτες. (Φωτογραφία 11B) Για να ξεκλειδώσετε τους ιμάντες πιάστε την κεντρική πόρτη. (Φωτογραφία 11C)

7. **Ρύθμιση του υποποδίου** - Για να αλλάξετε τη θέση πατήστε ταυτόχρονα τα κουμπιά . Εικόνα 15

ΠΡΟΕΙΔΟΠΟΪΣΗ! Η μη συμμόρφωση οδηγεί σε βλάβη του καρτέλες και δεν υπόκεινται σε ανάκτηση της εγγύησης!

8. Ρύθμιση της πλάτης: (Φωτογραφία 17)

ΚΛΕΙΣΙΜΟ ΚΑΡΤΣΙΟΥ

1. Εφαρμόστε τα φρένα με το καρτσιάκι.

2. Διπλώστε το σκιάστρο.

3. Γυρίστε τη λαβή στην πάνω θέση (Φωτογραφία 16)

4. Την διπλώση στο καρτσιάκι για να το μεταφέρει κτεβάστε μηχανισμούς που βρίσκονται και στις δύο πλευρές της λαβής και μετακινήστε προς τα εμπρός τη λαβή (Φωτογραφία 19) Μετά να το διπλώστε το ένθετο μηχανισμό κατά το ξετύλιγμα κλειδώματος. (Φωτογραφία 2, 1)

5. Σωστά το διπλωμένο καρτσιάκι πρέπει να είναι, όπως φαίνεται στην εικόνα 20 τρόπο.

Καλάθι για νεογέννητο

Προσοχή, για την σωστή προετοιμασία του πορτ-μπεμπέ, μόλις το βγάλετε από το κουτί μεταφοράς, ακολουθήστε τα παρακάτω βήματα:

1. Τοποθετήστε το καλάθι σε ένα άνετο τραπέζι και αφαιρέστε το στρώμα με φερμουάρ. (Εικόνα P2)

2. Με το ένα χέρι, σηκώστε το μεταλλικό σκελετό από τη μία πλευρά του πορτ-μπεμπέ. (Εικόνα P1)

3. Με το άλλο χέρι πιέστε το κάτω μέρος και κρατήστε πατημένο το μεταλλικό εντατήρα.

4. Πιέζοντας το κάτω μέρος, πιάστε το λουρί του εντατήρα και τραβήξτε το προς το εξωτερικό μέρος του πορτ-μπεμπέ μέχρι τους συγκρατητήρες «Α».

5. Επαναλάβετε τη διαδικασία και με το άλλο εντατήρα, μέχρι να ανοίξετε τελειώς το πορτ-μπεμπέ, το οποίο πρέπει να φέρεται όπως .

6. Τοποθετήστε ξανά το υφασμάτινο χαλί και το στρώμα. (Εικόνα P2)

7. Το καλάθι νεογέννητου πρέπει να είναι στραμμένο προς τον γονέα

ВАЖНО! ПРОЧИТАЈТЕ СО ВНИМАНИЕ И ЗАШТЕДЕТЕ ЗА ИДНИ РЕФЕРЕНЦИ.

БАРАЊА ЗА БЕЗБЕДНОСТ

1. Тековната количка е погодна за деца со тежина до 22 кг или до 4 години, во зависност од тоа кој настан ќе се случи прв! Летна корпа: Возраст 6+м.
2. Висината на детето во количката не треба да надмине 104 см!
3. Користете го уредот за паркирање ако не ја држите количката рачно!
4. Не ја оставајте количката на закосените места, дури и со активиран уред за паркирање!
5. Уредот за паркирање мора да се активира при поставување или вадење на детето од количката!
6. Кошницата за купување има максимално оптоварување од 2 кг!
7. Секое оптеретување закачено на рачката и/или задниот дел од потпирачот за грб и/или на страната на количката влијае на стабилноста на количката! Максимално оптеретување на торбата за додатоци 1 кг. Не закачувајте дополнителни торби или пакувања!
8. Периодично проверувајте дали има лабави делови од количката! Редовно проверувајте, одржувајте и чистете ја количката!
9. Количката е дизајнирана за 1 дете!
10. Додатоците неodobрени од производителот не смеат да се користат!
11. Мора да се користат резервни делови што ги доставува или препорачува само производителот/дистрибутерот!
12. Проверете дали безбедносниот ремен е правилно прицврстен!
13. Количката секогаш мора да се користи под надзор на возрасни!
14. Не дозволувајте детето да си игра во количката или да виси од него!
15. Не дозволувајте детето да стои во количката!
16. Не дозволувајте детето да стои на седиштето или да гази!
17. Не користете ја количката на нерамни површини, во близина на оган или на други опасни места!
18. Не користете количка на скали и ескалатори!
19. Преклопете ја количката пред да одите по скалите. Искачувањето на количката по скалите, тротоарите и другите препреки со детето со притискање на рачката доведува до негова деформација и не подлежи на гарантна услуга!
20. Потпирачот за грб мора да го прилагоди само некој запознат со правилата за оваа операција од упатствата!
21. Дополнителен багаж сместен во количката може да доведе до негова нестабилност!
22. Лицето кое ја собира количката мора да биде запознаено со неговите функции!
23. Вратот не може да се користи како рачка за носење!
- 24*. Столче COMET/ VEGA I-SIZE (дополнителен додаток - не е вклучен во комплетот) е соодветно со детската количка модел "BOSTON" со помош на адаптер (дополнителен додаток - не е вклучен во комплетот)!

ПРЕДУПРЕДУВАЊЕ

ПРЕДУПРЕДУВАЊЕ! Никогаш не оставајте дете без надзор!

ПРЕДУПРЕДУВАЊЕ! Осигурете се дека сите уреди бравите се активираат пред употреба!

ПРЕДУПРЕДУВАЊЕ! За да избегнете повреди, осигурете се дека детето е безбедно

растојание пред да го расклопите или преклопите овој производ!

ПРЕДУПРЕДУВАЊЕ! Не дозволувајте детето да си игра со овој производ!

ПРЕДУПРЕДУВАЊЕ! Седиштето (Летна корпа) не егодно за деца под 6 месеци!

ПРЕДУПРЕДУВАЊЕ! Секогаш користете го системот за притвор!

ПРЕДУПРЕДУВАЊЕ! Пред употреба, проверете дали додатоците за количката, седиштето или седиштето за автомобилот се правилно активирани!

ПРЕДУПРЕДУВАЊЕ! Овој производ не е погоден за трчање или лизгање!

ПРЕДУПРЕДУВАЊЕ! Не додавајте дополнителен душек/подлога.

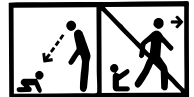

ПРЕДУПРЕДУВАЊЕ! Секогаш користете појас помеѓу нозете во комбинација со појас! За да спречите повреда од паѓање или лизгање на детето, секогаш користете ремени за рамо!

ПРЕДУПРЕДУВАЊЕ! Држете се подалеку од оган!

ПРЕДУПРЕДУВАЊЕ! Кошницата за новороденчиња е направена за употреба од раѓањето на бебето!

ПРЕДУПРЕДУВАЊЕ! Носачот за бебиња не треба да се користи веднаш штом детето може да седне без помош, да се сврти и може да се крене само на рацете и колената. Максимална тежина на детето: 9 кг.

ПРЕДУПРЕДУВАЊЕ! Сликите на насловната страница и во упатствата се примери и може да се разликуваат од вистинскиот производ.

ПРЕДУПРЕДУВАЊЕ! Не користете ја корпата за новороденче како носач за бебиња!

ПРЕДУПРЕДУВАЊЕ! Пред првата употреба на производот, отстранете ги од него сите рекламни материјали, како и уредите што се користат за нивно прицврстување на производот.

EN 1888 - 2: 2018+A1:2022

ГРИЖА И ОДЖРУВАЊЕ

1. За чистење на метални делови, избришете ја со влажна крпа и добро исушете ја со сува крпа.
2. Користете крпа, вода и благ детергент за чистење на пластичните делови.
3. За чистење на текстил, користете средство за чистење тапацири.
4. Кога ја чувате количката, никогаш не ставајте други предмети на неа!
5. Секогаш сушете и проветрувајте ја количката ако се навлажни!
6. Периодично чистете ги оските на тркалата и пластичните елементи.
7. Секогаш исчистете ги осовините на тркалата и пластичните елементи откако користите количка на песок или други правливи површини!
8. НЕ ПОМИСЛУВАЈТЕ ги оските на тркалата или другите подвижни делови на количката!
9. Периодично проверувајте дали има лабави или оштетени делови и, доколку ги има, веднаш заменете ги!

ДЕЛОВИ

Слика1

- | | |
|--------------------------------------|--------------|
| 1. Метална конструкција на количката | - 1 парче. |
| 2. Задни тркала | - 2 парчиња. |
| 3. Кошница за купување | - 1 парче. |
| 4. Предни тркала | - 2 парчиња. |
| 5. Торба за додатоци | - 1 парче. |
| 6. Летна корпа (Седиште) | - 1 парче. |
| 7. Табла за прсти | - 1 парче. |
| 8. Капак на стапалата | - 2 парче. |
| 9. Крошна | - 1 парче. |
| 10. Кошница за новороденчиња | - 1 парче. |
| 11. Душек | - 1 парче. |

РАСКЛОПУВАЊЕ НА КОЛИЧКАТА

1. Преклопен поглед на количката. (Сл.2) Ослободете го механизмот за заклучување. Слика 2.1
2. Подигнете ја рачката на количката нагоре и назад, што ќе се расплетува и ќе се заклучи автоматски. (Слики 3; 4)

ИНСТАЛАЦИЈА НА КОЛИЧКАТА

1. Инсталирајте ги предните тркала со туркање нагоре додека не се заклучат. (Слика 5) Проверете дали се правилно заклучени. За да отстраните, притиснете го копчето на конзолата и повлечете го тркалото надолу. (Слика 6)
2. Инсталирајте ги задните тркала како што е прикажано на слика 7. За расклопување, повлечете го копчето на задната оска и повлечете го тркалото. (Слика 8)
3. Монтирајте ја корпата на количката, бидете сигурни дека клиповите се поставени и фиксирани во дупките предвидени во рамката. (Слика 9) Со кликување, корпата е фиксирана. За да отстраните, истовремено притиснете ги копчињата од двете страни на корпата и повлечете нагоре. (Слика 10)
4. Монтирајте ја таблата за прсти за детето. (Слика 12) За да ја отстраните таблата со прсти, притиснете ги копчињата од двете страни и повлечете. (Слика 13)
5. Монтирање на крошна: Поправете ги држачите за монтирање на крошна на металната конструкција (Слика 14 А) Отстранување на крошна: Повлечете ги заградите на крошните од металната конструкција за да ги ослободите. (Слика 14 Б)

ОПЕРАЦИЈА

1. Користете ги сопирачките на задните тркала за да ја заклучите количката на место со притискање на педалот за сопирање на задната оска. (Слика 7А) За да ја ослободите сопирачката, подигнете го педалот за сопирачката со ногата. (Слика 7Б) **Внимание! Сопирачките не гарантираат оптимално задржување на стрми падини! Затоа, никогаш не ја оставајте количката на наведенат површина со дете што седи или лежи во колата!**
 2. **ПРЕДУПРЕДУВАЊЕ!** Кочницата на количката што ја користите е еден вид паркинг уред. За да ја притиснете сопирачката, имајте на ум дека количката не смее да се движи. Нежно притиснете ја педалата на сопирачката додека нежно ја туркате количката напред-назад за да ја синхронизирате работата на уредот за сопирање и посигурно да го активирате механизмот на сопирачките.
 3. Можете да ја прилагодите рачката со притискање на двете копчиња од страната на механизмот и истовремено свртување нагоре или надолу. (Слика 16)
 3. Додека ја движите количката на груби и нерамни површини, можете да ја користите опцијата за права линија со притискање на копчето за заклучување на предното тркало. Слика 6А За да ги ослободите предните тркала, подигнете го копчето за заклучување. (Слика 6Б)
 4. За промена (спуштање) на положбата на крошна, фатете го горниот дел од крошна и повлечете го надолу во посакуваната позиција. (Слика 14С)
- ВНИМАНИЕ!** Неуспехот да се почитува ова упатство ќе резултира со оштетување на улов и не е предмет на поправка на гаранцијата!
5. Кога користите летен стол, МОРА да ги облечете безбедносните ремени на детето!
 6. Прицврстете ги ремените за рамо и stomachот и ставете ги во бравата на централната брава. (Фотографии 11Б) Прилагодете ја должината на безбедносните ремени со повлекување на петелките. (Слика 11Б) За да ги отклучите ремените, притиснете го копчето на централната брава. (Слика 11С)
 7. Прилагодување на чекорот - За да ја смените позицијата на чекорот, истовремено притиснете ги копчињата. Слика 15 **ВНИМАНИЕ!** Неуспехот да се почитува ова упатство ќе резултира со оштетување на улов и не е предмет на поправка на гаранцијата!
 8. Прилагодување на потпирачот за грб - притиснете ги копчињата и прилагодете ја саканата позиција. (Слика 17)

Свиткување на КОЛИЧКАТА

1. Нанесете сопирачки за колички.
2. Преклопете ја крошната колку што е можно повеќе.
3. Свртете ја рачката во позиција горе (Слика 16)
4. Преклопувањето на количката за транспорт се врши со повлекување на механизмите лоцирани од двете страни на рачката и притиснете надолу и поместете ја рачката напред. Слика 19 По преклопувањето, инсталирајте го механизмот за заклучување против одвиткување. (Слика 2.1)
5. Правилно свитканата количка треба да изгледа како што е прикажано на сликата 20.

КОШАРКА ЗА НОВОПОДЕНО

ВНИМАНИЕ, за правилно подготвување на корпата за новороденче, откако ќе ја извадите од транспортната кутија, извршете ги следниве постапки:

1. Ставете ја корпата на пријатна маса и извадете го тапацирот со душекот со патент. (Слика П2)
2. Со едната рака, подигнете ја металната рамка од едната страна на корпата. (Слика П1)
3. Притиснете го дното со другата рака и држете го металниот затегнувач.
4. Притиснете го дното, фатете го ременот на затегнувачот и повлечете го кон надворешната страна на корпата до запирањата „А“.
5. Повторете ја постапката со другиот затегнувач, сè додека корпата не се прошири целосно, што треба да изгледа како на слика П1
6. Заменете го тапацирот со душек и прицврстете го патентот (Слика П2)
7. Кошницата за новороденчиња треба да биде свртена кон родителот

ВАЖНО! ПРОЧИТАТЕ ВНИМАТЕЛЬНО И СОХРАНИТЕ ДЛЯ СПРАВOK В БУДУЩЕМ!



ТРЕБОВАНИЯ К БЕЗОПАСНОСТИ

1. Эта коляска подходит для детей с весом до 22 кг или до 4 лет, в зависимости от того, что наступит раньше.

Летняя корзина: Возраст 6+ м

2. Рост ребенка, для которого предназначена коляска, не должен превышать 104 см!

3. Используйте устройство парковки, если не держите коляску рукой!

4. Не оставляйте коляску на наклонных поверхностях, даже при активированном устройстве парковки!

5. Устройство парковки должно быть активировано при усаживании или вынимании ребенка из коляски!

6. Максимальная вместимость корзины для покупок 2 кг!

7. Любой груз, подвешенный на ручке и/или на спинке, и/или на боковых частях коляски, оказывает влияние на ее устойчивость! Максимальная нагрузка на сумку для аксессуаров 1 кг. Не сдавайте никаких дополнительных сумок!

8. Периодически проверяйте раскрепленные части коляски! Регулярно проводите осмотр, уход и чистку коляску!

9. Коляска предназначена для 1 ребенка!

10. Не используйте аксессуары, которые не одобрены изготовителем!

11. Используйте только запасные части, поставленные или рекомендованные изготовителем/дистрибьютором!

12. Убедитесь, что ремень безопасности установлен правильно!

13. Коляску необходимо использовать всегда под присмотром взрослого!

14. Не позволяйте ребенку играть в коляске или свисать с нее!

15. Не позволяйте ребенку вставать в коляске!

16. Не позволяйте ребенку вставать на сиденье или подножку!

17. Не используйте коляску на неровных поверхностях, вблизи огня или в других опасных местах!

18. Не используйте коляску на лестницах и эскалаторах!

19. Складывайте коляску, перед тем как подняться, или спуститься с лестницы. Поднятие коляски с ребенком на лестницы, тротуары и иные препятствия, нажимая ручку, приводит к ее деформации и не подлежит гарантийному обслуживанию!
20. Регулирование спинки необходимо совершать только после ознакомления с правилами инструкции для этого действия!
21. Дополнительный багаж, помещенный в коляску, может привести к ее неустойчивости!
22. Лицо, осуществляющее сборку коляски, должно быть ознакомлено с ее функциями!
23. Передняя планка не может быть использована в качестве ручки для переноски.
- 24*. Автомобильное кресло COMET / VEGA I-SIZE (дополнительный аксессуар не входит в состав набора) совместимо с детской коляской модели "BOSTON" посредством адаптеры (дополнительный аксессуар не входит в состав набора)!

ВНИМАНИЕ

ВНИМАНИЕ! Никогда не оставляйте ребёнка без присмотра!

ВНИМАНИЕ! Убедитесь, что все блокирующие устройства активированы перед использованием!

ВНИМАНИЕ! Во избежание травм убедитесь, что ребенок находится на безопасном расстоянии, прежде чем раскладывать или складывать это изделие!

ВНИМАНИЕ! Не позволяйте ребенку играть с этим изделием!

ВНИМАНИЕ! Сиденье (летняя корзина) не подходит для детей младше 6 месяцев!

ВНИМАНИЕ! Всегда используйте поддерживающую систему!

ВНИМАНИЕ! Перед использованием проверьте, правильно ли задействованы приспособления для крепления корзины от детской коляски, сиденья или автомобильного детского кресла!

ВНИМАНИЕ! Данный продукт не подходит для бега или скольжения!

ВНИМАНИЕ! Никакой дополнительный матрас / подушка не должны быть добавлены.

ВНИМАНИЕ! Всегда пользуйтесь ремнем между ног в комбинации с поясничным ремнем! Во избежание травм от выпадения или выскальзывания ребенка, всегда пользуйтесь плечевыми ремнями!

ВНИМАНИЕ! Хранить вдали от огня!

ВНИМАНИЕ! Эта корзина для новорожденных предназначена для использования с рождения ребенка!

ВНИМАНИЕ! Не использовать люльку для новорожденного, если ребенок может садиться без посторонней помощи, переворачиваться и подниматься самостоятельно на руки и колени. Максимальный вес ребенка: 9 кг.

ВНИМАНИЕ! Изображения на титульной странице и внутри руководства являются ориентировочными и могут отличаться от реального изделия.

ВНИМАНИЕ! Не использовать люльку для новорожденных в качестве переноски!

ВНИМАНИЕ! Перед первым использованием изделия снять с него все рекламные материалы, а также приспособления, используемые для их крепления к изделию.

EN 1888 - 2:2018+A1:2022

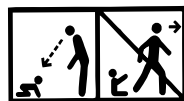

УХОД И ОБСЛУЖИВАНИЕ

1. Для чистки металлических деталей протрите влажным полотенцем и хорошо высушите сухим полотенцем.
2. Для чистки пластмассовых деталей используйте полотенце, воду и мягкое моющее средство.
3. Для чистки деталей из текстиля используйте средство для чистки обивки.
4. При хранении коляски никогда не оставляйте сверху другие предметы!
5. Всегда высушивайте и проветривайте коляску, если она промокла!
6. Периодически чистите оси колес и пластмассовые элементы.
7. Всегда чистите оси колес и пластмассовые элементы после использования коляски на песке или других запыленных покрытиях!
8. **НЕ СМАЗЫВАЙТЕ** оси колес или другие подвижные части коляски! Только очищайте их!
9. Периодически проверяйте на предмет наличия ослабших или поврежденных частей, и, если такие имеются, немедленно замените их новыми!

Фото 1

КОМПЛЕКТАЦИЯ

- | | |
|--------------------------------------|---------|
| 1. Металлическая конструкция коляски | - 1 шт. |
| 2. Задние колеса | - 2 шт. |
| 3. Корзина для покупок | - 1 шт. |
| 4. Передние колеса | - 2 шт. |
| 5. Сумка для аксессуаров | - 1 шт. |
| 6. Летняя корзина (Сиденье) | - 1 шт. |
| 7. Поручень | - 1 шт. |
| 8. Накладка для ног | - 2 шт. |
| 9. Козырек от солнца | - 1 шт. |
| 10. Корзина для новорожденного | - 1 шт. |
| 11. Матрас / подстилка | - 1 шт. |

РАСКЛАДЫВАНИЕ КОЛЯСКИ

1. Коляска в свернутом виде. (Фото 2) **Освободите замыкающий механизм.**(Фото 2.1)
2. Поднимите ручку коляски вверх и назад, при этом она развернется и зафиксируется автоматически. (Фото 3;4)

СБОРКА КОЛЯСКИ

1. Установите передние колеса, прижимая вверх до их фиксации. (Фото 5) Проверьте, хорошо ли они зафиксированы. Для снятия нажмите кнопку на консоли и вытяните колесо вниз. (Фото 6)
2. Установите задние колеса, как это показано на Фото 7. Для снятия потяните кнопку на задней оси и вытяните колесо. (Фото 8)
3. Установите люльку коляски, следя внимательно за тем, чтобы зажимы находились и зафиксировались в предназначенных для этого отверстиях в раме. (Фото 9) Щелчок означает, что люлька зафиксирована. Для снятия нажмите одновременно кнопки с двух сторон люльки и вытяните вверх. (Фото 10)
4. Установите поручень для ребенка. (Фото 12) Для снятия поручня нажмите кнопки, расположенные с двух сторон, и вытяните. (Фото 13)
5. Установка козырька: Зафиксировать скобы крепления козырька к металлической конструкции. (Фото 14 А) Снятие козырька: Вытянуть скобы козырька из металлической конструкции, чтобы освободить их. (Фото 14 В)

ЭКСПЛУАТАЦИЯ

1. Для остановки коляски используйте тормоз задних колес, нажимая педаль тормоза, находящуюся на задней оси. (Фото 7А) Для освобождения тормозов поднимите ногой педаль тормоза. (Фото 7В) **Внимание! Тормоз не гарантирует оптимальное удержание на пологих склонах! Поэтому никогда не оставляйте коляску на наклонной поверхности с ребенком, который сидит или лежит в коляске!**
ПРЕДУПРЕЖДЕНИЕ! Тормоз используемой коляски является одним из видов парковочного устройства. Чтобы задействовать тормоз, нужно учитывать, что коляска не должна двигаться. Аккуратно нажать педаль тормоза, одновременно с этим слегка подтолкнув коляску вперед и назад, чтобы синхронизировать работу тормозного устройства и более надежно задействовать тормозной механизм
 2. Можно регулировать ручку, одновременно нажимая на обе кнопки сбоку механизма и поворачивая вверх или вниз. (Фото 16)
 3. При передвижении коляски по негладкой и неравномерной поверхности можно использовать функцию движения по прямой линии, нажав на кнопку блокировки передних колес. Фото 6 А Чтобы освободить передние колеса, необходимо поднять кнопку блокировки. (Фото 6 В)
 4. Для изменения (снятия) положения козырька от солнца захватите его верхнюю часть и вытяните вниз до желаемой позиции. (Фото 14С)
- ВНИМАНИЕ!** Несоблюдение данного указания приводит к повреждению фиксаторов и не подлежит гарантийному ремонту!
5. При использовании прогулочным креслом **ОБЯЗАТЕЛЬНО** установите ремни безопасности для ребенка!
 6. Прикрепите плечевые и поясничные ремни и вставьте их в центральную пряжку-замок. (Фото 11А) Отрегулируйте длину ремней безопасности, вытянув пряжки. (Фото 11В) Для отмыкания ремней нажмите на кнопку центральной пряжки. (Фото 11С)
 7. Регулирование ступеньки – Чтобы изменить положение ступеньки, нажмите одновременно кнопку опустите вниз. Фото 15 **ВНИМАНИЕ! Несоблюдение данного указания приводит к повреждению фиксаторов и не подлежит гарантийному ремонту!**
 8. Регулировка спинки – (Фото 17)

СКЛАДЫВАНИЕ КОЛЯСКИ

1. Задействуйте тормоз коляски.
2. Сложите максимально козырек от солнца.
3. Поверните ручку в позицию вверх. (Фото 16)
4. Сложение коляски для перевозки производится вытягиванием механизмов, находящихся с двух сторон ручки, и передвиньте вперед ручку. (Фото 19) После складывания коляски установите фиксирующий механизм против произвольного раскладывания. (Фото 2,10)
5. Правильно сложенная коляска должна выглядеть так, как показано на фото 20.

КОРЗИНА ДЛЯ НОВОРОЖДЕННОГО

Внимание: для правильной подготовки корзины для новорожденного, после ее извлечения из транспортной упаковки, выполните следующие действия:

1. Положите корзину на удобный столик и снимите отделку матраса с помощью молнии. (Фото P2)
2. Одной рукой приподнимите металлическую рамку с одной стороны корзины. (Фото P1)
3. Другой рукой нажмите на дно и удерживайте металлический натяжитель.
4. Прижимая дно, возьмите ремешок натяжителя и вытяните его к наружной части корзины до ограничителей «А».
5. Повторите операцию и с другим натяжителем до полного раскладывания корзины.
6. Положите тканевую подстилку и матрас. (Фото P2)
7. Детская корзина должна быть обращена к родителю.



VAŽNO! PAŽLJIVO PROČITAJTE I UŠTEDITE ZA BUDUĆE REFERENCE.

BEZBEDNOSNI USLOVI

1. Ova kolica su pogodna za decu težine do 22 kg ili do 4 godine, u zavisnosti od toga koji se događaj prvo dogodi! Letnja korpa: Starost 6+ m.
2. Visina deteta u kolicima ne bi smela biti da pređe 104 cm!
3. Koristite uređaj za parkiranje ako kolica ne držite ručno!
4. Ne ostavljajte kolica na kosim mestima, čak ni sa aktiviranim parkirnim uređajem!
5. Parkirni uređaj se mora aktivirati prilikom stavljanja ili uklanjanja deteta iz kolica!
6. Košara za kupovinu ima maksimalno opterećenje od 2 kg!
7. Bilo kakav teret pričvršćen na ručku i/ili zadnji deo naslona i/ili bočne stranice kolica utiče na stabilnost kolica! Maksimalno opterećenje torbe za pribor 1 kg. Ne vešajte dodatne torbe ili pakete!
8. Povremeno proverite da li ima slobodnih delova kolica! Redovno pregledavajte, održavajte i čistite kolica!
9. Kolica su dizajnirana za 1 dete!
10. Pribor koji nije odobrio proizvođač ne sme se koristiti!
11. Moraju se koristiti rezervni delovi koje isporučuje ili preporučuje proizvođač/distributer!
12. Uverite se da je sigurnosni pojas pravilno pričvršćen!
13. Kolica se uvek moraju koristiti pod nadzorom odraslih!
14. Ne dozvolite detetu da se igra u kolicima ili da visi sa nje!
15. Ne dozvolite detetu da stoji u kolicima!
16. Ne dozvolite detetu da stoji na sedištu ili stepenicama!
17. Ne koristite kolica na neravnim površinama, u blizini vatre ili na drugim opasnim mestima!
18. Ne koristite kolica na stepenicama i pokretnim stepenicama!
19. Preklopite kolica pre nego što se popnete ili spustite stepenicama. Penjanje na kolica po stepenicama, trotoarima i drugim preprekama sa detetom pritiskom na dršku dovodi do njegove deformacije i ne podleže garancijskom servisu!
20. Naslon sedišta sme da podešava samo neko ko je iz uputstava upoznat sa pravilima za ovu operaciju!
21. Dodatni prtljag smešten u kolicima može dovesti do njegove nestabilnosti!
22. Osoba koja sklapa kolica mora biti upoznata sa njenim funkcijama!
23. Vrat se ne može koristiti kao ručka za nošenje!
- 24*. Sedište za auto COMET / VEGA I-SIZE (opciona pribor - nije uključen u komplet) je u skladu sa kolicima modela "BOSTON" sa adapteri (opciona pribor - nije uključen u komplet)!

UPOZORENJE

UPOZORENJE! Nikada ne ostavljajte dete bez nadzora!

UPOZORENJE! Uverite se da su svi uređaji

brave se aktiviraju pre upotrebe!

UPOZORENJE! Da biste izbegli povrede,

uverite se da je dete na sigurnom

udaljenost pre rasklapanja ili presavijanja ovog proizvoda!

UPOZORENJE! Ne dozvolite detetu da se igra sa ovim proizvodom!

UPOZORENJE! Sedište (Letnja korpa) nije pogodno za decu mlađu od 6 meseci!

UPOZORENJE! Uvek koristite sistem za

pritor!

UPOZORENJE! Pre upotrebe proverite da li su priključci za kolica, sedište ili sedište automobila pravilno aktivirani!

UPOZORENJE! Ovaj proizvod nije pogodan za trčanje ili klizanje!

UPOZORENJE! Ne dodavajte dodatni dušek/jastuk.

UPOZORENJE! Uvek koristite kaiš između nogu u kombinaciji sa pojasom! Da biste sprečili da dete povredi ili ne sklizne, uvek koristite naramenice!

UPOZORENJE! Držati dalje od vatre!

UPOZORENJE! Korpa za novorođenče napravljena je za upotrebu od rođenja bebe!

UPOZORENJE! Korpa za novorođenče se ne sme koristiti čim dete može sedeti bez pomoći, okrenuti se i podići samo na ruke i kolena. Maksimalna težina deteta: 9 kg.

UPOZORENJE! Slike na naslovnoj stranici i u uputstvu su primeri i mogu se razlikovati od stvarnog proizvoda.

UPOZORENJE! Ne koristite korpu za novorođenče kao nosiljku za bebe!

UPOZORENJE! Pre prve upotrebe proizvoda, uklonite sa njega sve reklamne materijale, kao i uređaje koji se koriste za njihovo pričvršćivanje na proizvod.

EN 1888 - 2: 2018+A1:2022

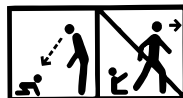

NEGA I ODRŽAVANJE

1. Da biste očistili metalne delove, obrišite ih vlažnom krpom i dobro osušite suvom krpom.
2. Za čišćenje plastičnih delova koristite peškir, vodu i blagi deterđent.
3. Za čišćenje tekstila koristite sredstvo za čišćenje tapacirunga.
4. Kada skladištite kolica, nikada na nju ne postavljajte druge predmete!
5. Uvek osušite i provetrite kolica ako se nakvase!
6. Povremeno čistite osovine točkova i plastične elemente.
7. Uvek očistite osovine točkova i plastične elemente nakon upotrebe kolica na pesku ili drugim prašnjavim površinama!
8. **NE PODMAZIVATI** osovine točkova ili druge pokretne delove kolica!
9. Povremeno proverite da li ima labavih ili oštećenih delova i, ako ih ima, odmah ih zamenite novim!

1. Metalna konstrukcija kolica	- 1 kom.
2. Zadnji točkovi	- 2 kom.
3. Košara za kupovinu	- 1 kom.
4. Prednji točkovi	- 2 kom.
5. Torba za pribor	- 1 kom.
6. Letnja korpa (sedište)	- 1 kom.
7. Fingerboard	- 1 kom.
8. Poklopac za noge	- 2 kom.
9. Nadstrešnica	- 1 kom.
10. Korpa za novorođenče	- 1 kom.
11. Dušek	- 1 kom.

RASKLAPANJE KOLICA

1. Preklopljeni pogled na kolica. (Slika 2) **Otpustite mehanizam za zaključavanje.** Slika 2.1
2. Podignite ručku kolica gore i nazad, koja će se automatski otvoriti i zaključati. (Slike 3; 4)

MONTIRANJE KOLICA

1. Instalirajte prednje točkove gurajući ih gore dok se ne zaključaju. (Slika 5) Proverite da li su pravilno zaključani. Da biste ga uklonili, pritisnite dugme na konzoli i povucite točak nadole. (Slika 6) **UPOZORENJE! Kočnice ne garantuju optimalno zadržavanje na strmim stazama! Zbog toga nikada ne ostavljajte kolica na kosoj površini s detetom koji sedi ili leži u kolicima!**
- UPOZORENJE!** Kočnica na kolicima koja koristite je vrsta parking uređaja. Da biste aktivirali kočnicu, imajte na umu da se kolica ne smeju pomerati. Lagano pritisnite papučicu kočnice dok nežno gurate kolica napred-nazad da biste sinhronizovali rad kočionog uređaja i bezbednije aktivirali mehanizam kočnice
2. Instalirajte zadnje točkove kao što je prikazano na slici 7. Da biste rastavljali, povucite dugme zadnje osovine i povucite točak. (Slika 8)
3. **Montirajte korpu na kolica, vodeći računa da su kopče postavljene i učvršćene u rupe predviđene u okviru.** (Slika 9) Klik znači da je korpa fiksna. Da biste ga uklonili, istovremeno pritisnite dugmad na obe strane korpe i povucite prema gore. (Slika 10)
4. Montirajte prst za dete. (Slika 12) Da biste uklonili prst, pritisnite dugmad sa obe strane i povucite. (Slika 13)
5. Montaža nadstrešnice: Pričvrstite nosače nadstrešnice na metalnu konstrukciju (slika 14 A) Uklanjanje nadstrešnice: Izvucite nosače nadstrešnica sa metalne konstrukcije da ih oslobodite. (Slika 14 B)

OPERACIJA

1. Koristite kočnice zadnjih točkova da biste zaključali kolica pritiskom na papučicu kočnice na zadnjoj osovini. (Slika 7A) Da biste otpustili kočnicu, podignite papučicu kočnice nogom. (Slika 7B)
2. Možete podesiti ručku pritiskom na oba dugmeta na bočnoj strani mehanizma istovremeno i okretanjem gore ili dole. (Slika 16)
3. Dok se kolica kreću po hrapavim i neravnim površinama, možete da koristite opciju pravolinijskih linija pritiskom na dugme za zaključavanje prednjeg točka. Slika 6A Da biste oslobodili prednje točkove, podignite dugme za zaključavanje. (Slika 6B)
4. Da biste promenili (uklonili) položaj nadstrešnice, uhvatite vrh nadstrešnice i povucite ga dole u željeni položaj. (Slika 14C)
- PAŽNJA!** Nepoštovanje ovog uputstva rezultiraće oštećenjem ulova i ne podleže garancijskom popravku!
5. Kada koristite letnju stolicu, **MORATE** da zavežete detetove pojaseve!
6. Pričvrstite ramene i trbušne pojaseve i postavite ih u kopču za centralno zaključavanje. (Fotografije 11B) Podesite dužinu sigurnosnih pojaseva povlačenjem kopči. (Slika 11B) Da biste otključali kaiševe, pritisnite dugme na središnjoj kopči. (Slika 11C)
7. Prilagođavanje koraka - Da biste promenili položaj koraka, istovremeno pritisnite tastere. Slika 15 **PAŽNJA!** Nepoštovanje ovog uputstva rezultiraće oštećenjem ulova i ne podleže garancijskom popravku!
8. Podešavanje naslona - pritisnite tastere i podesite željeni položaj. (Slika 17)

SKLAPANJE KOLICA

1. Pritisnite kočnicu kolica.
2. Preklopite nadstrešnicu što je više moguće.
3. Okrenite ručicu u gornji položaj (Slika 16)
4. Preklapanje transportnih kolica vrši se povlačenjem mehanizama smeštenih na obe strane ručke i pritiskom na dole i pomeranjem ručke napred. Slika 19 Nakon preklapanja, instalirajte mehanizam za zaključavanje protiv odmotavanja. (Slika 2.1)
5. Pravilno složena kolica treba da izgledaju kao što je prikazano na fotografiji 20.

KORPA ZA NOVOROĐENČE

PAŽNJA, za pravilnu pripremu korpe za novorođeno dete, nakon što je izvadite iz transportne kutije, izvršite sledeće radnje:

1. Stavite korpu na udoban sto i maknite presvlaku dušekom pomoću patent zatvarača. (Fotografija P2)
2. Jednom rukom podignite metalni okvir na jednoj strani korpe. (Slika P1)
3. Pritisnite dno drugom rukom i držite metalni zatezač.
4. Pritisnite dno, uhvatite remen zatezača i povucite ga prema spoljnoj strani korpe pored zaustavljača „A“.
5. Ponovite postupak sa drugim zatezačem, dok se korpa potpuno ne izvuče, što bi trebalo da izgleda kao na slici P1
6. Zamenite presvlaku dušekom i zakopčajte rajsferšlus (slika P2)
7. Korpa za novorođenče treba da bude okrenuta prema roditelju

FONTOS! OLVASSA EL GONDOSAN, ÉS ŐRIZZE MEG JÖVŐBENI TUDAKÓZÓDÁSRA.

BIZTONSÁGI KÖVETELMÉNYEK

1. Ez a babakocsi legfeljebb 22 kg-os vagy 4 éves gyermekek számára alkalmas, attól függően, hogy melyik következik be előbb! Nyári kosár: Kor 6+ hónap.
2. A gyermek magassága a babakocsiban nem kellene hogy meghaladja a 104 cm-t!
3. Használja a parkoló mechanizmust, ha nem tartja a babakocsit a kezével!
4. Ne hagyja a babakocsit lejtős helyeken, még akkor sem, ha a parkoló mechanizmus be van kapcsolva!
5. A parkoló mechanizmust aktiválni kell, amikor a gyermeket beteszik a babakocsiba vagy kiveszik bellőle!
6. A bevásárlókosár maximális terhelése 2 kg!
7. A babakocsi fogantyújához és/vagy háttámlájához és/vagy oldalához rögzített bármilyen rakomány befolyásolja a babakocsi stabilitását! A tartozéktáska maximális terhelése 1 kg. Ne akasszon fel extra táskákat vagy csomagokat!
8. Rendszeresen ellenőrizze a babakocsit, hogy nincsenek-e laza alkatrészek! Rendszeresen ellenőrizze, karbantartsa és tisztítsa a babakocsit!
9. A babakocsit 1 gyermek számára tervezték!
10. A gyártó által nem jóváhagyott tartozékokat nem szabad használni!
11. Csak a gyártó/forgalmazó által szállított vagy ajánlott pótalkatrészeket szabad használni!
12. Ellenőrizze, hogy a biztonsági öv megfelelően van-e elhelyezve!
13. A babakocsit mindig felnőtt felügyelete alatt kell használni!
14. Ne engedje, hogy a gyermek a babakocsiban játsszon vagy lógjon le róla!
15. Ne engedje, hogy a gyermek a babakocsiban álljon!
16. Ne engedje, hogy a gyermek az ülésen vagy a lépcsőn álljon!
17. Ne használja a babakocsit egyenetlen felületeken, tűz közelében vagy más veszélyes helyen!
18. Ne használja a babakocsit lépcsőn és mozgólépcsőn!
19. Hajtsa be a babakocsit, mielőtt fel- vagy lefelé menne a lépcsőn. A babakocsi felmászása a gyerekkel a fogantyú megnyomásával a lépcsőn, járdán és más akadályokon a deformációjához vezet, ami a garanciális szervizelés tárgyát nem képezi!
20. A háttámlát csak olyan személy állíthatja be, aki ismeri a műveletre vonatkozó szabályokat az utasításban!
21. A babakocsiba helyezett extra poggyász a instabilitásához vezethet!
22. A babakocsit összeszerelő személynek ismernie kell a funkcióit!
23. A fogantyú nem használható hordozó fogantyúként!
- 24*. A gyermek autósülés COMET / VEGA I-SIZE (opcionális tartozék - nem tartalmazza a készlet) kompatibilis a "BOSTON" babakocsival és adapter (opcionális tartozék - nem tartalmazza a készlet)!

FIGYELMEZTETÉS

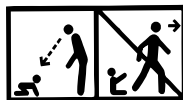

FIGYELMEZTETÉS! Soha ne hagyjon gyermeket felügyelet nélkül!

FIGYELMEZTETÉS! Használat előtt győződjön meg arról, hogy minden reteszelő mechanizmus ki van kapcsolva!

FIGYELMEZTETÉS! A sérülés elkerülése érdekében, győződjön meg arról, hogy a gyermek biztonságos távolságban van, mielőtt kibontja vagy összehajtja ezt a terméket!

FIGYELMEZTETÉS! Ne hagyja, hogy a gyermek játsszon ezzel a termékkel!

FIGYELMEZTETÉS! Az ülés (nyári kosár) nem alkalmas 6 hónaposnál fiatalabb gyermekek számára!

FIGYELMEZTETÉS! Mindig használja az utasbiztonsági rendszert!

FIGYELMEZTETÉS! Használat előtt ellenőrizze, hogy a kosár, az ülés azaz az autóba való babaülés babakocsi-rögzítései megfelelően vannak-e aktiválva!

FIGYELMEZTETÉS! Ez a termék nem alkalmas futásra vagy korcsolyázásra!

FIGYELMEZTETÉS! Ne adjon hozzá extra matracot/alátétet.

FIGYELMEZTETÉS! Mindig használjon övet a lábak között, derékövvel kombinálva! Mindig használjon vállöveket, hogy megelőzze a gyermek sérülését esetleges leesése vagy kicsúszása esetében!

FIGYELMEZTETÉS! Tartsa távol a tűztől!

FIGYELMEZTETÉS! Az újszülött kosár úgy dolgozták ki, hogy a baba születésétől kezdve használható !

FIGYELMEZTETÉS! Az újszülött kosarat nem szabad használni, amint a gyermek segítség nélkül ülhet, megfordulhat, és csak a kezén és a térdén emelkedhet. A gyermek maximális súlya: 9 kg.

FIGYELMEZTETÉS! A címlapon és bent az utasításban található képek példák, és eltérhetnek a tényleges terméktől.

FIGYELMEZTETÉS! Ne használja az újszülött ládát babakocsiaként!

FIGYELMEZTETÉS! A termék első használata előtt távolítson el róla minden reklámanyagot, valamint az ezeknek a termékhez rögzítéséhez használt eszközöket.

EN 1888 - 2:2018+A1:2022

ÁPOLÁS ÉS KARBANTARTÁS

1. A fém alkatrészek tisztításához törölje le nedves ruhával, és száraz ruhával törölje szárazra.
2. A műanyag alkatrészek tisztításához használjon rongyot, vizet és enyhe mosószert.
3. A textil alkatrészek tisztításához használjon kárpittisztító szert.
4. Amikor a babakocsi a tárolóban van, soha ne helyezzen rá más tárgyat!
5. Mindig szárítsa meg és szellőztesse a babakocsit, ha nedves lesz!
6. Rendszeresen tisztítsa meg a kerék tengelyeit és a műanyag elemeket.
7. Mindig tisztítsa a kerék tengelyeit és a műanyag elemeket, miután a kocsit homokon vagy más poros felületeken használja!
8. NE KENJE MEG a kerék tengelyeit vagy a babakocsi Egyéb mozgó alkatrészeit!Csak tisztítsa meg azokat!
9. Rendszeresen ellenőrizze, hogy nincsenek-e laza vagy sérült alkatrészek, és ha van ilyen, azonnal cserélje ki újakra!*

1. kép

ALKATRÉSZEK

- | | |
|----------------------------------|---------|
| 1. kép A babakocsi fémszerkezete | - 1 db. |
| 2. Hátsó kerekek | - 2 db. |
| 3. Bevásárló kosár | - 1 db. |
| 4. Első kerekek | - 2 db. |
| 5. Tartozék táská | -1 db. |
| 6. Nyári kosár (Ülés) | - 1 db. |
| 7. Fogólap | - 1 db. |
| 8. Lábtakaró | - 2 db. |
| 9. Babakocsi baldachin | - 1 db. |
| 10. Újszülött kosár | -1 db. |
| 11. Matrac | - 1 db. |

A BABAKOCSI SZÉTHAJTÁSA

1. Hajtogatott nézet a babakocsiról. (2. kép) Engedje el a reteszelő mechanizmust. 2.1. kép
2. Emelje fel és vissza a babakocsi fogantyúját, miután az kibontakozik és automatikusan reteszeli. (3.,4. kép)

KOCSI ÖSSZERESZERELÉSE

1. Szerelje fel az első kerekeket úgy, hogy felfelé tolja őket, amíg meg nem kattannak. (5. kép) Ellenőrizze, hogy megfelelően vannak-e rögzítve. A leszereléshez nyomja meg a gombot a konzolon, és húzza le a kereket. (6. kép)**FIGYELEM! A fékek nem garantálják a kocsi optimális megtartását a meredek lejtőkön! Ezért soha ne hagyja a kocsit, melyben gyermeke ül vagy fekszik, lejtős helyen!****FIGYELEM!** Az Ön által használt babakocsi fékje egyfajta parkolóeszköz. A fék behúzásához ne feledje, hogy a babakocsi nem mozdulhat el. Finoman nyomja le a fékpedált, miközben óvatosan nyomja előre-hátra a kocsit a fékberendezés működésének szinkronizálása és a fékmechanizmus biztonságosabb aktiválása érdekében
2. Szerelje be a kerekeket a 7. kép szerint. A leszereléshez húzza meg a hátsó tengely gombját, és húzza meg a kereket. (8. kép)
3. Szerelje a kosarat a babakocsira, ügyelve arra, hogy a kapcsok a keretben található lyukakba kerüljenek és rögzítve legyenek. (9. kép) A kattintás azt jelenti, hogy a kosár van rögzítve. Az eltávolításához egyszerre nyomja meg a kosár mindkét oldalán található gombokat, és húzza felfelé. (10. kép)
4. Szerelje be a fogólapot a gyermek számára. (12. kép) A fogólap eltávolításához nyomja meg a mindkét oldalon található gombokat, és húzza meg. (13. kép)
5. A baldachin felszerelése: Rögzítse a konzolokat a baldachin fémszerkezethez történő rögzítéséhez (14. A kép) A baldachin eltávolítása: Húzza le a baldachin konzolait a fémkeretről, hogy kioldja őt. (14. C kép)

HASZNÁLAT

1. A hátsó kerékfékkel állítsa be a babakocsit a hátsó tengely fékpedáljának megnyomásával. (7.A kép) A fék kioldásához emelje fel a fékpedált a lábával. (7.C kép)
2. A fogantyút úgy állíthatja be, hogy egyszerre megnyomja a mechanizmus oldalán található mindkét gombot, majd felfelé vagy lefelé fordítja. (16. kép)
3. Amikor a babakocsit durva és egyenetlen felületeken mozgatja, az első kerékszár gomb megnyomásával használhatja az egyenes vonal opciót. 6.A kép Az első kerekek kioldásához emelje fel a reteszelő gombot. (6.C kép)
4. A baldachin helyzetének megváltoztatásához (kibontásához) fogja meg annak felső részét, és húzza le a kívánt helyzetbe. (14.S kép)**FIGYELEM!** Ennek az utasításnak a be nem tartása a reteszek károsodásához vezet, és nem tartozik garanciális visszatérítésbe!
5. A nyári szék használatához **KÖTELEZŐEN KELL** elhelyeznie a gyermek biztonsági övét!
6. Rögzítse a váll és a hasi öveket, és helyezze őket a központi zár csatjába. (11.C képek)A csatok meghúzásával állítsa be a biztonsági övek hosszát. (11.C kép) Az övek kinyitásához nyomja meg a középső csat gombját. (11.C kép)
7. A lépcső beállítása - A lépcső helyzetének megváltoztatásához nyomja meg egyszerre a gombokat. 15. kép **FIGYELEM!** Ennek az utasításnak a be nem tartása a reteszek károsodásához vezet, és nem tartozik garanciális visszatérítésbe!
8. Háttámla beállítása – nyomja meg a gombokat, és állítsa be a kívánt pozíciót. (17. kép)*

E RËNDËSISHME! LEXONI ME KUJDES DHE RUANI PËR INFORMACIONE TË MËTEJSHME !

KËRKESAT E SIGURISË

1. Kjo karrocë fëmijësh është e përshtatshme për fëmijë me peshë deri në 22 kg ose për fëmijë deri në moshën 4 vjeç, në varësi të cilën ngjarje ndodhet së parë! Shporta verore: Moshë 6+ m.
2. Lartësia e fëmijës hipur në karrocë nuk duhet të kalojë 104 cm!
3. Përdorni pajisjen e parkimit nëse nuk e mbani karrocën me dorë!
4. Mos e lini karrocën në një pjerrësi, madje edhe me pajisjen e parkimit të aktivizuar!
5. Pajisja e parkimit duhet të jete aktivizuar kur vendosni ose hiqni fëmijën nga karroca!
6. Shporta për pazar mund të ngarkohet me një ngarkesë maksimale prej 2 kg!
7. Çdo ngarkesë e varur në dorezë dhe / ose në pjesën e pasme të mbështetëses dhe / ose anash karrocës ndikon në qëndrueshmërinë e karrocës! Ngarkesa maksimale e çantës për aksesore është 1 kg. Mos varni çanta ose pako shtesë!
8. Kontrolloni në mënyrë periodike për pjesë të liruara të karrocës! Kontrolloni rregullisht, mirëmbani dhe pastroni karrocën!
9. Karroca është projektuar për 1 fëmijë!
10. Aksesorët që nuk janë të miratuar nga prodhuesi nuk duhet të përdoren!
11. Duhet të përdoren pjesë rezervë të furnizuara ose të rekomanduara vetëm nga prodhuesi / distributori!
12. Sigurohuni që rripi i sigurimit është i lidhur siç duhet!
13. Karroca gjithmonë duhet të përdoret në mbikëqyrjen i një të rrituri!
14. Mos lejoni që fëmija të luajë në karrocë ose të varet nga ajo!
15. Mos lejoni që fëmija të ngrihet në këmbë në karrocë!
16. Mos lejoni që fëmija të ngrihet mbi sedilen ose mbi shkallën!
17. Mos e përdorni karrocën në sipërfaqe jo të sheshta, afër zjarrit ose vendeve të tjera të rrezikshme!
18. Mos përdorni karrocën në shkallët dhe në shkallët lëvizëse!
19. Palosni karrocën përpara se të ngjitni ose zbritni nga shkallët. Ngjitja e karrocës me fëmijën në të në shkallë, në trotuare dhe pengesa të tjera, duke shtypur dorezën çon në deformimin e saj dhe nuk i nënshtrohet shërbimit të garancisë!
20. Mbështetësja duhet të rregullohet vetëm nga dikush që njeh rregullat për këtë veprim të shkruara në udhëzimin!
21. Bagazhi shtesë i vendosur në karrocë mund të shkaktojë jo stabilitetin e saj!
22. Personi që monton karrocën duhet të jetë i njohur me funksionet e saj!
23. Mbrojtësja e përparme nuk mund të përdoret si dorezë bartëse!
- 24*. Karrigia për veturë COMET / VEGA I-SIZE (aksesor suplementar - nuk është përfshirë në kompletin) është e përshtatshme me karrocën për fëmijë model "BOSTON" me adaptorë (aksesor suplementar - nuk është përfshirë në kompletin)!

PARALAJMËRIM

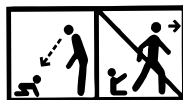

PARALAJMËRIM! Mos e lini kurrë një fëmijë pa mbikëqyrje!

PARALAJMËRIM! Sigurohuni që të gjitha pajisjet bllokuese janë aktivizuara para përdorimit!

PARALAJMËRIM! Për të shmangur dëmtime, sigurohuni që fëmija është në një distancë të sigurt para se të shpalosni ose palosni këtë produkt!

PARALAJMËRIM! Mos e lini fëmijën të luajë me këtë produkt!

PARALAJMËRIM! Sedilja (Shporta e verës) nuk është e përshtatshme për fëmijët në moshën nën 6 muajsh!

PARALAJMËRIM! Gjithmonë përdorni sistemin e përmbajtjes!

PARALAJMËRIM! Para përdorimit të kontrollohet se pajisjet që lidhin shportën me karrocën, me sedilen ose me sediljen fëmijës për makinë janë aktivizuar në menyre të saktë!

PARALAJMËRIM! Ky produkt nuk është i përshtatshëm për vrapim ose patinazh!

PARALAJMËRIM! Mos vëni dyshek / jastëk shtesë.

PARALAJMËRIM! Gjithmonë përdorni rripin midis këmbëve në kombinim me rripin për belin! Për të parandaluar dëmtimin nga rënja ose rrëshqitja e fëmijës, gjithmonë përdorni shiritat e shpatullave!

PARALAJMËRIM! Mbajeni larg zjarrit!

PARALAJMËRIM! Az újszülött kosár úgy dolgozták ki, hogy a baba születésétől kezdve használható!

PARALAJMËRIM! Az újszülött kosarat nem szabad használni, amint a gyermek segítség nélkül ülhet, megfordulhat, és csak a kezén és a térdén emelkedhet. A gyermek maximális súlya: 9 kg.

PARALAJMËRIM! Imazhet në faqen e titullit dhe brenda udhëzimet janë shembuj dhe mund të ndryshojnë nga produkti aktual.

PARALAJMËRIM! Mos e përdorni koshin e foshnjës si kosh për mbajtjen e bebes!

PARALAJMËRIM! Përpara përdorimit të parë të produktit, hiqni prej tij të gjitha materialet reklamuese, si dhe pajisjet e përdorura për t'i lidhur ato me produktin.

EN 1888 - 2:2018+A1:2022

A BABAKOCSI HAJTOGATÁSA

1. Húzza be a kocsi fékeit.
2. Hajtsa be a baldachint, amennyire csak lehetséges.
3. Forgassa fogantyút felső helyzetbe (16. kép)
4. A kocsi összecukása szállításhoz a fogantyú mindkét oldalán található mechanizmusok kihúzásával, a fogantyú lefelé nyomásával és előre mozgatásával történik. 19. kép Összecukás után szerelje be a kibontásgátló reteszelő mechanizmust. (2,1. kép)
5. A megfelelően összehajtott babakocsinak a 20-as képen látható módon kell kinéznie

KOSÁR ÚJSZÜLÖTTNEK

FIGYELEM, az újszülött gyermek kosárjának megfelelő előkészítéséhez, miután kivette a szállítódobozból, hajtsa végre a következő műveleteket:

1. Helyezze a kosarat egy kényelmes asztalra, és a cipzárral távolítsa el a kárpitot a matraccal. .(R2. kép)
2. Az egyik kezével emelje fel a fémkeretet a kosár egyik oldalán. (R1. kép)
3. A másik kezével nyomja meg az alját, és tartsa a fém feszítőt.
4. Az alját megnyomva fogja meg a fezsítópántot, és húzza a kosár külseje felé az „A” ütközőkig.
5. Ismetelje meg az eljárást a másik feszítővel, amíg a kosár teljesen kinyúlik, amelynek mint az R. képen kell kinéznie.
6. Tedje be újból a kárpitot a matraccal, és zárja be a cipzárt .(R2. kép)
7. Az újszülött kosárnak a szülő felé kell néznie

KUJDESJA DHE MIRËMBAJTJA

1. Për të pastruar pjesët metalike, fshijeni me një leckë të lagur dhe thajeni mirë me një leckë të thatë.
2. Për të pastruar pjesët plastike përdorni një peshqir, ujë dhe një detergjent të butë.
3. Për të pastruar tekstilet, përdorni një pastrues tapicerish.
4. Kur karroca nuk është në përdorim, kurrë mos vendosni objekte të tjera mbi të!
5. Gjithmonë thajeni dhe ajrosni karrocën nëse është lagur!
6. Pastroni në mënyrë periodike boshtet e rrotave dhe elementet plastike.
7. Gjithmonë pastroni boshtet e rrotave dhe elementet plastike pasi e keni përdorur karrocën në rërë ose në sipërfaqe të tjera me pluhur!
8. MOS E LYENI ME GRAC boshtet e rrotave ose pjesët e tjera lëvizëse të karrocës! Thjesht pastroni!
9. Kontrolloni periodikisht për pjesë të liruara ose të dëmtuara dhe nëse ka të tilla, zëvendësojeni ato menjëherë me të reja!

PJESËT

Slika1

- | | |
|-------------------------------------|----------|
| 1. Konstruksioni metalik i karrocës | - 1 copë |
| 2. Rrotat e pasme | - 2copa |
| 3. Shporta e pazarit | - 1 copë |
| 4. Rrotat e përparme | - 2copa |
| 5. Çantë për aksesore | -1 copë |
| 6. Shprota verore (Sedile) | - 1 copë |
| 7. Mbrojtëse e përparme | - 1 copë |
| 8. Mbulesa këmbësh | - 2 copa |
| 9. Tendë | - 1copë |
| 10. Shporta për të porsalindurit | - 1 copë |
| 11. Dyshek | - 1 copë |

HAPJE E KARROCËS

1. Pamje e palosur e karrocës. (Foto 2) Lironi mekanizmin e kyçjes. Foto 2.1
2. Ngrini dorezën e karrocës lart dhe mbrapa, pas kësaj ajo do të hapet dhe dhe të kyçet automatikisht. (Fotografitë 3;4)

MONTIMI I KARROCËS

1. Montoni rrotat e përparme duke i shtyrë lart derisa të kyçen. (Foto 5) Sigurohuni që ato të jenë të kyçura siç duhet. Për ta çmontuar, shtypni butonin e konsolës dhe tërhiqni rrotën poshtë. (Foto 6)**KUJDES! Frena nuk garanton mbajtje optimale në sipërfaqe të pjerrëta. Prandaj kurrë mos e lini karrocën në sipërfaqe të pjerrët kur fëmija është ulur ose është shtrirë në karrocë.**

PARALAJMËRIM! Frenat në karrocën që përdorni është një lloj pajisje parkimi. Për të aktivizuar frenat, keni parasysh se karroca nuk duhet të lëvizë. Shtypni me kujdes pedalin e frenave, ndërsa në të njëjtën kohë shtypni lehtë karrocën përpara dhe mbrapa për të sinkronizuar funksionimin e pajisjes së frenimit dhe për të aktivizuar më mirë mekanizmat e frenimit.

2. Montoni rrotat e pasme siç është e treguar në Foto 7. Për ta çmontuar, tërhiqni butonin në boshtin e pasmë dhe tërhiqni rrotën. (Foto 8)

3. Montoni shportën në karrocë, duke u siguruar se kapëset janë pozicionuar dhe fiksuar në vrimat e parashikuara në kornizë. (Foto 9) Klikimi do të thotë që shporta është fiksuar. Për të hequr, shtypni butonat në të dy anët e shportës në të njëjtën kohë dhe tërhiqni lart. (Foto 10)

4. Montoni mbrojtësen e përparme për femi. (Foto 12) Për të hequr mbrojtësen e përparme, shtypni butonat e vendosur në të dy anët e saj dhe tërhiqni. (Foto 13)

5. Montimi i tendës: Fiksoni kllapat për ngjitjen e tendës në strukturën metalike (Foto 14 A) Heqja e tendës: Tërhiqni kllapat e tendës nga struktura metalike për lirimin e tyre. (Foto 14 B)

PËRDORIM

1. Për të ndaluar karrocën në një vend përdorni frenat e rrotave të pasme duke shtypur pedalin e frenave në boshtin e pasëm. (Foto 7A) Për të lëvizur frenat, ngrijeni pedalin e frenimit me këmbë. (Foto 7B)

2. Ju mund ta rregulloni dorezën duke shtypur të dy butonat në anën e mekanizmit në të njëjtën kohë dhe duke rrotulluar lartë ose poshtë. (Foto 16)

3. Ndërsa lëvizni karrocën në sipërfaqe të ashpra dhe jo të sheshta, mund të përdorni opsionin për levizje në vijës së drejtë duke shtypur butonin e kyçjes së rrotës së përparme. Foto 6A Për të lëshuar rrotat e përparme, ngrini butonin e kyçjes. (Foto 6B)

4. Për të ndryshuar (hequr) pozicionin e tendës, kapni pjesën e sipërme të saj dhe tërhiqni atë poshtë në pozicionin e dëshiruar. (Foto 14C)

KUJDES! Mosrespektimi i këtij udhëzimi do të rezultojë në dëmtimin e stabilizuesve dhe nuk i nënshtrohet riparimit të garancisë! Kur përdorni karrigen e verës, ËSHTË E DETYRUESHME të vendosni rripat e sigurimit të fëmijës!

6. Bashkangjitni rripat e shpatullave dhe të barkut dhe i vendosni në katramën e mbylljes qendrore. (Foto 11B) Rregulloni gjatësinë e rripave të sigurimit duke tërhequr katramet. (Foto 11B) Për të shkycur rripat, shtypni butonin e katramës qendrore. (Foto 11C)

7. Rregullimi i shkallës - Për të ndryshuar pozicionin e shkallës, shtypni butonat njëkohësisht. Foto 15 **KUJDES!** Mosrespektimi i këtij udhëzimi do të rezultojë në dëmtimin e stabilizuesve dhe nuk i nënshtrohet riparimit të garancisë!

8. Rregullimi i mbështetëses – shtypni butonat dhe rregulloni pozicionin e dëshiruar. (Foto 17)

PALOSJA E KARROCËS

1. Aktivizoni frenat e karrocës.

2. Paloseni tendën në mënyrë maksimale.

3. Rrotulloni dorezën në pozicionim lartë (Foto 16)

4. Palosja e karrocës për transportim bëhet duke tërhequr mekanizmat të vendosura në të dy anët e dorezës dhe shtypni poshtë dhe lëvizni dorezën përpara. Foto 19 Pas palosjes, vendosni mekanizmin fiksues anti-shpalosës. (Foto 2, 1)

5. Karroca e palosur në mënyrë të saktë duhet të duket siç është e treguar në foton 20.

SHPORTA PËR TË PORSALINDURIT

KUJDES, për përgatitjen e duhur të shportës për një fëmijë të porsalindur, pasi ta hiqni nga kutia e transportit, kryeni hapat e mëposhtëm:

1. Vendoseni shportën në një tavolinë të rehatshme dhe hiqni tapicerinë me dyshekun duke përdorur zinxhirin. (Foto P2)

2. Me njëren dorë, ngrini kornizën metalike nga njëren anë të shportës. (Foto P1)

3. Me dorën tjetër, shtypni pjesën e poshtme dhe mbani tërheqësin metalik.

4. Shtypni pjesën të poshtme, kapeni rripin e tërheqësit dhe tërhiqni atë në pjesën e jashtme të shportës pranë kufizuesve "A".

5. Përsëriteni procedurën me tërheqësin tjetër, derisa shporta të shtrihet plotësisht, e cila duhet të duket si në Foto P1

6. Vendoseni prape tapicerine me dyshekun dhe mbylleni zinxhirin. (Foto P2)

7. Shporta për të porsalindurit duhet të jetë me pamje ball përballë me prindërin

**WICHTIG! LESEN SIE ES SORGFÄLTIG
DURCH UND BEWAHREN SIE ES ZUM
SPÄTEREN NACHSCHLAGEN AUF.**

DE

SICHERHEITSANFORDERUNGENDE

1. Dieser Kinderwagen ist für Kinder mit einem Gewicht von bis zu 22 kg oder bis zu 4 Jahren geeignet, je nachdem, welches Ereignis zuerst eintritt! Sommerkorb: Alter 6+ Monate.
2. Die Größe des Kindes im Kinderwagen sollte 104 cm nicht überschreiten!
3. Verwenden Sie die Parkvorrichtung, wenn Sie den Kinderwagen nicht von Hand halten!
4. Lassen Sie den Wagen auch bei aktivierter Parkvorrichtung nicht auf einer geneigten Fläche stehen!
5. Die Parkvorrichtung muss aktiviert sein, wenn das Kind in den Kinderwagen gelegt oder davon genommen wird!
6. Der Warenkorb hat eine maximale Belastung von 2 kg!
7. Jede Last, die am Griff und / oder an der Rückseite der Rückenlehne und / oder an der Seite des Kinderwagens angebracht ist, beeinträchtigt die Stabilität des Kinderwagens! Maximale Belastung des Zubehörbeutels 1 kg. Bringen Sie keine zusätzlichen Taschen oder Pakete an!
8. Überprüfen Sie den Kinderwagen regelmäßig auf lose Teile! Überprüfen, warten und reinigen Sie den Kinderwagen regelmäßig!
9. Der Kinderwagen ist für 1 Kind bestimmt!
10. Vom Hersteller nicht zugelassenes Zubehör darf nicht verwendet werden!
11. Es dürfen nur Ersatzteile verwendet werden, die vom Hersteller / Händler geliefert oder empfohlen werden!
12. Stellen Sie sicher, dass der Sicherheitsgurt richtig angelegt ist!
13. Der Kinderwagen muss immer unter Aufsicht von Erwachsenen benutzt werden!
14. Lassen Sie das Kind nicht im Kinderwagen spielen oder daran hängen!
15. Lassen Sie das Kind nicht im Kinderwagen stehen!
16. Lassen Sie das Kind nicht auf dem Sitz oder der Stufe stehen!
17. Verwenden Sie den Kinderwagen nicht auf unebenen Oberflächen, in der Nähe von Feuer oder anderen gefährlichen Orten!
18. Verwenden Sie den Kinderwagen nicht auf Treppen und Rolltreppen!
19. Klappen Sie den Kinderwagen zusammen, bevor Sie die Treppe hinauf oder hinunter gehen. Das Besteigen des Kinderwagens auf Treppen, Gehwegen und anderen Hindernissen mit dem Kind durch Drücken des Griffs führt zu seiner Verformung und unterliegt keiner Garantie!
20. Die Rückenlehne darf nur von jemandem eingestellt werden, der mit den Regeln für diesen Vorgang in der Anleitung vertraut ist!
21. Zusätzliches Gepäck im Kinderwagen kann zu Instabilität führen!
22. Die Person, die den Kinderwagen zusammenbaut, muss mit seinen Funktionen vertraut sein!
23. Der Griff kann nicht als Tragegriff verwendet werden!
- 24.* Der Kindersitz COMET / VEGA I-SIZE (sind nicht im Set enthalten) ist mit dem Kinderwagenmodell **"BOSTON"** kompatibel mit Kindersitzadapter (sind nicht im Set enthalten)!

WARNUNG

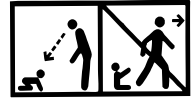

WARNUNG! Lassen Sie niemals das Kind unbeaufsichtigt!

WARNUNG! Stellen Sie vor Gebrauch sicher, dass alle Schließvorrichtungen aktiviert sind!

WARNUNG! Um Verletzungen zu vermeiden, stellen Sie sicher, dass sich das Kind in sicherer Entfernung befindet, bevor Sie dieses Produkt auf- oder abklappen!

WARNUNG! Lassen Sie das Kind nicht mit diesem Produkt spielen!

WARNUNG! Der Sitz (Sommerkorb) ist nicht für Kinder unter 6 Monaten geeignet!

WARNUNG! Verwenden Sie immer das Rückhaltesystem!

WARNUNG! Stellen Sie vor dem Gebrauch sicher, dass die Aufsätze für den Korb für den Kinderwagen, den Sitz oder den Autositz korrekt aktiviert sind!

WARNUNG! Dieses Produkt ist nicht zum Laufen oder Eislaufen geeignet!

WARNUNG! Fügen Sie keine zusätzliche Matratze / Polster hinzu.

WARNUNG! Verwenden Sie immer den Gürtel zwischen den Beinen in Kombination mit dem Hüftgürtel! Verwenden Sie immer die Schultergurte, um Verletzungen durch Sturz oder Ausrutschen des Kindes zu verhindern!

WARNUNG! Von Feuer fernhalten!

WARNUNG! Der Korb für Neugeborene ist für die Verwendung ab der Geburt des Babys gemacht!

WARNUNG! Der Korb für Neugeborene sollte nicht verwendet werden, sobald das Kind ohne Hilfe sitzen, sich umdrehen und allein auf Händen und Knien erheben kann. Maximales Gewicht des Kindes: 9 kg.

WARNUNG! Fügen Sie keine zusätzliche Matratze / Polster hinzu.

WARNUNG! Die Abbildungen auf der Titelseite und im Handbuch sind Beispiele und können vom tatsächlichen Produkt abweichen.

WARNUNG! Verwenden Sie den Neugeborenen-Stubenwagen nicht als Babytrage!

WARNUNG! Entfernen Sie vor der ersten Verwendung des Produkts alle Werbematerialien sowie die Vorrichtungen, mit denen sie am Produkt befestigt wurden

EN 1888 - 2: 2018+A1:2022

AUFKLAPPEN DES KINDERWAGENS

1. Zusammengeklapptes Aussehen des Kinderwagens. (Bild 2) Lösen Sie den Verriegelungsmechanismus. Bild 2.1
2. Heben Sie den Griff des Kinderwagens nach oben und hinten an, und er wird sich automatisch entfalten und verriegeln. (Bilder 3; 4)

PFLEGE UND WARTUNG

1. Zum Reinigen der Metallteile mit einem feuchten Tuch abwischen und mit einem trockenen Tuch gut trocknen.
2. Zum Reinigen der Kunststoffteile verwenden Sie ein Handtuch, Wasser und ein mildes Reinigungsmittel.
3. Zum Reinigen der Textilteile verwenden Sie einen Polsterreiner.
4. Stellen Sie beim Aufbewahren des Kinderwagens niemals andere Gegenstände darauf!
5. Trocknen und lüften Sie den Kinderwagen immer, wenn er nass wird!
6. Reinigen Sie regelmäßig die Radachsen und die Kunststoffelemente.
7. Reinigen Sie die Radachsen und die Kunststoffelemente immer, nachdem Sie den Wagen auf Sand oder anderen staubigen Oberflächen benutzt haben!
8. **SCHMIEREN SIE NICHT** die Radachsen oder andere bewegliche Teile des Kinderwagens! Reinigen Sie sie einfach!
9. Überprüfen Sie regelmäßig, ob lose oder beschädigte Teile vorhanden sind, und ersetzen Sie diese gegebenenfalls sofort durch neue!

TEILE

Bild1

- | | |
|--|-----------|
| 1. Metallkonstruktion des Kinderwagens | - 1 Stck. |
| 2. Hinterräder | - 2 Stck. |
| 3. Einkaufskorb | -1 Stck. |
| 4. Vorderräder | - 2 Stck. |
| 5. Tasche für Zubehör | -1 Stck. |
| 6. Sommerkorb (Sitz) | - 1 Stck. |
| 7. Griffbrett | - 1 Stck. |
| 8. Fußabdeckung | - 2 Stck. |
| 9. Baldachin | - 1 Stck. |
| 10. Korb für Neugeborene | -1 Stck. |
| 11. Matratze | - 1 Stck. |

MONTAGE DES KINDERWAGENS

1. Montieren Sie die Vorderräder, indem Sie sie nach oben drücken, bis sie blockieren. (Bild 5) Überprüfen Sie, ob sie gut verriegelt sind. Drücken Sie zur Demontage die Konsolentaste und ziehen Sie das Rad nach unten. (Bild 6)
2. Die Hinterräder wie in Bild 7 gezeigt einbauen. Zur Demontage den Knopf an der Hinterachse ziehen und am Rad ziehen. (Bild 8)
3. Montieren Sie den Korb auf dem Kinderwagen und achten Sie darauf, dass die Clips in den im Rahmen vorgesehenen Löchern positioniert und befestigt sind. (Bild 9) Das Klicken bedeutet, dass der Korb fixiert ist. Zur Demontage gleichzeitig die Knöpfe auf beiden Seiten des Korbs drücken und nach oben ziehen. (Bild 10)
4. Montieren Sie das Griffbrett für das Kind. (Bild 12) Um das Griffbrett zu entfernen, drücken Sie die Tasten auf beiden Seiten und ziehen Sie. (Bild 13)
5. Montage des Baldachins: Befestigen Sie die Montagehalterungen des Baldachins an der Metallkonstruktion (Bild 14 A). Entfernen des Baldachins: Ziehen Sie die Baldachinhalterungen von der Metallkonstruktion ab, um sie zu lösen. (Bild 14 B)

BETRIEB

1. Um den Kinderwagen an einem Ort aufzustellen, verwenden Sie die Hinterradbremse durch Drücken des Bremspedals an der Hinterachse. (Bild 7A) Um die Bremse zu lösen, heben Sie das Bremspedal mit Ihrem Fuß an. (Bild 7B)

Vorsicht! Die Bremse garantiert keinen optimalen Halt an steilen Hängen! Lassen Sie den Kinderwagen daher niemals auf einer geneigten Fläche stehen, wenn ein Kind im Kinderwagen sitzt oder liegt!

WARNUNG! Die Bremse an dem von Ihnen verwendeten Kinderwagen ist eine Art Parkvorrichtung! Um die Bremse zu betätigen, beachten Sie, dass sich der Kinderwagen nicht bewegen darf. Drücken Sie vorsichtig das Bremspedal, während Sie den Kinderwagen leicht vor und zurück schieben, um den Betrieb der Bremsvorrichtung zu synchronisieren und den Bremsmechanismus sicherer zu aktivieren

2. Sie können den Griff einstellen, indem Sie die beiden Tasten an der Seite des Mechanismus gleichzeitig drücken und nach oben oder unten drehen. (Bild 16)

3. Während Sie den Kinderwagen auf rauen und unebenen Oberflächen bewegen, können Sie die Option zur Bewegung in einer geraden Linie verwenden, indem Sie die Vorderradverriegelungstaste drücken. Bild 6A Zum Lösen der Vorderräder den Verriegelungsknopf anheben. (Bild 6B)

4. Um die Position des Baldachins zu ändern (ihn zu entfernen), fassen Sie die Oberseite des Baldachins und ziehen Sie ihn nach unten in die gewünschte Position. (Bild 14C)

ACHTUNG! Die Nichtbeachtung dieser Anweisung führt zu Schäden an den Verschlüssen und unterliegt keiner Garantiereparatur!

5. Wenn Sie den Sommerstuhl benutzen, **MÜSSEN** Sie die Sicherheitsgurte des Kindes anlegen!

6. Befestigen Sie die Schulter- und Bauchgurte und legen Sie sie in die Zentralverschlussschnalle. (Fotos 11B) Stellen Sie die Länge der Sicherheitsgurte durch Ziehen an den Schnallen ein. (Bild 11B) Um die Gurte zu entriegeln, drücken Sie die Taste an der mittleren Schnalle. (Bild 11C)

7. Einstellen der Stufe - Um die Position der Stufe zu ändern, drücken Sie gleichzeitig die Tasten. Bild 15

ACHTUNG! Die Nichtbeachtung dieser Anweisung führt zu Schäden an den Verschlüssen und unterliegt keiner Garantiereparatur!

8. Verstellen der Rückenlehne - Drücken Sie die Tasten und stellen Sie die gewünschte Position ein. (Bild 17)

ZUSAMMENKLAPPEN DES KINDERWAGENS

1. Betätigen Sie die Bremsen des Kinderwagens.

2. Falten Sie den Baldachin so weit wie möglich.

3. Drehen Sie den Griff nach oben (Bild 16).

4. Zum Zusammenklappen des Kinderwagens zum Transportieren werden die auf beiden Seiten des Griffs befindlichen Mechanismen herausgezogen und der Griff nach unten gedrückt und nach vorne bewegt. Bild 19 Installieren Sie nach dem Zusammenklappen den Anti-Entfaltungs-Verriegelungsmechanismus. (Bild 2.1)

5. Der ordnungsgemäß zusammengeklappte Kinderwagen sollte wie auf Foto 20 gezeigt aussehen.

KORB FÜR NEUGEBORENE AUFMERKSAMKEIT

Führen Sie zur korrekten Vorbereitung des Korbs für ein neugeborenes Kind nach dem Entfernen aus der Transportbox die folgenden Aktionen aus:

1. Stellen Sie den Korb auf einen bequemen Tisch und entfernen Sie die Polsterung mit der Matratze unter Verwendung des Reißverschlusses. (Bild P2)

2. Heben Sie mit einer Hand den Metallrahmen auf einer Seite des Korbs an. (Foto P1)

3. Drücken Sie mit der anderen Hand auf den Boden und halten Sie den Metallspanner fest.

4. Drücken Sie den Boden, fassen Sie den Spanngurt und ziehen Sie ihn zur Außenseite des Korbs neben den Absperrungen "A".

5. Wiederholen Sie den Vorgang mit dem anderen Spanner, bis der Korb vollständig aufgeklappt ist. Dies sollte wie in Bild P1 aussehen

6. Legen Sie wieder die Polsterung und die Matratze und ziehen Sie den Reißverschluss zu (Bild P2).

7. Der Korb für Neugeborene sollte dem Elternteil zugewandt sein a. (Снимка P2)

BELANGRIJK- LEES DEZE INSTRUCTIES AANDACHTIG EN BEWAAR ZE ZORGVULDIG VOOR TOEKOMSTIG GEBRUIK!

VEILIGHEIDSVEREISTEN

1. Deze kinderwagen is geschikt voor kinderen tot 22 kg en niet ouder van 4 jaar (afhankelijk van welke gebeurtenis zich het eerst voordoet!). Zomerbak: Leeftijd 6+ m.
2. De lengte van het kind in de kinderwagen mag niet groter zijn dan 104 cm!
3. Gebruik de parkeerinrichting als u de kinderwagen niet met de hand vasthoudt!
4. Laat de kinderwagen niet op hellende plaatsen staan, ook niet met geactiveerde parkeerinrichting!
5. De parkeerinrichting moet geactiveerd zijn bij het plaatsen of verwijderen van het kind uit de kinderwagen!
6. De winkelmand heeft een maximale belasting van 2 kg!
7. Elke lading die aan de handgreep en/of aan de achterkant van de rugleuning en/of aan de zijkant van de kinderwagen is bevestigd, kan de stabiliteit van de kinderwagen beïnvloeden! De accessoires mag maximaal 1 kg dragen. Hang geen extra tassen of pakketten op!
8. Controleer regelmatig op losse onderdelen van de kinderwagen! Inspecteer, onderhoud en maak de kinderwagen regelmatig schoon!
9. De kinderwagen is geschikt voor 1 kind!
10. Er mogen geen accessoires worden gerikt die niet door de fabrikant zijn goedgekeurd!
11. Er mogen enkel reserveonderdelen worden gebruikt die door de fabrikant/de distributeur zijn geleverd of aanbevolen!
12. Zorg er altijd voor dat de veiligheidsgordel correct is vastgemaakt!
13. De kinderwagen moet altijd onder toezicht van een volwassene worden gebruikt!
14. Laat het kind niet in de kinderwagen spelen of eraan hangen!
15. Het kind mag niet in de kinderwagen recht staan!
16. Het kind mag niet op de stoel of het opstapje staan!
17. Gebruik de wagen niet op oneffen oppervlakken, in de buurt van vuur of andere gevaarlijke plaatsen!
18. Gebruik de wandelwagen niet op trappen en roltrappen!
19. Klap de wandelwagen in voordat u de trap op of af gaat. Het beklimmen van de kinderwagen op trappen, trottoirs en andere obstakels met het kind door op de hendel te drukken leidt tot vervorming. Als u dit doet, zal uw garantie vervallen!
20. De rugleuning mag alleen worden versteld door iemand die deze instructies heeft gelezen en weet hoe hij dit moet doen!
21. Extra bagage die in de kinderwagen wordt geplaatst, kan tot instabiliteit leiden!
22. De persoon die de wandelwagen monteert, moet bekend zijn met de functies ervan!
23. De handgreep mag niet als draaggreep worden gebruikt!
- 24.* Het autostoeltje COMET / VEGA I-SIZE (zijn niet inbegrepen in de set) is compatibel met het kinderwagenmodel „**BOSTON**“ met adapters voor het autostoeltje (zijn niet inbegrepen in de set)!

WAARSCHUWING



WAARSCHUWING! Laat een kind nooit zonder toezicht achter!

WAARSCHUWING! Zorg ervoor dat voor gebruik alle sloten geactiveerd zijn!

WAARSCHUWING! Om letsel te voorkomen, zorg ervoor dat het kind op een veilige afstand van het product blijft terwijl u de kinderwagen in- en uitklapt!

WAARSCHUWING! Laat het kind met dit product niet spelen!

WAARSCHUWING! Het zitje (zomerbak) is niet geschikt voor kinderen onder de 6 maanden!

WAARSCHUWING! Gebruik altijd het veiligheidssysteem!

WAARSCHUWING! Controleer voor gebruik of de bevestigingen voor de kinderwagen, het zitje of het autostoeltje correct zijn geactiveerd!

WAARSCHUWING! Dit product is niet geschikt voor hardlopen of skaten!

WAARSCHUWING! Plaats geen extra matras of kussens in de kinderwagen.

WAARSCHUWING! Gebruik altijd een gordel tussen de benen in combinatie met een heupgordel! Gebruik altijd de schoudergordels om te voorkomen dat uw kind niet uit de kinderwagen valt of uitglijdt!

WAARSCHUWING! Uit de buurt van vuur houden!

WAARSCHUWING! Het babymandje is geschikt voor gebruik vanaf de geboorte van de baby!

WAARSCHUWING! Het babymandje mag niet worden gebruikt zodra het kind in staat is om alleen te zitten, zich kan omdraaien en zelfstandig op zijn handen en knieën kan staan. Maximaal gewicht van het kind: 9 kg.

WAARSCHUWING! Plaats geen extra matras/kussens.

WAARSCHUWING! De afbeeldingen op de titelpagina en in de handleiding zijn voorbeelden en kunnen afwijken van het daadwerkelijke product.

WAARSCHUWING! Gebruik de babywieg niet als draagzak!

WAARSCHUWING! Verwijder voor het eerste gebruik van het product alle reclamematerialen en de de accessoires die zijn gebruikt om aan ze aan product te bevestigen.

EN 1888 - 2: 2018+A1:2022

KINDERWAGEN OPENKLAPPEN

1. Kinderwagen ingeplooid. (Afbeelding 2) Ontgrendel het vergrendelingsmechanisme. (Afbeelding 2.1)
2. Trek de handgreep van de wandelwagen naar omhoog en naar achteren zodat die automatisch uitklapt en vergrendelt. (Afbeeldingen 3; 4)

ZORG EN ONDERHOUD

1. Reinig de metalen onderdelen met een vochtige doek en droogt ze goed af met een droge doek.
2. Reinig de plasticen onderdelen met water en zacht reinigingsmiddel.
3. Reinig de textielonderdelen met stofferingsreiniger.
4. Plaats nooit voorwerpen op de kinderwagen als hij niet wordt gebruikt!
5. Droog en ventileer de wandelwagen altijd als deze nat wordt!
6. Reinig regelmatig de wielassen en de plasticen onderdelen.
7. Reinig altijd de wielassen en de plasticen onderdelen als u met de wagen op zand of andere stoffige oppervlakten hebt gereden!
8. De wielassen of de andere bewegende onderdelen van de kinderwagen mogen NIET WORDEN GESMEERD!
9. Als u losse of beschadigde onderdelen vaststelt, moeten deze onmiddellijk door nieuwe worden vervangen!

ONDERDELEN

Afbeelding 1

- | | |
|---|------------|
| 1. Metalen constructie van de kinderwagen | - 1st. |
| 2. Achterwielen | - 2 stuks. |
| 3. Winkelmandje | - 1 st. |
| 4. Voorwielen | - 2 stuks. |
| 5. Accessoiresstas | - 1 st. |
| 6. Buggy (babyzit) | - 1 st. |
| 7. Speelgoedboog | - 1 st. |
| 8. Voetovertrek | - 2 st. |
| 9. Zonnescherm | - 1 st. |
| 10. Babymandje | - 1 st. |
| 11. Matras | - 1 st. |

MONTAGE VAN DE KINDERWAGEN

1. Monteer eerst de voorwielen. U doet dit door ze omhoog te duwen totdat ze vergrendelen. (Afbeelding 5) Controleer of ze goed zijn vergrendeld. Om de wielen te demonteren, druk op de knop op de console en trek het wiel naar beneden. (Afbeelding 6)
2. Monteer de achterwielen zoals getoond op Afbeelding 7. Om ze te demonteren, trek aan de achterknop en trek aan het wiel. (Afbeelding 8)
3. Monteer het babymandje van de wagen en zorg ervoor dat de clips in de daarvoor bestemde gaten in het frame zijn gepositioneerd en bevestigd. (Afbeelding 9) U moet een klik horen om zeker te zijn dat het mandje correct vastzit. Om het te demonteren, druk tegelijkertijd op de knoppen aan beide zijden van het mandje en trek het omhoog. (Afbeelding 10)
4. Monteer het speelgoedboog. (Afbeelding 12) Om de toets te verwijderen, moet de knoppen aan beide kanten drukken en tegelijkertijd trekken. (Afbeelding 13)
5. Montage van het zonnescherm: bevestig de montagebeugels van het zonnescherm aan de metalen structuur (Afbeelding 14 A). Demontage van het zonnescherm: trek de beugels van het zonnescherm van de metalen constructie om ze los te maken. (Afbeelding 14 B)

WERKING

1. Gebruik de achterwielremmen om de kinderwagen op zijn plaats te zetten door het rempedaal op de achteras met uw voet te duwen. (Afbeelding 7A) Om de rem los te maken, trek het rempedaal omhoog met uw voet. (Afbeelding 7B) **Aandacht!** De rem garandeert geen optimale grip op steile hellingen! Laat de kinderwagen daarom nooit op een hellend oppervlak staan terwijl een kind in de kinderwagen zit of ligt! **WAARSCHUWING!** De rem op de kinderwagen die u gebruikt is een soort parkeervoorziening. Houd er bij het inschakelen van de rem rekening mee dat de wagen niet in beweging mag zijn. Trap het rempedaal voorzichtig in terwijl u de wagen voorzichtig naar voor en naar achter duwt om de werking van de reminrichting te synchroniseren en het remmechanisme veiliger te activeren
2. De hendel verstellen: druk tegelijkertijd op de beide knoppen aan de zijkant van het en draai de hendel naar omhoog of naar omlaag. (Afbeelding 16)
3. Als u met de kinderwagen op ruwe en oneffen oppervlakten loopt, kunt u de optie voor rijden op rechte lijn gebruiken. U kunt deze optie activeren door op de voorwielvergrendelingsknop te drukken. Afbeelding 6A Om de voorwielen te ontgrendelen, trek de vergrendelingsknop naar omhoog. (Afbeelding 6B)
4. De positie van het zonnescherm te veranderen (verwijderen): neem het bovenste deel van het zonnescherm vast en trek het naar beneden tot de gewenste positie. (Afbeelding 14C) **AANDACHT!** Het niet naleven van deze instructies kan leiden tot beschadiging van de fixeermechanismen. Hierdoor zal uw garantie vervallen!
5. Als u de wagen als buggy wit gebruiken, moet u **VERPLICHT** de veiligheidsgordels gebruiken!
6. Maak de schouder- en de buikgordels vast en plaats ze in de centrale vergrendelingsgesp. (Afbeeldingen 11B) Pas de lengte van de veiligheidsgordels aan door aan de gespen te trekken. (Afbeelding 11B) Om de gordels los te maken, druk op de knop op de middelste gesp. (Afbeelding 11C)
7. De voetsteun verstellen - om de positie van de voetsteun aan te passen, druk tegelijkertijd op de knoppen. Afbeelding 15 **AANDACHT!** Het niet naleven van deze instructies kan leiden tot beschadiging van de fixeermechanismen. Hierdoor zal uw garantie vervallen!
8. De rugleuning verstellen - druk op de knoppen en stel de gewenste positie in. (Afbeelding 17)

DE TROLLEY VOUWEN

1. Zet de wagen op de remmen.
2. Klap het zonnescherm zo ver mogelijk in.
3. Draai de hendel naar de bovenste positie (Afbeelding 16)
4. Als u de kinderwagen wilt vervoeren, moet u die als volgt inklappen: trek de mechanismen aan beide zijden van de handgreep en druk ze naar omlaag om de greep naar voor te trekken. Afbeelding 19 Nadat de wagen is ingeklapt, monteert het vergrendelingsmechanisme. (Afbeelding 2.1)
5. Een correct ingeklapte kinderwagen moet eruitzien zoals er op afbeelding 20 is aangegeven.

BABYMANDJE

AANDACHT, voor de juiste voorbereiding van het babymandje, moet u als volgt tewerk gaan:

1. zet de mand op een comfortabele tafel en verwijder de bekleding met de matras met behulp van de rits. (Foto P2)
2. Trek met één hand het metalen frame aan de ene zijde van de mand op. (Afbeelding P1)
3. Druk met de andere hand op de bodem en houd de metalen aanspanner vast.
4. Druk op de bodem, neem de spanband vast en trek ze naar de buitenkant van de mand naast de begrenzers A.
5. Herhaal de procedure met de andere aanspanner, totdat de mand volledig is uitgeschoven. Als u alles correct hebt gedaan, moet het mandje eruitzien zoals aangegeven op afbeelding P1
6. Vervang de bekleding met de matras en sluit de rits. (Afbeelding P2)
7. Het babymandje moet naar de ouder gericht zijn

UYARI - DİKKATLİ OKUYUN VE GELECEKTEKİ REFERANSLAR İÇİN SAKLAYIN.

TR

GÜVENLİK GEREKSİNİMLERİ

1. Bebek arabası, hangi olayın önce gerçekleştiğine bağlı olarak 22 kg'a kadar veya 4 yaşına kadar olan çocuklar için uygundur.! Yaz sepeti: Yaş 6+ ay
2. Bebek arabasında olan çocuğun boyu 104 cm'yi geçmemelidir!
3. Bebek arabasını elinizle tutmuyorsanız park cihazını kullanın!
4. Park cihazı devrede olsa bile bebek arabasını eğimli bir yerde bırakmayın!
5. Çocuğu bebek arabasına yerleştirirken veya kaldırırken park cihazı etkinleştirilmelidir!
6. Alışveriş sepetinin maksimum yükü 2 kg'dır!
7. Kola ve / veya sırt dayamalı yerin arkasına ve / veya bebek arabasının yan tarafına takılan herhangi bir yük, bebek arabasının dengesini etkiler! Aksesuar çantasının maksimum yükü 1 kg. Ek çanta veya poşetler takmayın!
8. Bebek arabası gevşek kısımlarını periyodik olarak kontrol edin! Bebek arabası düzenli olarak inceleyin, bakımını yapın ve temizleyin!
9. Bebek arabası 1 çocuk için tasarlanmıştır!
10. Üretici tarafından onaylanmayan aksesuarlar kullanılmamalıdır!
11. Yalnızca üretici / distribütör tarafından sağlanan veya önerilen yedek parçalar kullanılmalıdır!
12. Emniyet kemerinin doğru şekilde bağlandığından emin olun!
13. Bebek arabası her zaman yetişkin gözetimi altında kullanılmalıdır!
14. Çocuğun bebek arabasında oynamasına veya asılmasına izin vermeyin!
15. Çocuğun bebek arabasında ayakta durmasına izin vermeyin!
16. Çocuğun koltuğa çıkmasına veya basmasına izin vermeyin!
17. Bebek arabası düz olmayan yüzeylerde, ateş yakınında veya diğer tehlikeli yerlerde kullanmayın.!
18. Bebek arabası merdivenlerde ve yürüyen merdivenlerde kullanmayın!
19. Bebek arabasını merdivenlerden inerken ve merdivenlere binerken katlayın. Bebek arabasını çocukla merdivenlerde, kaldırımlarda ve diğer engellerde kola basarak tırmanmak deformasyona neden olur ve garanti hizmetine tabi değildir!
20. Koltuğun sırt dayamalı yeri yalnızca talimatlarda bu işlemin kurallarını bilen biri tarafından ayarlanmalıdır!
21. Bebek arabasına yerleştirilen ek yük dengesinin bozulmasına neden olabilir!
22. Bebek arabasını monte eden kişi, işlevlerine aşina olmalıdır!
23. Toybar taşıma kolu olarak kullanılmamalıdır!
- 24*. Araba koltuğu COMET / VEGA I-SIZE (steğe bağlı aksesuar - Ürünle birlikte verilmez), bebek arabası modeli "BOSTON" ile uyumludur ile birlikte adaptörler (steğe bağlı aksesuar - Ürünle birlikte verilmez)!

UYARI



UYARI! Çocuđu gözetimsiz bırakmayın!

UYARI! Kullanmadan önce tüm kilitleme cihazlarının etkinleştirildiđinden emin olun!

UYARI! Yaralanmayı önlemek için, bu ürünü açmadan veya katlamadan önce çocuđun güvenli bir mesafede olduđundan emin olun!

UYARI! Çocuđun bu ürünle oynamasına izin vermeyin!

UYARI! Koltuk (Yaz sepeti) 6 aylıktan küçük çocuklar için uygun deđildir!

UYARI! Her zaman kısıtlama sistemini kullanın!

UYARI! Kullanmadan önce, bebk arabasına sepeti koltuđa veya araba için çocuk koltuđu için bağlantılarının dođru şekilde etkinleştirilip etkinleştirilmediđini kontrol edin!

UYARI! Bu ürün kořmaya veya paten yapmaya uygun deđildir!

UYARI! Fazladan řilte / ped eklemeyin.

UYARI! Her zaman bacaklar arasında kemeri bir bel kemeri ile kullanın! Bir çocuđun dűřmesi veya kayması nedeniyle yaralanmayı önlemek için daima omuz kemerlerini kullanın!

UYARI! Ateřten uzak tutun!

UYARI! Yenidođan bebek sepeti bebeđin dođumundan itibaren kullanılmak üzere yapılmıřtır!

UYARI! Yeni dođan bebek sepeti, çocuk yardım almadan oturabilmesi, arkasını döndürebilmesi ve sadece elleri ve dizleri üzerinde kalkması durumunda kullanılmamalıdır. Çocuđun maksimum ađırlıđı: 9 kg.

UYARI! Bařlık sayfasındaki ve kılavuzun içindeki resimler örnektir ve gerçek üründen farklı olabilir

UYARI! Yeni dođan sepetini bebek bebek tařımak için kullanmayın!

UYARI! Ürünü ilk kez kullanmadan önce, üründeki tüm reklam malzemelerini ve bunları ürüne takmak için kullanılan tüm ekleri çıkarın.

EN 1888 - 2:2018+A1:2022

BEBEK ARABASINI AÇMAK

1. Bebek arabasının katlanmış şekli. (Resim 2) Kilit mekanizmasını serbest bırakın. Resim 2.1
2. Otomatik olarak açılıp kilitlenecek şekilde bebek arabasının kolunu yukarı ve geri kaldırın. (Resim 3;4)

BAKIM VE KONTROL

1. Metal parçaları temizlemek için nemli bir bezle silin ve kuru bir bezle iyice kurulayın.
2. Plastik parçaları temizlemek için havlu, su ve yumuşak bir deterjan kullanın.
3. Tekstilleri temizlemek için döşeme temizleyici kullanın.
4. Bebek arabasını saklarken, üzerine asla başka nesnelere koymayın!
5. Bebek arabası ıslanırsa daima kurulayın ve havalandırın!
6. Tekerlek akslarını ve plastik elemanları periyodik olarak temizleyin.
7. Bebek arabasını kum veya diğer tozlu yüzeylerde kullandıktan sonra tekerlek akslarını ve plastik elemanları daima temizleyin!
8. Bebek arabasının tekerlek akslarını veya diğer hareketli parçalarını YAĞLAMAYIN! Sadece temizleyin!
9. Periyodik olarak gevşek veya hasarlı parça olup olmadığını kontrol edin ve varsa bunları hemen yenileriyle değiştirin!

YEDEK PARÇALAR

Resim 1

- | | |
|--|----------|
| 1. Bebek arabasının metal konstrüksiyonu | - 1 adet |
| 2. Arka tekerlekler | - 2 adet |
| 3. Alışveriş sepeti | - 1 adet |
| 4. Ön tekerlekler | - 2 adet |
| 5. Aksesuar çantası | - 1 adet |
| 6. Yaz için puset (Sepet) | - 1 adet |
| 7. Toybar | - 1 adet |
| 8. Ayak örtüsü | - 2 adet |
| 9. Gölgecik | - 1 adet |
| 10. Yeni doğan bebek sepeti | - 1 adet |
| 11. Şilte | - 1 adet |

BEBEK ARABASI MONTAJI

1. Ön tekerlekleri kilitlenene kadar yukarı iterek takın. (Resim 5) İyice kilitli olduğundan emin olun. Çıkarmak için konsol düğmesine basın ve tekerleği aşağı çekin . (Resim 6)
2. Arka tekerlekleri Resim 7 gösterdiği şekilde takın. Sökmek için arka aks üzerindeki düğmeyi çekin ve tekerleği çekin. (Resim 8)
3. Sepeti bebek pusetin üzerine monte edin, klipslerin çerçevede sağlanan deliklere yerleştirildiğinden ve sabitlendiğinden emin olun. (Resim 9) Tık sesi sepetin yerleştiğini gösterir. Çıkarmak için, bebek sepetini her iki yanındaki düğmelere aynı anda basın ve yukarı doğru çekin. (Resim 10)
4. Toybarı çocuk için monte edin. (Resim12) Toybarı çıkarmak için her iki tarafında olan düğmelere basın ve çekin. (Resim 13)
5. Gölgecikliğin montajı: Metal yapıya gölgecik sabitleme ayaçları sabitleyin (Resim 14 A) Gölgecikliği çıkarmak: Gölgecikliğin ayaçlarını serbest bırakmanız için metal yapıdan çekin. (Resim 14 B)

KULLANIM

1. Bebek arabasını hareketten almak için arka akstaki fren pedalına basarak arka tekerlekler frenlerini kullanın. (Resim 7A) Freni serbest bırakmak için fren pedalını ayağınızla kaldırın. (Resim 7B) **Uyarı!** Fren, dik yokuşlarda optimum tutuşu garanti etmez! Bu nedenle, bebek arabasında otururken veya yatarken bebek arabasını asla eğimli bir yüzeyde bırakmayın!

UYARI! Kullandığınız bebek arabasının freni, bir tür park etme cihazıdır. Freni uygulamak için bebek arabasının hareket etmemesi gerektiğini unutmayın. Fren cihazının çalışmasını senkronize etmek ve fren mekanizmasını daha güvenli bir şekilde etkinleştirmek için bebek arabasını hafifçe ileri geri iterken fren pedalına hafifçe basın.

2. Kolu, mekanizmanın yan tarafındaki her iki düğmeye aynı anda basarak ve yukarı veya aşağı çevirerek ayarlayabilirsiniz. (Resim 16)

3. Bebek arabasını kaba ve düz olmayan yüzeylerde hareket ettirirken, ön tekerlek kilit düğmesine basarak düz çizgi seçeneğini kullanabilirsiniz. Resim 6A Ön tekerlekleri serbest bırakmak için kilit düğmesini kaldırın. (Resim 6B)

4. Gölgeğin konumunu değiştirmek (çıkarmak) için üst kısmını tutun ve istenen konuma aşağı çekin. (Resim 14C)

UYARI! Bu talimata uyulmaması, fiksatorlerin hasar görmesine neden olur ve garanti onarımına tabi değildir!
5. Yazlık sandalyeyi kullanırken çocuk emniyet kemerlerini ZORUNLU olarak takınız!

6. Omuz ve karın kemerlerini bağlayın ve merkezi kilitleme tokasına yerleştirin. (Resim 11B) Tokaları çekerek emniyet kemerlerinin uzunluğunu ayarlayın. (Resim 11B) Kemerlerin kilidini açmak için orta toka düğmesine basın. (Resim 11C)

7. Ayak dayamalık yer ayarı - Ayak dayamalık yer konumunu değiştirmek için düğmelere aynı anda basın . Resim 15 **UYARI!** Bu talimata uyulmaması fiksatorlerin hasar görmesine neden olur ve garanti onarımına tabi değildir!

8. Sırt dayamalık yer ayarı – düğmelere basın ve dilediğiniz konuma getirin. (Resim 17)

BEBEK ARABASINI KATLAMA

1. Araba frenlerini etkinleştirin.

2. Gölgeliği mümkün olduğunca katlayın.

3. Kolu yukarı konuma döndürün (Resim 16)

4. Taşıma arabasının katlanması, kolun her iki yanında bulunan mekanizmalar çekilerek ve kolu aşağı doğru bastırıp ileri doğru hareket ettirerek yapılır. Resim 19 Katlandıktan sonra açılma önleyici kilitleme mekanizmasını takın. (Resim 2,1)

5. Düzgün katlanmış bebek arabası fotoğraf 20'de gösterildiği gibi görünmelidir.

YENİ DOĞAN BEBEK SEPETİ

-UYARI, yeni doğmuş bebek sepetin doğru şekilde hazırlanması için, taşıma kutusundan çıkardıktan sonra aşağıdaki işlemleri yapın:

1. Sepeti rahat bir masaya koyun ve döşemeyi bir fermuar kullanarak şilte ile birlikte çıkarın. (Resim P2)

2. Bir elinizle sepetin bir tarafındaki metal çerçeveyi kaldırın. (Resim P1)

3. Diğer elinizle alt tarafa basın ve metal gergiyi tutun.

4. Alt kısma basarak gergi kayışını kavrayın ve sepetin dışına doğru sınırlayıcılar „A“ kadar çekin.

5. Sepet tamamen açılıncaya kadar, diğer gergi ile prosedürü tekrarlayın, bu Resim P1'deki gibi görünmelidir.

6. Döşemeyi şilte ile tekrar yerine yerleştirin ve fermuarı kapatın .(Resim P2)

7. Yenidoğan bebek sepeti ebeveynye dönük olmalıdır

¡IMPORTANTE! LEA DETENIDAMENTE Y GUARDE PARA FUTURAS CONSULTAS.

REQUERIMIENTOS DE SEGURIDAD

1. Este cochecito es adecuado para niños que pesen hasta 22 kg o que tengan hasta 4 años, ¡lo que ocurra primero! Cesta de verano: Edad 6+ m.
2. La altura del niño llevado en el cochecito ¡no debe superar los 104 cm!
3. ¡Use el dispositivo de estacionamiento si no está sujetando el cochecito con la mano!
4. ¡No deje el cochecito en pendientes, incluso con el dispositivo de estacionamiento activado!
5. ¡El dispositivo de estacionamiento debe estar activado al colocar o retirar al niño del cochecito!
6. ¡La cesta de la compra tiene una capacidad de carga máxima de 2 kg!
7. ¡Cualquier carga adherida al mango y/o a la parte trasera del respaldo y/o al lateral del cochecito afecta a la estabilidad del cochecito! Carga máxima de bolsa de accesorios 1 kg. ¡No cuelgue bolsas adicionales y paquetes!
8. ¡Compruebe periódicamente si hay piezas sueltas en el cochecito! ¡Inspeccione, mantenga y limpie el cochecito regularmente!
9. ¡El cochecito está diseñado para 1 niño!
10. ¡No deben utilizarse accesorios no autorizados por el fabricante!
11. ¡Solo deben utilizarse repuestos suministrados o recomendados por el fabricante/distribuidor!
12. ¡Asegúrese de que el cinturón de seguridad esté puesto correctamente!
13. ¡El cochecito siempre debe usarse bajo la supervisión de un adulto!
14. ¡No deje que el niño juegue en el cochecito ni se cuelgue de ello!
15. ¡No permita que el niño se ponga de pie en el cochecito!
16. ¡No permita que el niño se ponga de pie en el asiento o en el escalón!
17. ¡No utilice el cochecito en superficies irregulares, cerca del fuego u otros lugares peligrosos!
18. ¡No utilice el cochecito en escaleras y escaleras mecánicas!
19. Plegue el cochecito antes de subir o bajar escaleras. ¡Subir el cochecito en escaleras, aceras y otros obstáculos con el niño presionando el mango conduce a su deformación y no está sujeto al servicio de garantía!
20. ¡El ajuste del respaldo solo debe ser realizado por una persona familiarizada con las reglas para esta acción de las instrucciones!
21. El equipaje adicional colocado en el cochecito puede hacer que este se vuelva inestable.
22. ¡La persona que monta el cochecito debe estar familiarizada con sus funciones!
23. ¡La barra de parachoques para cochecito de bebé no se puede utilizar como asa de transporte!
- 24*. La silla de cochecito COMET/ VEGA I-SIZE (accesorio opcional, no incluido) es compatible con la silla de paseo “**BOSTON**” mediante adaptadores adicionales (accesorio opcional, no incluido).

ADVERTENCIAS

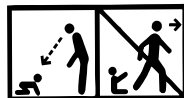

¡ADVERTENCIA! ¡Nunca deje a un niño desatendido!

¡ADVERTENCIA! ¡Asegúrese de que todos los dispositivos de bloqueo estén activados antes de su uso!

¡ADVERTENCIA! ¡Para evitar lesiones, asegúrese de que el niño esté a una distancia segura antes de desplegar o plegar este producto!

¡ADVERTENCIA! ¡No permita que el niño juegue con este producto!

¡ADVERTENCIA! ¡El asiento (cesta de verano) no es adecuado para niños menores de 6 meses!

¡**ADVERTENCIA!** ¡Utilice siempre el sistema de retención!

¡**ADVERTENCIA!** ¡Antes del uso, compruebe que sean correctamente activados los accesorios para sujetar la cesta al cochecito, el asiento o el asiento del automóvil!

¡**ADVERTENCIA!** ¡Este producto no es adecuado para correr o patinar!

¡**ADVERTENCIA!** No agregue un colchón/almohadilla adicional.

¡**ADVERTENCIA!** ¡Utilice siempre el cinturón entre los pies en combinación con el cinturón de regazo! Para evitar lesiones por caídas o resbalones del niño, ¡utilice siempre los cinturones de los hombros!

¡**ADVERTENCIA!** ¡Mantener alejado del fuego!

¡**ADVERTENCIA!** ¡La cesta de recién nacido está hecha para su uso desde el nacimiento del bebé!

¡**ADVERTENCIA!** La cesta de recién nacido no debe usarse tan pronto como el niño pueda sentarse sin ayuda, darse la vuelta y pueda levantarse solo sobre sus manos y rodillas. Peso máximo del niño: 9 kg.

¡**ADVERTENCIA!** Las imágenes en la página del título y dentro de las instrucciones son a modo de ejemplo y pueden diferir del producto real.

¡**ADVERTENCIA!** Antes del primer uso del producto, retire del mismo todos los materiales publicitarios, así como los dispositivos utilizados para fijarlos al producto.

ADVERTENCIA! No utilice el capazo para recién nacido como portabebés!

EN 1888 - 2:2018+A1:2023

DESPLIEGAR EL COHECITO

1. Vista plegada del cochecito. (Foto 2) **Suelte el mecanismo de bloqueo. (Foto 2.1)**
2. Levanta el mango del cochecito hacia arriba y hacia atrás y el cochecito se desplegará y bloqueará automáticamente. (Fotos 3;4)

CUIDADO Y MANTENIMIENTO

1. Para limpiar las partes metálicas, limpie con un paño húmedo y seque bien con un paño seco.
2. Para limpiar las piezas de plástico, utilice un paño, agua y un detergente suave.
3. Para limpiar las partes textiles, utilice un limpiador de tapicería.
4. Cuando el cochecito esté guardado, ¡nunca coloque otros objetos sobre ello!
5. ¡Seque y ventile siempre que el cochecito si se moja!
6. Limpiar periódicamente los ejes de las ruedas y los elementos plásticos.
7. ¡Limpiar siempre los ejes de las ruedas y los elementos de plástico después de utilizar el cochecito sobre arena u otras superficies polvorientas!
8. ¡**NO LUBRIQUE** los ejes de las ruedas u otras partes móviles del cochecito! ¡Solo límpielos!
9. ¡Compruebe periódicamente si hay piezas sueltas o dañadas y, si las hay, reemplácelas inmediatamente por otras nuevas!

PARTES

Imagen 1

1. Estructura metálica del cochecito
2. Ruedas traseras
3. Cesta de la compra
4. Ruedas frontales
5. Bolsa de accesorios

- 1 pieza.
- 2 piezas.
- 1 pieza.
- 2 piezas.
- 1 pieza.

6. Cesta de verano (asiento)
7. Barra de parachoques para cochecito
8. Cubre pies
9. Capota
10. Cesta de recién nacido
11. Colchón

- 1 pieza.
- 1 pieza.
- 2 piezas.
- 1 pieza.
- 1 pieza.
- 1 pieza.

INSTALACIÓN DEL COCHECITO

1. Instale las ruedas delanteras presionándolas hacia arriba hasta que se bloqueen. (Foto 5) Compruebe que estén correctamente bloqueados. Para quitarla, presione el botón en la consola y jale la rueda hacia abajo. (Foto 6)
2. Coloque las ruedas traseras como se muestra en la Foto 7. Para quitarlas, jale el botón en el eje trasero y saque la rueda. (Foto 8)
3. Instale la cesta en el cochecito, asegurándose de que los clips estén ubicados y fijados en los orificios designados en el marco. (Foto 9) El clic significa que la cesta está fija. Para quitar, presione simultáneamente los botones en ambos lados de la cesta y tire hacia arriba. (Foto 10)
4. Instale la barra de parachoques para niños. (Foto 12) Para quitar la barra de parachoques presione los botones ubicados a ambos lados de la barra de parachoques y tire. (Foto 13)
5. Instalación de la capota: Fije las abrazaderas de fijación de la capota a la estructura metálica. (Foto 14 A) Extracción de la capota: tire de los clips de la capota del marco de metal para liberarlos. (Foto 14 B)

EXPLOTACIÓN

1. Para estacionar el cochecito en un lugar, use el dispositivo de estacionamiento en las ruedas traseras presionando el pedal ubicado en el eje trasero. (Foto 7A) Para soltar el freno, levante el pedal del freno con el pie. (Foto 7B)
¡Atención! ¡El freno no garantiza un agarre óptimo en pendientes pronunciadas! ¡Por lo tanto, nunca deje el cochecito en una superficie inclinada con un niño sentado o acostado en el cochecito!
¡ADVERTENCIA! El freno del cochecito que está utilizando es un tipo de dispositivo de estacionamiento. Para aplicar el freno, tenga en cuenta que el carro no debe estar en movimiento. Presione suavemente el pedal del freno, mientras al mismo tiempo balancea suavemente el cochecito hacia adelante y hacia atrás para sincronizar el funcionamiento del dispositivo de frenado y hacer que el mecanismo de frenado sea más seguro.
2. Puede ajustar el mango presionando simultáneamente los dos botones en el costado del mecanismo y girándolo hacia arriba o hacia abajo. (Foto 16)
3. Mientras mueve el cochecito sobre superficies ásperas e irregulares, puede usar la opción de línea recta presionando el botón de bloqueo de la rueda delantera. (Foto 6A) Para soltar las ruedas delanteras, levante el botón de bloqueo. (Foto 6B)
4. Para cambiar (eliminar) la posición de la capota, tome la parte superior de la capota y tire hacia abajo hasta la posición deseada. (Foto 14C)
¡ATENCIÓN! ¡El incumplimiento de esta instrucción provoca daños en los sujetadores y no está sujeto al reembolso de la garantía!
5. ¡Cuando use la silla de verano, DEBE usar los cinturones de seguridad del niño!
6. Fije los cinturones de hombro y de regazo y colóquelos en la hebilla de cierre central. (Foto 11B) Ajuste la longitud de los cinturones de seguridad tirando de las hebillas. (Foto 11B) Para desbloquear los cinturones de seguridad, presione el botón en la hebilla central. (Foto 11C)
7. Ajuste del escalón - Para cambiar la posición del escalón, presione los botones simultáneamente. (Foto 15)
¡ATENCIÓN! ¡El incumplimiento de esta instrucción provoca daños en los sujetadores y no está sujeto al reembolso de la garantía!
8. Ajuste del respaldo (Foto 17)

PLEGAR EL COCHECITO

1. Aplicar los frenos del cochecito.
2. Doble la capota lo más que pueda.
3. Gire el mango a la posición superior. (Foto 16)
4. El plegado del cochecito para transportarlo se realiza tirando de los mecanismos a ambos lados del asa y empujando hacia abajo y moviendo el asa hacia adelante. (Foto 19) Después de plegar, inserte el mecanismo de bloqueo contra el autodespliegue. (Foto 2,1)
5. Un cochecito correctamente plegado debe verse como se muestra en la foto 20.

CESTA DE RECIÉN NACIDO

¡ATENCIÓN! Para preparar correctamente la cesta de recién nacido, después de sacarla de la caja de transporte, realice las siguientes acciones:

1. Coloque la cesta de recién nacido sobre una mesa cómoda y retire la funda del colchón con la cremallera. (Foto P2)
2. Con una mano, levante el marco de metal de un lado de la cesta. (Foto P1)
3. Con la otra mano, presione hacia abajo en la parte inferior y sostenga el tensor de metal.
4. Presionando la parte inferior, agarre la correa tensora y tire de ella hacia el exterior de la cesta hasta los toques "A".
5. Repita el procedimiento con el otro tensor hasta que la cesta esté completamente estirada, lo que debería verse como en la Imagen P1.
6. Coloque la almohadilla con el colchón y cierre la cremallera. (Foto P2)
7. La cesta de recién nacido debe estar frente a los padres.

Didis Ltd.

Bulgaria, Shumen, 6 Trakia-iztok Street
Phone: +359 54 850 830
e-mails: home.market@didis-ltd.com;
export@didis-ltd.com

Дидис ООД

България, Шумен, "Тракия-изток" 6
Тел. +359 54 850 830
e-mails: home.market@didis-ltd.com;
export@didis-ltd.com