

**ВАЖНО! ПРОЧЕТЕТЕ ВНИМАТЕЛНО И ЗАПАЗЕТЕ
ТАЗИ ИНСТРУКЦИЯ ЗА БЪДЕЩИ СПРАВКИ!**

ИНСТРУКЦИЯ ЗА УПОТРЕБА НА ДЕТСКА КОЛИЧКА И КОШ ЗА НОВОРОДЕНО ЧАСТИ ОТ КОМПЛЕКТ “ЛИНЕА” 3 В 1

LINEA



Този продукт с марка **CHIPOLINO** е произведен в съответствие с изискванията на директивата на Европейския парламент и Съвета 2001/95/ЕО „Обща безопасност на продуктите”, на Европейските стандарти EN 1888-1:2018+A1:2022 „Изделия за отглеждане на малки деца. Колесни средства за придвижване на деца. Част 1: Детски колички и кошчета за бебешки колички”, EN 1888-2:2018+A1:2022 „Изделия за отглеждане на малки деца. Колесни средства за придвижване на деца. Част 2: Колички за деца с тегло от 15 kg до 22 kg” и EN 1466:2023 „Изделия за отглеждане на малки деца. Кошче с дръжки и стойки за носене на бебе. Изисквания за безопасност и методи за изпитване”, както и на Закона за защита на потребителите от националното законодателство.

**ЗА ОСИГУРЯВАНЕ БЕЗОПАСНОТО ИЗПОЛЗВАНЕ НА
ТОЗИ ПРОДУКТ, СПАЗВАЙТЕ ПРЕДУПРЕЖДЕНИЯТА,
УКАЗАНИЯТА И ПРЕПОРЪКИТЕ ОТ ТАЗИ ИНСТРУКЦИЯ!**

ВАЖНО! ОСНОВНИ ПРЕДУПРЕЖДЕНИЯ!

- ❖ **ВНИМАНИЕ!** НИКОГА НЕ ОСТАВЯЙТЕ ДЕТЕТО БЕЗ НАДЗОР!
- ❖ **ВНИМАНИЕ!** ИЗПОЛЗВАЙТЕ КОША ЗА ДЕТЕ, КОЕТО НЕ МОЖЕ САМОСТОЯТЕЛНО ДА СЯДА БЕЗ ЧУЖДА ПОМОЩ, ДА СЕ ПРЕТЪРКУЛВА И ИЗПРАВЯ САМО, ИЗПОЛЗВАЙКИ ЗА ОПОРА РЪЦЕТЕ И КОЛЕНАТА СИ! МАКСИМАЛНО ТЕГЛО НА ДЕТЕТО: 9 KG!
- ❖ **ВНИМАНИЕ!** ИЗПОЛЗВАЙТЕ КОША САМО ВЪРХУ ТВЪРДА, ХОРИЗОНТАЛНА И СУХА ПОВЪРХНОСТ!
- ❖ **ВНИМАНИЕ!** НИКОГА НЕ ИЗПОЛЗВАЙТЕ КОША ВЪРХУ СТОЙКА!
- ❖ **ВНИМАНИЕ!** ВИНАГИ ИЗПОЛЗВАЙТЕ СИСТЕМАТА ЗА ЗАДЪРЖАНЕ (ОБЕЗОПАСИТЕЛЕН КОЛАН)!
- ❖ **ВНИМАНИЕ!** ПРЕДИ УПОТРЕБА СЕ УВЕРЕТЕ, ЧЕ ВСИЧКИ БЛОКИРАЩИ ПРИСПОСОБЛЕНИЯ СА ЗАДЕЙСТВАНИ.
- ❖ **ВНИМАНИЕ!** ЗА ДА ИЗБЕГНЕТЕ НАРАНЯВАНЕ, УВЕРЕТЕ СЕ, ЧЕ ДЕТЕТО ВИ Е НА БЕЗОПАСНО РАЗСТОЯНИЕ ПРИ РЕГУЛИРАНЕ, РАЗГЪВАНЕ И СГЪВАНЕ НА ТОЗИ ПРОДУКТ!
- ❖ **ВНИМАНИЕ!** НЕ ПОЗВОЛЯВАЙТЕ НА ДЕЦА ДА СИ ИГРАЯТ С ТОЗИ ПРОДУКТ ИЛИ БЛИЗО ДО ПРОДУКТА БЕЗ НАДЗОР!
- ❖ **ВНИМАНИЕ!** НЕ ИЗПОЛЗВАЙТЕ ПРОДУКТА, В СЛУЧАЙ ЧЕ НЯКОЯ ЧАСТ Е СЧУПЕНА, СКЪСНА ИЛИ ЛИПСВА!
- ❖ **ВНИМАНИЕ!** ПРЕДИ УПОТРЕБА ПРОВЕРЯВАЙТЕ ДАЛИ ПРИСПОСОБЛЕНИЯТА ЗА ЗАКРЕПВАНЕ КЪМ КОЛИЧКАТА НА СЕДАЛКАТА, КОША ИЛИ СТОЛЧЕТО ЗА АВТОМОБИЛ, СА ПРАВИЛНО И СТАБИЛНО ФИКСИРАНИ ЗА РАМАТА.
- ❖ **ВНИМАНИЕ!** ТОЗИ ПРОДУКТ НЕ Е ПОДХОДЯЩ ЗА ТИЧАНЕ И ПЪРЗАЛЯНЕ!
- ❖ ЗА НОВОРОДЕНО БЕБЕ ИЗПОЛЗВАЙТЕ НАЙ-ЛЕГНАЛОТО ПОЛОЖЕНИЕ НА ОБЛЕГАЛКАТА ЗА ГРЪБЧЕТО!
- ❖ ИЗПОЛЗВАЙТЕ ПОЗИЦИЯТА НА ОБЛЕГАЛКАТА ЗА СЕДНАЛО ПОЛОЖЕНИЕ НА ДЕТЕТО СЛЕД 6-МЕСЕЧНАТА МУ ВЪЗРАСТ! ПОЗИЦИЯТА НА ОБЛЕГАЛКАТА ЗА ГРЪБЧЕТО В ПОЛОЖЕНИЕ „СЕДНАЛО“ НЕ Е ПОДХОДЯЩА ЗА ДЕЦА НА ВЪЗРАСТ ДО 6 МЕСЕЦА!
- ❖ ПАЗЕТЕ ОТ ОГЪН! Не използвайте продукта до открит огън или източник на силна топлина!
- ❖ НЕ ВДИГАЙТЕ ПРОДУКТА ПОСРЕДСТВОМ ПРЕДПАЗНИЯ БОРД!
- ❖ Използвайте за дете с тегло не по-голямо от 22 kg.
- ❖ Използвайте коша за дете с тегло не по-голямо от 9 kg!
- ❖ Сглобяването на продукта да се извършва само от възрастен!
- ❖ Не поставяйте на седалката допълнително дюшече!
- ❖ Не поставяйте в коша допълнително дюшече!
- ❖ Когато използвате коша за новородено, главата на детето никога не трябва да бъде на по-ниско ниво от нивото на тялото му.
- ❖ Винаги задействайте приспособлението за паркиране при поставяне и изваждане на детето от количката!
- ❖ Преди употреба се уверете, че обезопасителните колани са поставени и регулирани правилно.

- ❖ Максималното натоварване на коша за багаж не трябва да е по-голямо от 3 kg!
- ❖ Не претоварвайте количката! Всеки товар, поставен и/или закрепен на дръжката, борда, гърба на облегалката, сенника и/или на страните на количката, може да повлияе на стабилността ѝ!
- ❖ Количката и коша са предназначени да возят само едно дете. Не поставяйте две или повече деца в количката!
- ❖ Не използвайте резервни части и други компоненти, които не са доставени от производителя! Производителят не поема отговорност за безопасността в случай, че са използвани резервни части, различни от оригиналните за одобрения тип или препоръчани от него.
- ❖ Не правете промени или модификации по конструкцията! При необходимост се свържете с търговеца или оторизиран сервиз за консултация и ремонт.
- ❖ Автомобилното детско столче не замества детското кошче или легло. Когато детето се нуждае от сън, трябва да го поставите в подходяща бебешка количка, детско кошче или легло.
- ❖ Проверявайте периодично и не използвайте продукта, ако установите, че има липсващи или повредени части!
- ❖ Не допускате присъствието на деца под 3 години, преди да сте сглобили продукта напълно, за да избегнете достъп до дребни и разглобени части!
- ❖ Не поставяйте на продукта и вътре в него допълнително шнурове, връзки и предмети (играчки, възглавници и др.), за да избегнете риска от задушаване на детето!
- ❖ Не поставяйте продукта в близост до предмети, които могат да представляват опасност от задушаване, като връзки, шнурове за щори/пердета и др.
- ❖ Не използвайте количката по стълби или ескалатори и бъдете с повишено внимание при слизане или качване на тротоар или стъпало, за да избегнете нараняване на детето.
- ❖ **ВАЖНО!** Прегряването може да застраши живота на детето! Обърнете внимание на температурата на околната среда и облеклото на Вашето дете и се уверете, че детето не е студено или прекалено топло.
- ❖ Препоръчваме да направите консултация със здравен специалист за съвет, относно безопасното спане.
- ❖ Дръжте найлоновата опаковка далече от деца, за да избегнете риска от задушаване!



ХАРАКТЕРИСТИКА НА ПРОДУКТА

- ❖ Количката е подходяща за новородени бебета или деца на възраст до 4 години или тегло до 22 kg (което от двете настъпи първо);
- ❖ Кошът за новородено е предназначен за едно дете на възраст не повече от 6 месеца и с тегло не по-голямо от 9 kg. Може да се използва самостоятелно или като се монтира на рамата на количката;
- ❖ Столче за обезопасяване на деца по време на пътуване в автомобил модел "ЛИНЕА", за деца с височина от 40 до 87 cm и тегло ≤ 13 kg. Детското столче за автомобил е безопасно и съвместимо с конструкцията на количката.
- ❖ 5-точков обезопасителен колан;
- ❖ Две положения на седалката – детето е с лице на посоката на движение или детето е с гръб на посоката на движение;
- ❖ Регулируем сенник;
- ❖ Регулируема поставка за крачета.

ОСНОВНИ ЧАСТИ

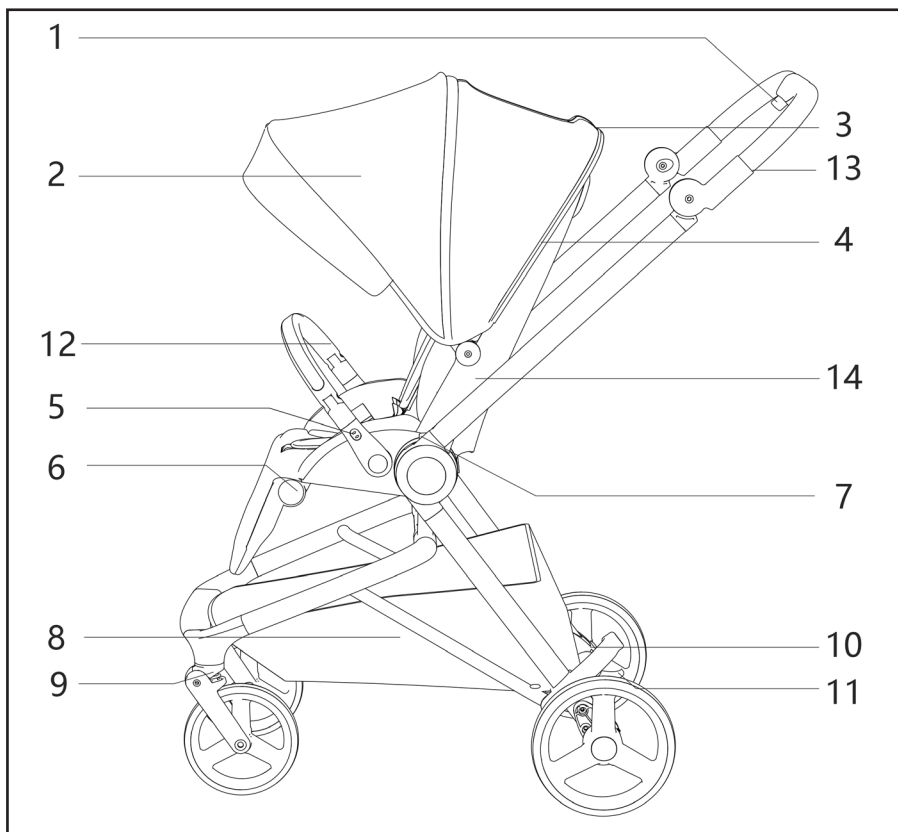

1. Бутон за сгъване	8. Кош за багаж
2. Сенник	9. Бутон за демонтиране на предните колела
3. Бутон за регулиране на облегалката	10. Бутон за демонтиране на задните колела
4. Цип на сенника	11. Приспособление за паркиране
5. Бутон за демонтиране на предпазния борд	12. Предпазен борд
6. Бутон за регулиране на поставката за крака	13. Дръжка
7. Бутон за освобождаване на седалката	14. Седалка

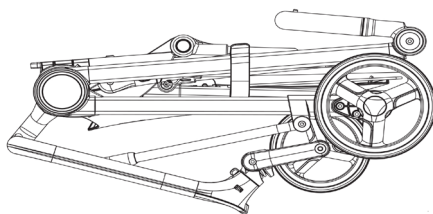

Рамка – 1 бр.

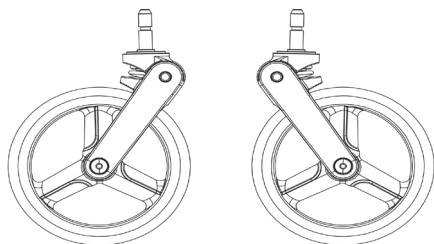

Предни колела – 2 бр.

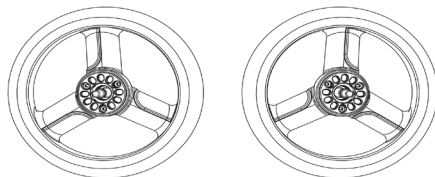

Задни колела – 2 бр.

УКАЗАНИЯ ЗА СГЛОБЯВАНЕ И ФУНКЦИИ

Количката се доставя от производителя частично сглобена. За да завършите сглобяването не се налага да използвате инструменти.

ВНИМАНИЕ! Следвайте точно указанията и последователността за сглобяване и използване на продукта от приложените в инструкцията илюстрации.

ВНИМАНИЕ! Проверете сигурността на фиксирането след изпълнение на всяка операция!

ВНИМАНИЕ! Уверете се, че щифтовете са се показали напълно от отворите.

ВНИМАНИЕ! Фиксирането на определена позиция в повечето случаи е съпроводено със звук от щракване.

Действията по сглобяване и функциите са номерирани от 1 до 15. Използвайте описанията им по-долу заедно с илюстрацията, носеща същия номер.

1 – РАЗГЪВАНЕ НА КОЛИЧКАТА

Извадете сгънатата рама от кашона ①. Отключете фиксатора (c) и разгънете рамата до положението, показано на фиг. ②. Преместете плъзгач (a) и в същото време натиснете бутон (b) ③. Разгънете количката напълно ④ и ⑤. Разгънете и сеника ⑥.

ВНИМАНИЕ! При фиксиране на количката в разгънато положение, ще чуете звук „щрак/click“.

2 – МОНТИРАНЕ И ДЕМОНТИРАНЕ НА ПРЕДНИТЕ КОЛЕЛА

Поставете предните колела към отворите от рамата и монтирайте с натиск (a), докато чуете звук „щрак/click“. Убедете се, че колелата са фиксирани като се опитате да ги издърпате навън. Натиснете бутона за демонтиране (b) и отстранете колелото от количката.

3 – МОНТИРАНЕ И ДЕМОНТИРАНЕ НА ЗАДНИТЕ КОЛЕЛА

Поставете задното колело към задната ос (a) и монтирайте с натиск, докато чуете звук „щрак/click“ и колелото се фиксира.

За демонтиране натиснете бутона (b) на задната ос и издърпайте задното колело от рамата.

4 – МОНТИРАНЕ НА СЕДАЛКАТА

Разгънете седалката, така че облегалката да бъде в изправена позиция (a). Поставете седалката върху рамата на количката (a) и натиснете, докато чуете звук „щрак/click“ и седалката се фиксира. Убедете се, че седалката е фиксирана като се опитате да я издърпате от рамата.

Забележка: Седалката може да се монтира в две положения– детето е с лице на посоката на движението или детето е с гръб на посоката на движение.

5 – МОНТИРАНЕ НА ПРЕДПАЗНИЯ БОРД И ДЕМОНТИРАНЕ НА ПРЕДПАЗНИЯ БОРД

Поставете два края на борда към предната част на рамата и натиснете надолу, докато чуете звук „щрак/click“ и борда се фиксира.

Натиснете бутоните за демонтиране (a) от двете страни на борда и отстранете предпазния борд от рамата на количката.

6 – МОНТИРАНЕ НА СЕДАЛКАТА В ДВЕ ПОЛОЖЕНИЯ

Седалката може да бъде монтирана върху рамата на количката в две положения - детето е с лице по посока на движение или детето е с лице към възрастния (обратно на посоката на движение). За да промените положението, натиснете бутоните за демонтиране на седалката (a) от двете страни на рамата и издърпайте седалката нагоре. Завъртете седалката на 180°, за да промените посоката на монтиране, поставете я върху рамата и натиснете, докато чуете звук „щрак/click“ и се фиксира (b).

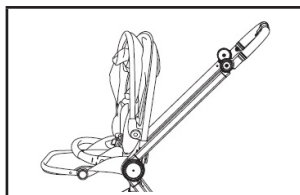

ВНИМАНИЕ!
ПРОМЕНЯТЕ ПОЛОЖЕНИЕТО НА СЕДАЛКАТА САМО,
КОГАТО В НЕЯ НЯМА ДЕТЕ!

7 – СИСТЕМА ЗА ЗАДЪРЖАНЕ (ПРЕДПАЗЕН КОЛАН)

ВНИМАНИЕ! ВИНАГИ ИЗПОЛЗВАЙТЕ ОБЕЗОПАСИТЕЛНИТЕ КОЛАНИ, ЗА ДА ИЗБЕГНЕТЕ РИСКА ОТ ПАДАНЕ ИЛИ СВЛИЧАНЕ НА ДЕТЕТО ОТ КОЛИЧКАТА! **Използвайте коланите, както за новородени деца, така и когато детето може да остане в седнало положение без чужда помощ и може да се надига с ръце или на колене!**

7-1 – Съединете двете части (1 и 2) на коланите, както е показано на фигурата.

7-2 – Вмъкнете съединените части (4 и 5) в обединяващата тока (3). При закопчаване ще чуете звук „щрак/click“.

7-3 – Регулирайте дължината на коланите от токите (6).

Коланите могат да бъдат поставени в 3 позиции по височина като прокарате всеки от раменните колани през съответната тока.

ВНИМАНИЕ! Коланите трябва да обхващат добре детето и не трябва да са усукани.

ВНИМАНИЕ! Периодично проверявайте дали коланите са стабилно закрепени за конструкцията на количката и за сигурността на закопчаването!

ВНИМАНИЕ! Коланите не трябва да са захабени или прокъсани, а пластмасовите токи и закопчалки трябва да са здрави, без увреждания и да осигуряват сигурна връзка.

За да откопчаете предпазния колан, натиснете бутона (7) на обединяващата тока и разединете коланите.

8 – РЕГУЛИРАНЕ НА СЕННИКА

Издърпайте сенника с ръка (а), за да го разгънете.

Избутайте сенника с ръка (b), за да го сгънете.

Използвайте прозорчето на сенника (с) като отлепите велкро лентите.

9 – РЕГУЛИРАНЕ ПОЛОЖЕНИЕТО НА ОБЛЕГАЛКАТА

Облегалката може да се постави в 3 позиции, както е показано на фигурата (I, II, III).

Натиснете бутона (а) нагоре и преместете облегалката в желаното положение.

Забележка: Фиксирането на всяка избрана позиция е съпроводено със звук „щрак/click“.

10 – РЕГУЛИРАНЕ НА ПОСТАВКАТА ЗА КРАЧЕТА

Натиснете едновременно бутоните (а) от двете страни, за да поставите поставката от висока в по-ниска позиция.

Избутайте поставката с ръка, за да я преместите от ниска в по-висока позиция. При фиксиране ще чуете звук „щрак/click“.

11 – ПРИСПОСОБЛЕНИЕ ЗА ПАРКИРАНЕ

За да задействате приспособлението за паркиране натиснете педала надолу (1 - ).

За да го освободите приспособлението за паркиране, натиснете педала навътре (2 - ).

ВНИМАНИЕ! Задействайте приспособлението за паркиране винаги, когато количката е в покой, за да избегнете опасност от приплъзване на количката.

12 – ВЪРТЕЛИВО И ПРАВОЛИНЕЙНО ДВИЖЕНИЕ НА ПРЕДНИТЕ КОЛЕЛА

Преместете плъзгача в посока навън (1), за да извършват предните колела праволинейно движение.

Преместете плъзгача в посока навътре (2) и предните колела ще извършват въртеливо движение.

Забележка: При движение на количката по неравни повърхности, установете предните колела в положение за извършване на праволинейно движение.

13 – СГЪВАНЕ НА КОЛИЧКАТА

ВАЖНО! Преди да сгънете количката, трябва да задействате паркиращото устройство и да изпразните коша за багаж.

13-1 – Сгъване на количка гледа **НАПРЕД** (по посока на движение на количката)

- ① Сгънете сенника. Поставете облегалката в позиция „II“, на нивото на дръжката.
Натиснете бутона за регулиране на облегалката и сгънете седалката напред.
- ② Преместете сгънатата седалка нагоре към дръжката.
- ③ Преместете плъзгач (а) и в същото време натиснете бутон (b), сгънете дръжката навътре.
- ④ и ⑤ След сгъване на дръжката, натиснете надолу, докато количката се сгъне.
- ⑥ Заклучете с фиксатора (с).

13-2 – Сгъване на количка гледаща **НАЗАД** (в посока обратна на движението на количката)

Сгънете сенника.

- ① Натиснете бутона за регулиране на облегалката, сгънете и преместете седалката
- ② до към дръжката.
- ③ Преместете плъзгач (а) и в същото време натиснете бутон (b).
- ④ Сгънете дръжката навътре.
- ⑤ Натиснете дръжката надолу, докато количката се сгъне.
- ⑥ Заклучете с фиксатора (с).

14 - КОШ ЗА НОВОРОДЕНО

ВАЖНО! Позицията на главата на детето в кошчето никога не трябва да бъде на ниво по-ниско от това на тялото на детето!

ВНИМАНИЕ! **ВИНАГИ ТЪВРДИЯ КОШ ТРЯБВА ДА СЕ МОНТИРАТ ТАКА, ЧЕ ДЕТЕТО ДА Е С ЛИЦЕ КЪМ МАЙКАТА!**

Забележка: За Ваше удобство, преди да монтирате твърдия кош към рамата на количката, задействайте приспособлението за паркиране.

14-1 – Обърнете коша с дъното нагоре. Поставете вертикално елементи **A** и **B**. Издърпайте навън всяко от коланчетата (**C**), докато осите (**D** и **E**) попаднат в съответните канали (**F** и **G**) и се фиксират. При фиксиране ще чуете звук „щрак/click“.

14-2 – Поставете матрачето в коша и закопчайте циповете **I** и **H**.

14-3 – Издърпайте сенника с ръка, за да го разгънете и залепете велкро лентите **J** и **K**. Поставете покривалото за крака върху коша и закопчайте копчетата **L** и **M** от двете страни.

За сгъване на коша, извършете описаните действия в обратен ред.

14-4 – **Монтиране на коша:** Поставете коша към рамата на количката, както е показано на фигурата. Натиснете надолу, докато чуете звук „щрак/click“ и коша се фиксира.

14-5 – **Отстраняване на коша от рамата:** Натиснете бутоните за демониране на седалката/коша (1) от двете страни на рамата и издърпайте коша нагоре (2).

15 – МОНТИРАНЕ ДЕТСКО СТОЛЧЕ ЗА АВТОМОБИЛ ВЪРХУ РАМАТА НА КОЛИЧКАТА

ВНИМАНИЕ! ВИНАГИ СТОЛЧЕТО ЗА АВТОМОБИЛ ТРЯБВА ДА СЕ МОНТИРА ТАКА, ЧЕ ДЕТЕТО ДА Е С ЛИЦЕ КЪМ МАЙКАТА!

Забележка: За Ваше удобство, преди да монтирате столчето за автомобил към рамата на количката, задействайте приспособлението за паркиране.

15-1 – Детското столче за автомобил модел „ЛИНЕА“ се монтира към рамата на количката посредством адаптери (1). Монтирайте адаптерите към столчето (ако не са предварително монтирани). При фиксиране ще чуете звук „щрак/click“.

За демонтиране на адаптерите, натиснете бутона за демонтиране (А) и издърпайте адаптера надолу.

15-2 – Натиснете с ръка сенника, за да го сгънете (2) или издърпайте с ръка, за да го разгънете (3).

15-3 – Натиснете бутоните (В) от двете страни на столчето и преместете дръжката напред или назад до желаната позиция. При фиксиране трябва да чуете звук „щрак/click“.

15-4 – Монтирайте столчето с монтираните адаптери към рамата на колката. При фиксиране ще чуете звук „щрак/click“.

Демонтиране на детското столче за автомобил - натиснете бутоните за демонтиране от двете страни (5) на рамата и отстранете столчето от рамата.

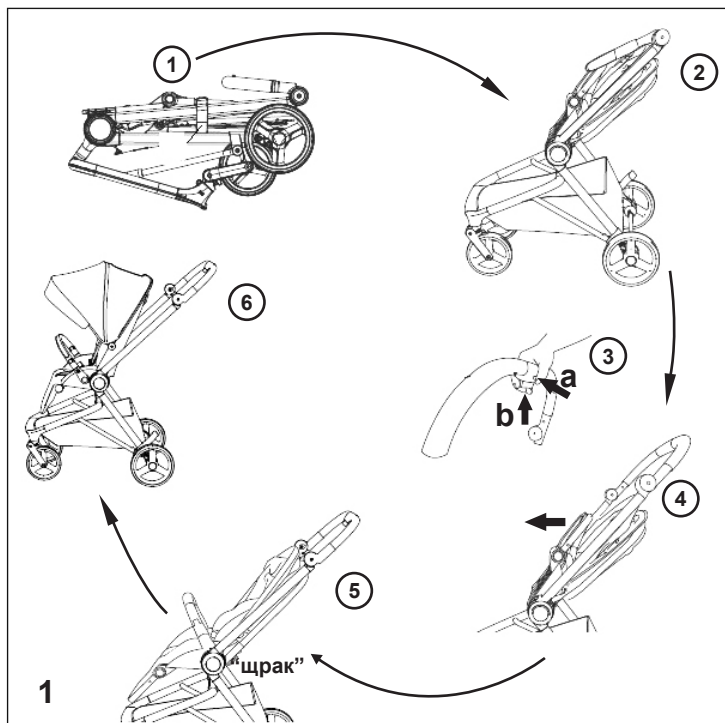

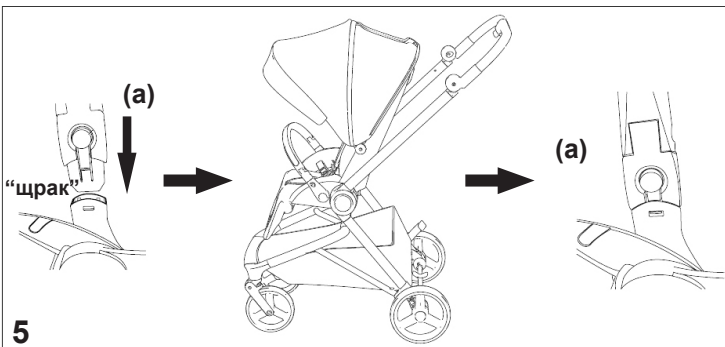
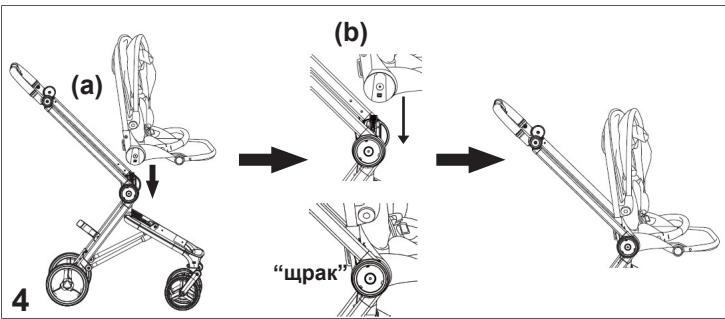
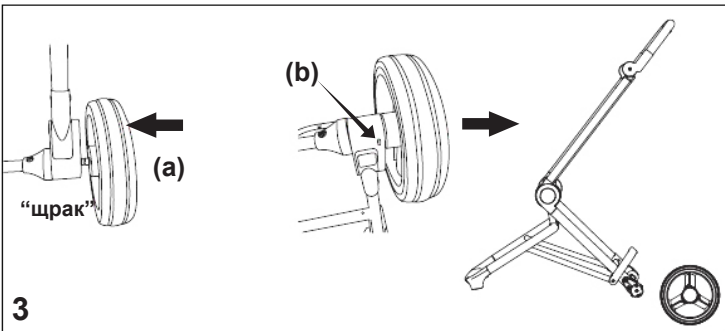
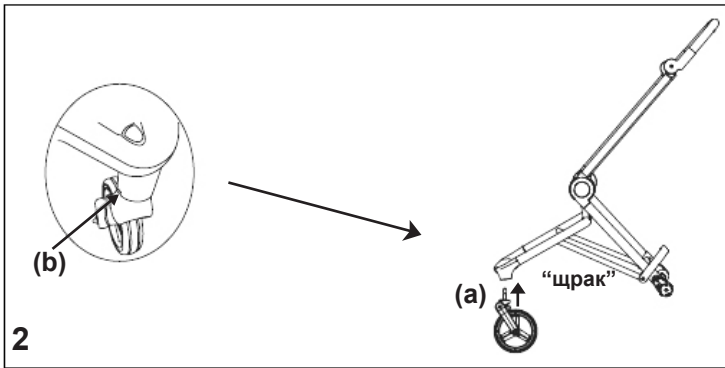

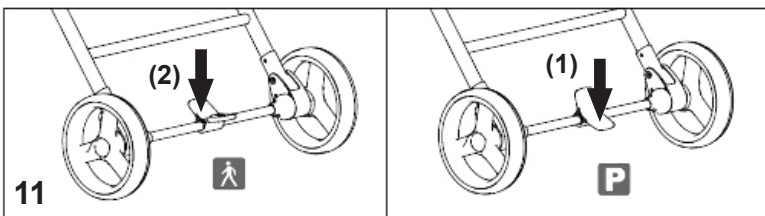
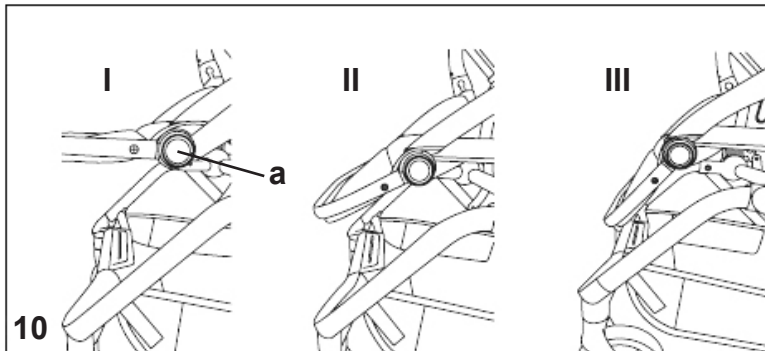
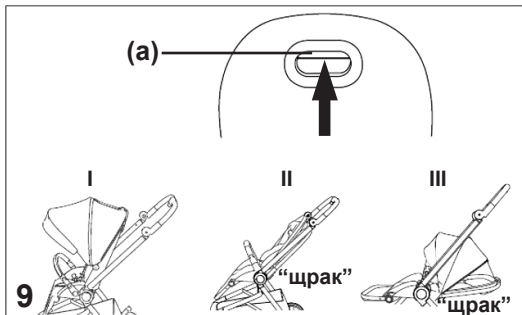
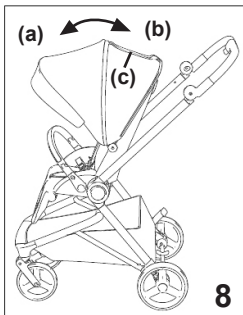
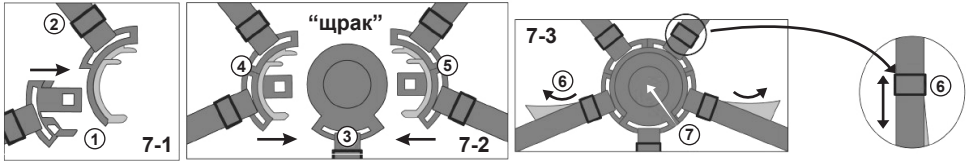
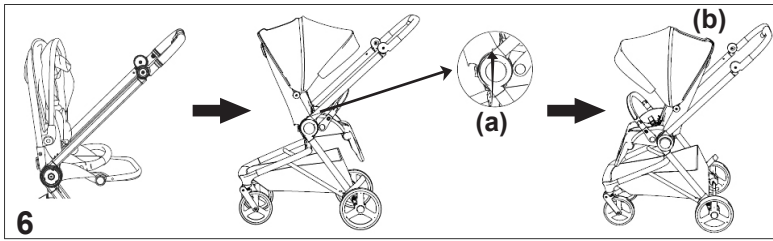

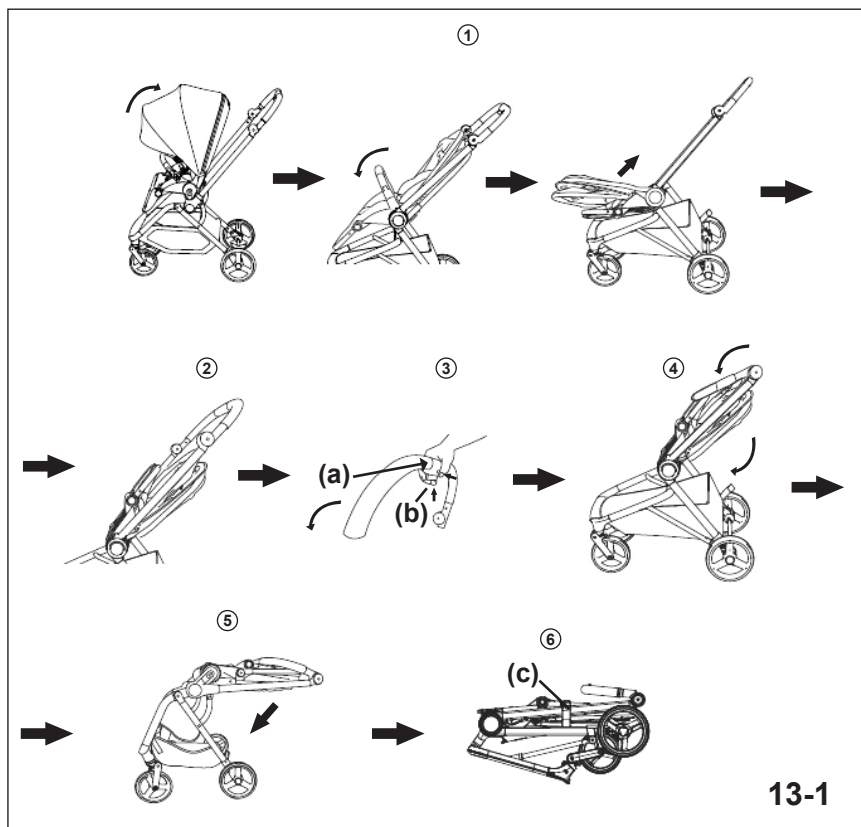
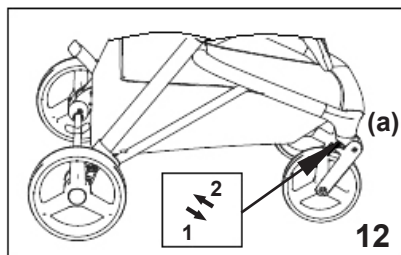

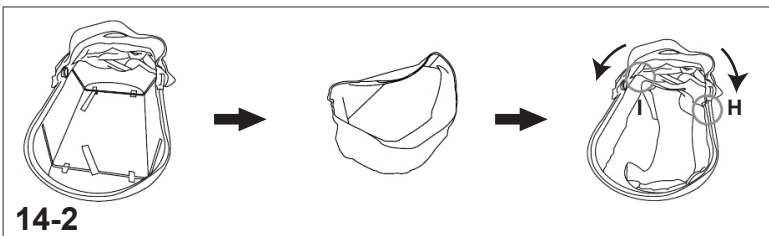
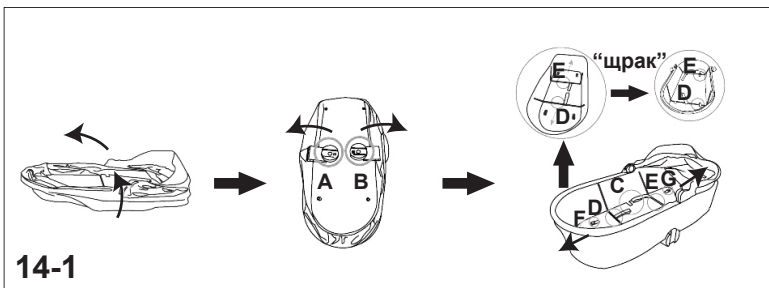
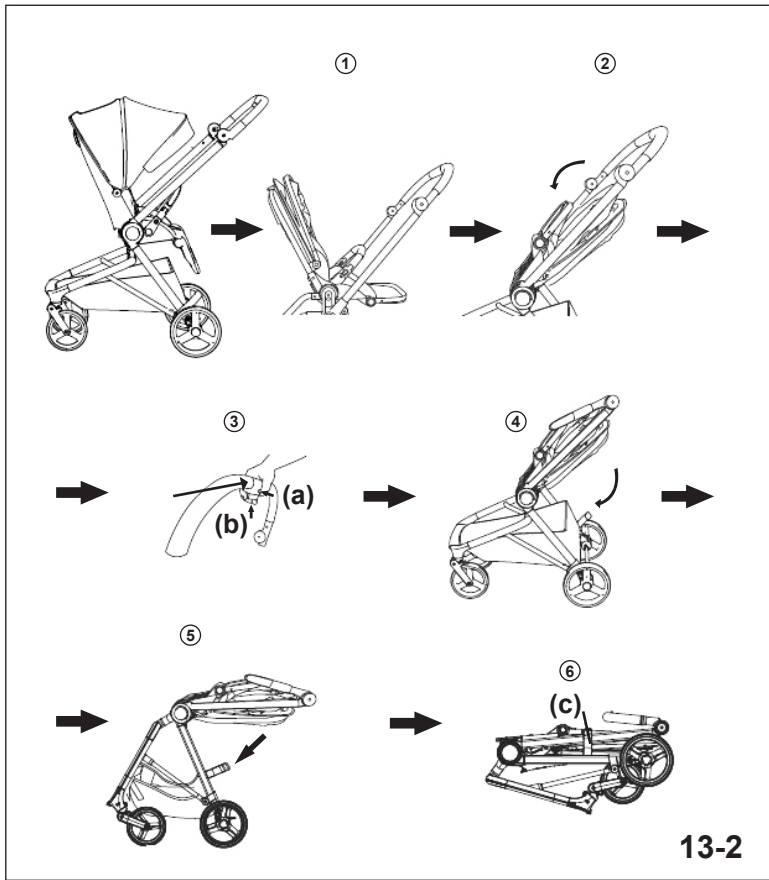

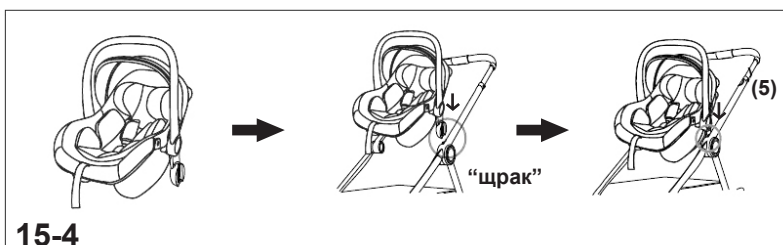
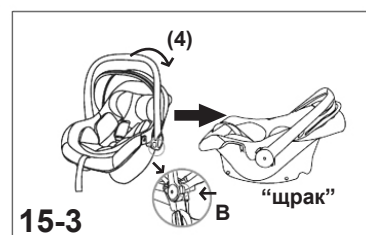
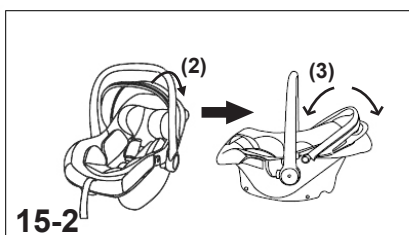
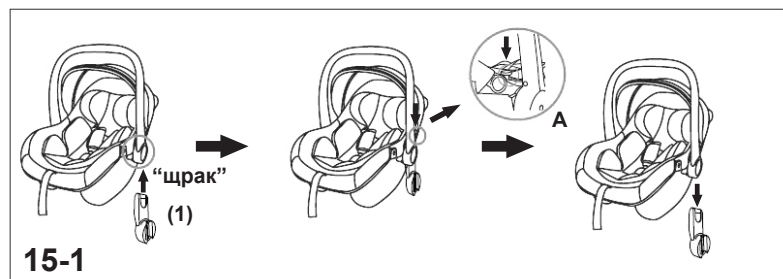
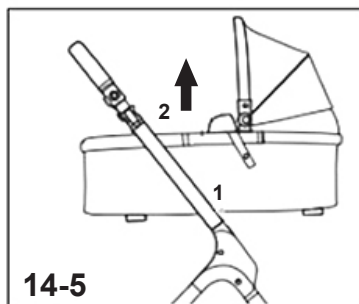
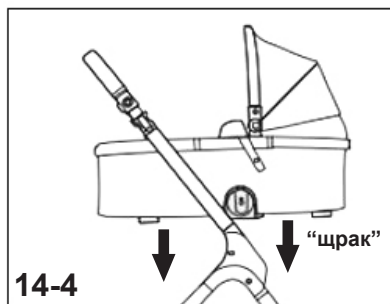
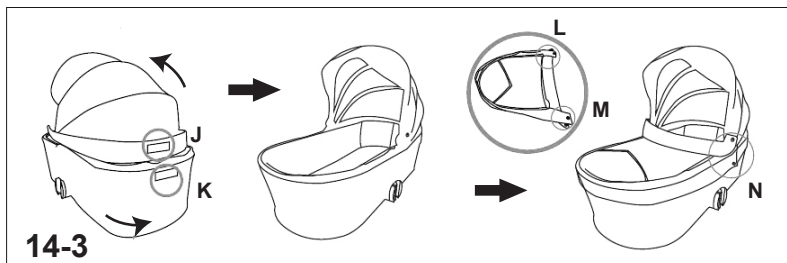

УКАЗАНИЯ ЗА ПРОФИЛАКТИКА И ПОДДРЪЖКА

- ❖ Спирачките, колелата и гумите се износват по-бързо от останалите части. При необходимост трябва да ги подмените.
- ❖ Редовно смазвайте задвижващите механизми със силиконови масло или спрей.
- ❖ Редовно почиствайте и смазвайте с масло замърсените метални и пластмасови части.
- ❖ Почиствайте дамските, замърсени пластмасови или метални части от продукта като използвате мека памучна кърпа или гъба, навлажнени с вода или мек препарат.
- ❖ Не почиствайте с агресивни препарати, съдържащи абразивни частици, амоняк, белина или спирт.
- ❖ Винаги подсушавайте продуктите от комплекта, оставайте ги да изсъхнат преди да ги приберете за съхранение. Възможно е да се появи мухъл по продуктите, ако ги съхраните влажни.
- ❖ Съхранявайте продуктите на чисто и сухо място. Не излагайте на прякото въздействие на околната среда - слънце, дъжд, влага, или резки температурни промени!

Състав на дамската

на количката: полиестер

Пълнеж: 100 % полиестер



Състав на дамската

на коша: полиестер

Пълнеж: 100 % полиестер



Използвани материали: пластмаса, текстил, метал.

KKLI024xxxx
KKLIC024xxxx

CHIPOLINO

България, Пловдив, ул. „Голямоконарско шосе” № 1

www.chipolino.com