

ВАЖНО! ЗАПАЗЕТЕ ТАЗИ ИНСТРУКЦИЯ ЗА БЪДЕЩИ СПРАВКИ!

**ИНСТРУКЦИЯ ЗА ПОЛЗВАНЕ НА
ЦИФРОВ ВИДЕО БЕБЕФОН
“СИРИУС”**



Този продукт с марка **chipolino** е произведен в съответствие с изискванията на Директивите на Европейския парламент и Съвета 2014/53/ЕС, относно радио и телекомуникационни крайни устройства, 2014/30/ЕС, относно електромагнитната съвместимост и 2001/95/ЕО „Обща безопасност на продуктите”, както и в съответствие с нормативните актове от националното законодателство.

ВНИМАНИЕ! ПРЕДУПРЕЖДЕНИЯ!

ТОЗИ ПРОДУКТ Е ПРЕДНАЗНАЧЕН ДА ВИ ПОМАГА И НЕ МОЖЕ ДА БЪДЕ ЗАМЕСТИТЕЛ НА ИСТИНСКИ И ОТГОВОРЕН НАДЗОР ОТ ВЪЗРАСТЕН!

ИЗПОЛЗВАЙТЕ ПРОДУКТА САМО ПО ПРЕДНАЗНАЧЕНИЕ!

- ❖ **ВНИМАНИЕ!** ПРОДУКТЪТ ДА СЕ ПОЛЗВА САМО ОТ ВЪЗРАСТНИ!
- ❖ **ВНИМАНИЕ!** ТОВА УСТРОЙСТВО НЕ Е ИГРАЧКА И НЕ ТРЯБВА ДА БЪДЕ ДОСТЪПНО ЗА ДЕЦА! Не допускайте деца да си играят с частите на бебелефона!
- ❖ **ВНИМАНИЕ!** НИКОГА НЕ ПОСТАВЯЙТЕ УСТРОЙСТВОТО ЗА БЕБЕТО В КОШАРАТА ИЛИ В ЛЕГЛОТО НА ДЕТЕТО!
- ❖ **ВНИМАНИЕ!** ВИНАГИ АДАПТЕРИТЕ, УСТРОЙСТВОТА ЗА РОДИТЕЛЯ И БЕБЕТО (МОНИТОР И КАМЕРА) ТРЯБВА ДА БЪДАТ НЕДОСТЪПНИ ЗА ДЕТЕТО И ИЗВЪН ОБСЕГА МУ, ЗА ДА ИЗБЕГНЕТЕ НАРАНЯВАНИЯ ИЛИ ЗАДУШАВАНЕ!
- ❖ **ВНИМАНИЕ!** ПРЕДИ УПОТРЕБА ИЗВЪРШВАЙТЕ ПРОВЕРКА ЗА ИЗПРАВНОСТТА НА ВСИЧКИ ЧАСТИ НА ПРОДУКТА. Не използвайте продукта, ако установите, че има липсващи или повредени части!
- ❖ **ВНИМАНИЕ!** НИКОГА НЕ ИЗПОЛЗВАЙТЕ БЕБЕФОНА ВЪВ ВЛАЖНА СРЕДА, БЛИЗО ДО ВОДА ИЛИ ПОТОПЕН ВЪВ ВОДА!
- ❖ **ВНИМАНИЕ!** ДА СЕ ПАЗИ ОТ ОГЪН! За да избегнете прегряване, дръжте предавателя (камерата), приемника (монитора) и адаптерите далече от източници на топлина или други уреди, които излъчват топлина.
- ❖ **ВНИМАНИЕ!** Не поставяйте адаптерите на място, където има вероятност дете да ги настъпи. Удар по адаптера, докато той е включен под напрежение, може да доведе до счупването му, при което съществува голям риск от сериозни увреждания!
- ❖ Използвайте само предоставените от производителя адаптери.
- ❖ Ако използвате безжичен телефон, безжично видео устройство, Wi-Fi мрежа, микровълнова фурна или Bluetooth устройства на работна честота 2.4 GHz, и в приемника или предавателя се появяват смущения, преместете устройството за бебето на по-голямо разстояние, докато смущенията изчезнат.
- ❖ Не използвайте резервни части и други компоненти, които не са доставени от производителя! Производителят не поема отговорност за безопасността в случай, че са използвани резервни части, различни от оригиналните за одобрения тип или препоръчани от него.
- ❖ Не правете промени или модификации по продукта! Не извършвайте промени в ел. инсталацията на продукта и не добавяйте други ел. части! При необходимост се свържете с търговеца или оторизиран сервиз за консултация и ремонт.
- ❖ Преди да включите адаптерите, проверете дали напрежението, посочено върху адаптерите е същото, както на местната електрическа мрежа. В противен случай ще повредите продукта!
- ❖ Не използвайте повредени адаптери.
- ❖ Не отстранявайте етикетите и предупрежденията, поставени върху продукта! Те са важни за всеки, който ги ползва!
- ❖ Дръжте найлоновата опаковка далече от деца, за да избегнете риска от задушаване!

ПРЕДУПРЕЖДЕНИЯ ЗА РАБОТА С ЛИТИЕВО ПОЛИМЕРНИ БАТЕРИИ

- ❖ Задължително включването на адаптерите да се извършва **САМО** от възрастен!
- ❖ Не допускайте батерията да бъде огъвана, пробивана (особено с метални предмети) или наранявана по друг начин.
- ❖ Зареждайте батерията единствено с предоставените от производителя адаптери!
- ❖ Не допускайте късо съединение!
- ❖ Съхранявайте при стайна температура!
- ❖ Не излагайте на директна слънчева светлина!
- ❖ Никога не оставяйте без наблюдения включена за зареждане батерия!

ЗАБЕЛЕЖКА: Гнездото на батерията е разположено на гърба на устройството за родителя.

СЪВЕТ: Зареждайте напълно батерията преди употреба, за да я запазите и да удължите периода на използването ѝ.

ВАЖНО! За да подмените батерията, свържете се с търговеца или оторизиран сервиз!

ВНИМАНИЕ! След приключване експлоатацията на този продукт, не го изхвърляйте заедно с обикновените битови отпадъци, а го предайте в официален пункт за събиране, където да бъде рециклиран. Отпадъкът, който се образува от повредени електронни и видео устройства, батерии, адаптери, трябва да се събира отделно. Не се допуска да се изхвърлят в контейнери за смесени битови отпадъци! Изхвърляйте ги само в предназначените за целта места. Това ще бъде Вашият значителен принос за опазване на околната среда, за намаляване на възможното вредно въздействие на веществата, съдържащи се в батериите и адаптерите, върху околната среда и човешкото здраве.

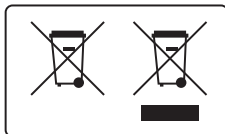

ХАРАКТЕРИСТИКА НА ПРОДУКТА

Цифров видео бебелефон с работна честота	2.4 GHz
Предавателна мощност	17 dBm
Режим на модулация	GFSK
Подходяща температура на въздуха за използване на продукта	От -10° C до +50° C
Подходяща влажност на въздуха за използване на продукта	<85%
Радиус на действие (без препятствия)	до 50 m на закрито до 260 m на открито
Спектър на разпространение	AFH & TDMA
Адаптер, 2 броя	Вход: 100-240V, 50-60Hz, 0.2A Изход: 5.0 — 1 A

Устройство за родителя: МОНИТОР (приемник), 1 брой

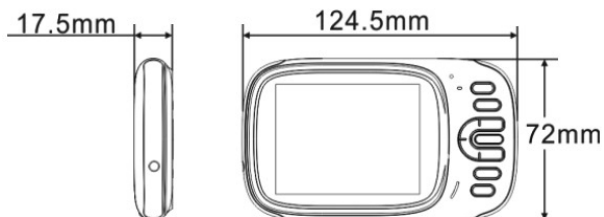

Видео дисплей	3.2" TFT LCD
Резолюция	320x240 pixel
Батерия	литиево-полимерна 1150 mAh
Чувствителност на приемане	- 90 dBm
Потребление на ток	200 mA
Захранване	5V/1000 mA DC
Размер, mm	124.5x72x17.5

Устройство за бебето: КАМЕРА (предавател), 1 брой

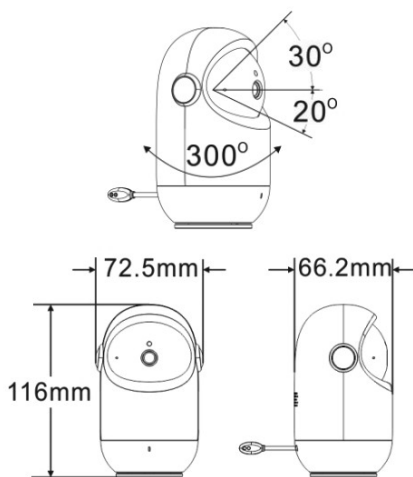

Сензор за изображение, тип	CMOS
Изображение	320 x 240 pxl
Минимално осветление (инфрочервено нощно виждане)	0 lx (IR on)
Нощно виждане, разстояние	5 m
Ъгъл на завъртане на обектива	75° по диагонал
Ъгъл на завъртане наляво/надясно (панорамен ъгъл)	300° (наляво 150° и надясно 150°)
Ъгъл на преместване нагоре/надолу (накланяне на камерата)	50° (нагоре 30° надолу 20°)
Потребление на ток	200 mA
Захранване	5V/1000 mA DC
Размер, mm	72.5x116x66.2

ФУНКЦИИ

Двустранна комуникация
Информация за температурата
Музикален плейър с 8 приспивни песни (в камерата)
Меню на различни езици
Автоматично нощно виждане
VOX (автоматично включване на устройството за бебето при засичане на звук)
Панорамен изглед/Наклон на камерата - дистанционно управление на камерата (предавател) от бутоните на монитора (приемник)
Аларма

ДИАГРАМА НА ОСНОВНИТЕ ЧАСТИ

Комплектът съдържа:

- Устройство за родителя: МОНИТОР (приемник) - 1 брой
- Устройство за бебето: КАМЕРА (предавател) - 1 брой
- Адаптери – 2 броя

Моля, уверете се, че всички части на продукта са налични.

<p><u>МОНИТОР (приемник)</u></p>	<ol style="list-style-type: none"> 1. LCD дисплей 2. Микрофон 3. Индикатор за захранване/ Наличие на сигнал/ 4. Регулиране на звука „+“ / Движение на курсора нагоре 5. Бутон за двустранна комуникация 6. Бутон за ВКЛ./ИЗКЛ. на мелодии 7. Бутон за движение курсора наляво 8. Бутон „ОК“ и „МЕНЮ“ 9. Бутон за движение курсора надясно 10. Бутон за активиране на функция ПАНОРАМЕН ИЗГЛЕД И НАКЛОН НА КАМЕРАТА 11. Бутон за ВКЛ./ИЗКЛ. на устройството / Бутон за връщане назад 12. Регулиране на звука „-“ / Движение на курсора надолу 13. Високоговорител 14. Гнездо за свързване на адаптера
<p><u>КАМЕРА (предавател)</u></p>	<ol style="list-style-type: none"> 1. Температурен сензор 2. Бутон за свдояване 3. Микрофон 4. Високоговорител 5. Гнездо за свързване на адаптера 6. Светлинен сензор 7. Обектив на камерата 8. Инфрачервена светлина 9. Индикатор за захранване

ПОДГОТОВКА ЗА УПОТРЕБА

УСТРОЙСТВО ЗА БЕБЕТО – КАМЕРА (ПРЕДАВАТЕЛ)

Използвайте устройството за бебето със захранване от мрежата.

- Свържете адаптера в камерата (предавателя) и включете в контакта.
- Светва индикатор със синя LED светлина, т.е. устройството работи.

УСТРОЙСТВО ЗА РОДИТЕЛЯ – МОНИТОР (ПРИЕМНИК)

Заредете батерията на устройството за родителя, преди да го използвате за първи път или когато покаже, че батерията е изтощена.

- Свържете адаптера към монитора (приемника) и включете в контакта.
- Индикаторът за зареждане на батерията ще светне.
- Натиснете бутона за ВКЛ./ИЗКЛ. на устройството и задръжте най-малко 3 секунди, за да включите монитора.

ЗАБЕЛЕЖКА! Използвайте само адаптерите, включени в комплекта.

ОСНОВНИ ФУНКЦИИ

Поставете устройството за бебето (камерата) на удобно място (например на маса) и насочете обектива към зоната, която искате да наблюдавате. Регулирайте устройството за бебе, докато останете доволни от изображението в родителското устройство (монитора).

ВАЖНО! Не поставяйте бебешкото устройство в обсега на бебето! Ако има смущения в картината или звука, преместете устройствата на различни места и се уверете, че не са близо до друго електрическо оборудване.



СДВОЯВАНЕ НА УСТРОЙСТВОТА

Сдвояването на устройствата е предварително направено от производителя.

В случай, че връзката между устройствата се разпадне, извършете сдвояването, описано в т. II „СДВОЯВАНЕ С УСТРОЙСТВОТО ЗА БЕБЕТО (КАМЕРА)” от настоящата инструкция.

НОЩНО ВИЖДАНЕ

Устройството за бебе (камерата) има 6 високоинтензивни инфрачервени светодиода за улавяне на ясни изображения в тъмното.

МУЗИКАЛЕН ПЛЕЙЪР

Натиснете бутона за вкл./изкл. на музика на устройството за родителя (камерата) за възпроизвеждане на мелодия.

Натиснете още веднъж бутона за вкл./изкл. на музика и възпроизвеждането на мелодия ще спре.

ДВУСТРАННА КОМУНИКАЦИЯ

Натиснете бутона за вкл./изкл. на двустранната комуникация на монитора, което ще позволи да говорите на вашето дете чрез високоговорителя на устройството за бебето (камерата). В долния ляв ъгъл на LCD дисплея на устройството за родителя се изобразява символ „микрофон”.

РЕГУЛИРАНЕ НА ЗВУКА ОТ ВИСОКОГОВОРИТЕЛЯ

Силата на звука от високоговорителя можете да регулирате чрез натискане на бутоните за увеличаване/+ и намаляване/- на звука. На видео дисплея за 3 секунди ще се изобрази избраното ниво на звука.

VOX или ВКЛЮЧВАНЕ ОТ ЗВУК

Когато функцията VOX е активирана, LCD дисплеят се включва само, когато устройството за бебето улови звук. Ако не се улавя звук, видео дисплеят е изключен, за да пести енергия.

За да включите режима за включване от звук (VOX), натиснете бутона за включване от звук (VOX) на устройството за родителя.

ПАНОРАМЕН ЪГЪЛ и НАКЛАНЯНЕ НА УСТРОЙСТВОТО ЗА БЕБЕТО (КАМЕРАТА)

Натиснете бутона за активиране на функцията панорамен изглед и наклон на камерата, за да активирате тази функция. На дисплея за кратко се появява надпис „Open the Motor mode“. Натиснете продължително бутоните „^“, „v” и „<”, „>”, за да изберете дистанционно подходящия панорамен изглед или наклон на камерата.

Натиснете отново бутона за функцията панорамен изглед и наклон на камерата или не използвайте бутоните известно време, за да излезете от този режим.

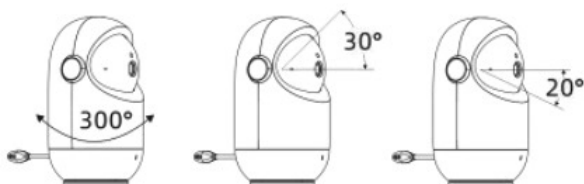

ВИДЕО ДИСПЛЕЙ. ИКОНИ-ИНДИКАТОРИ

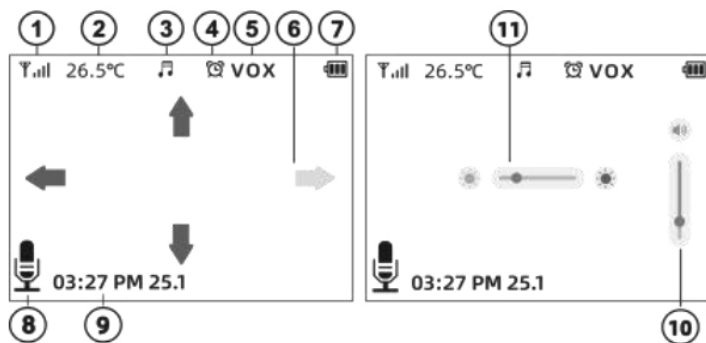

1. Индикатор за силата на сигнала
2. Температура на въздуха в стаята на бебето
3. Възпроизвежда се мелодия
4. Активирана е аларма
5. Активирана е VOX функция
6. Активиран е режима за промяна на панорамния ъгъл или наклона на камерата (Motor mode)
7. Ниво на оставащ заряд в батерията на устройството
8. Активирана е двустранна комуникация
9. Дата и час (HH:MM AM/PM DD/MM)
10. Лента за нивото на звука
11. Лента за яркост на фоновото осветление

МЕНЮ НА ВИДЕО ДИСПЛЕЯ

I. ОСНОВНО МЕНЮ

Натиснете бутона „ОК/Меню“. На видео дисплея ще се появи основното меню с 6 функционални икони:



- Посредством натискане на бутоните нагоре/надолу и наляво/надясно, можете да движите курсора върху отделните икони. Изберете определена икона, натиснете бутона „ОК/МЕНЮ“, за да отворите подменю.
- Натиснете бутона за връщане назад, за да се върнете обратно в основното меню.

II. СДВОЯВАНЕ С УСТРОЙСТВОТО ЗА БЕБЕТО (КАМЕРА)

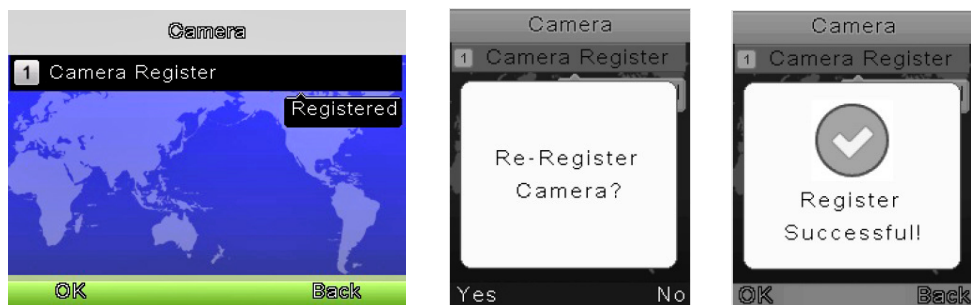

- Маркирайте иконата КАМЕРА и натиснете бутона „ОК/МЕНЮ“.
- Натиснете бутона за сдвояване от устройството за бебето и задръжте около 10 секунди.

III. АЛАРМА

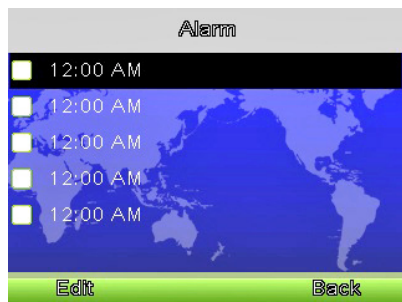

- Маркирайте иконата АЛАРМА и натиснете бутона „ОК/МЕНЮ“.
- Използвайте бутоните „Л“ и „V“, за да изберете опция, след което натиснете „ОК“.



- Използвайте бутоните „<“, „>“, за да активирате алармата (“on/off”).
- Използвайте бутоните „^“, „v“ и „<“, „>“, за да въведете: час на алармата/00:00, повтаряемост (repeat) (еднократно/once, всеки ден/every day, по избор/custom: ден от седмицата);
- Потвърдете избора си с бутон „OK“.

IV. НАСТРОЙКИ

1. Дата и час

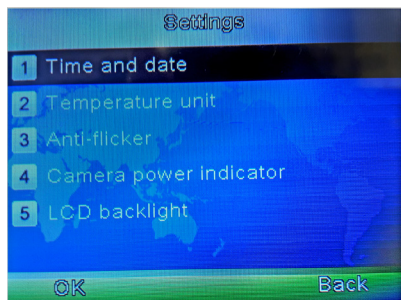

- Маркирайте иконата НАСТРОЙКИ и натиснете бутона „OK/МЕНЮ“.
- Изберете подменю ЧАС И ДАТА (Time and date), след което натиснете бутона „OK“.

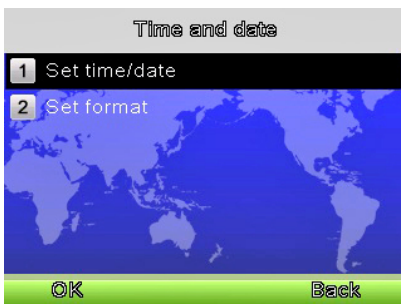

- Изберете Настройка час/дата (Set time/date), след което натиснете бутона „OK“.

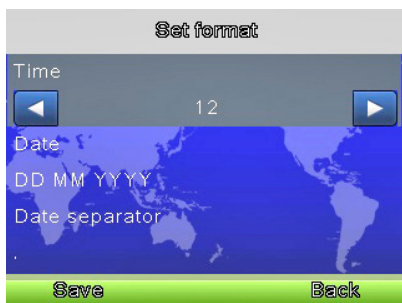

- Използвайте бутоните „^“, „v“ и „<“, „>“, за да въведете желаните настройки.
- Потвърдете въведените настройки с натискане на бутон „OK“.

2. Температура на въздуха в стаята на бебето

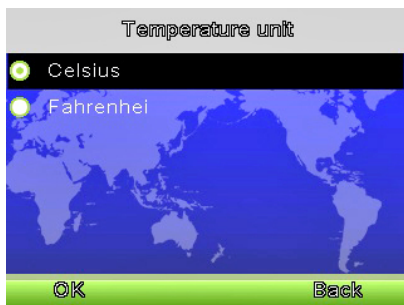

- От Менюто „Настройки“ изберете опцията „Температура“ (Temperature unit) и потвърдете с бутона „OK“;
- Използвайте бутоните „^“ и „v“, за да изберете по каква температурна скала искате да се отчита температурата в стаята на бебето – по Celsius или Fahrenheit.
- Потвърдете въведените настройки с натискане на бутона „OK“.

3. Анти-трепене на изображението

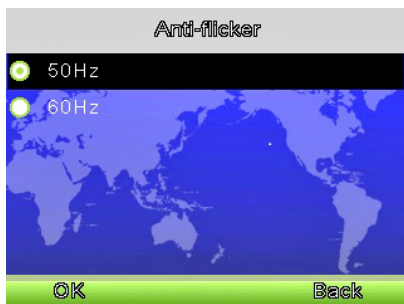

- От Менюто „Настройки“ изберете опцията „Анти-трепене“ (Anti-flicker) и потвърдете с бутона „OK“;
- Използвайте бутоните „^“ и „v“, за да изберете подходящата честота, при която се намалява трептенето на изображението – 50 Hz и 60 Hz.
- Потвърдете с натискане на бутона „OK“.

4. Индикатор на захранване

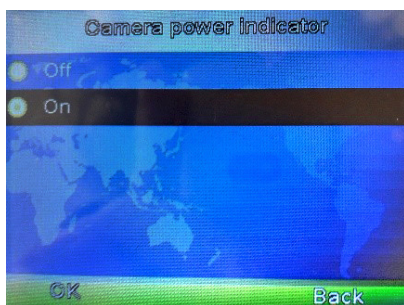

- От Менюто „Настройки“ изберете опцията „Индикатор на захранване“ (Camera power indicator) и потвърдете с бутона „OK“;
- Използвайте бутоните „^“ и „v“, за да изберете дали да включите „On“ или да изключите „Off“ тази опция;

Потвърдете с натискане на бутона „OK“.

5. Фоново осветление



- От Менюто „Настройки“ изберете опцията „Фоново осветление“ (LCD backlight) и потвърдете с бутона „OK“;
- Използвайте бутоните „^“ и „v“, за да изберете съответния показател -за яркостта на видео дисплея и времето, след което мониторът да се изключи;
- Използвайте бутоните „<“ и „>“, за да въведете желаните стойности за яркостта на видео дисплея (чрез плъзгач) или съответно времето (в секунди), след което мониторът да се изключи;
- Потвърдете с натискане на бутона „OK“.

V. VOX – ВКЛЮЧВАНЕ ОТ ЗВУК

1. Системен режим



- Маркирайте иконата „VOX” и потвърдете с бутона „OK”;
- Използвайте бутоните „<” и „>”, за да изберете измежду два режима на работа: Нормален режим (Normal mode) и VOX режим, т.е. видео дисплеят ще се включва само когато устройството за бебето улови звук.
- Потвърдете с натискане на бутона „OK”.

2. VOX режим

При включване на VOX режим имате възможност да въведете степен на чувствителност на устройството за бебето – Ниска/Средна/Висока (Low/Medium/High) като използвате бутоните „^” и „v” и „<” и „>”. Потвърдете избраната степен на чувствителност с натискане на бутона „OK”.

VI. ЕЗИК

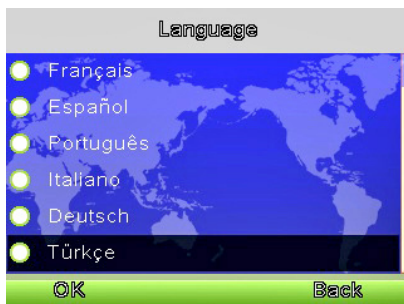

- Маркирайте иконата „Language” (Език) и потвърдете с бутона „OK”;
- Използвайте бутоните „^” и „v”, за да изберете езикът, на който желаете да бъде менюто на Вашето устройство за родителя: английски, френски, испански, португалски, италиански, немски, турски, руски.
- Потвърдете с натискане на бутона „OK”.

VII. СИСТЕМНА ИНФОРМАЦИЯ



- Маркирайте иконата „System Info” потвърдете с бутона „OK”;

Тук се съдържат данни, съдържащи системна информация.

УКАЗАНИЯ ЗА ПРОФИЛАКТИКА И ПОДДРЪЖКА

- Не стъпвайте върху захранващия кабел и го пазете от прищипване, особено при съединителите, щепселната кутия и точката, в която кабелът излиза от устройството.
- Поставете устройствата за родителя и бебето и захранващите адаптери така, че да им осигурите необходимата вентилация. Не ги покривайте с дрехи, кърпи, завивики или други подобни.
- Винаги изключвайте устройствата от контакта по време на гръмотевични бури или ако няма да ги използвате дълго време.
- Не потапяйте устройствата за родителя и бебето във вода и не ги мийте с течеща вода.
- Почиствайте частите на бебелефона и адаптерите със суха кърпа, след като сте изключили устройствата и сте извадили адаптерите от контакта на ел.мрежа.
- Отпечатайте от пръсти или прахта по обектива на устройството за бебето може да се отрази на работата на камерата. Избягвайте да докосвате обектива с пръсти.
- Съхранявайте продукта на хладно и сухо място.

СЪВЕТИ ЗА ПРАВИЛНА УПОТРЕБА:

- Уверете се, че всички части на продукта са изправни.
- Уверете се, че устройствата за родителя и бебето имат пълен обхват;
- Уверете се, че батерията на устройството за родителя е напълно заредена;
- Уверете се, че устройството за бебето е включено чрез адаптера към източник на захранване и в мрежата има електричество.

VIBEF5I02201PL /VB603

CHIPOLINO

България, Пловдив, ул. „Голямоконарско шосе“ №1

www.chipolino.com