

BG: ВАЖНО! ПРОЧЕТЕТЕ ВНИМАТЕЛНО И ЗАПАЗЕТЕ ЗА БЪДЕЩИ СПРАВКИ
EN: IMPORTANT! READ CAREFULLY AND KEEP FOR FUTURE REFERENCE
DE: WICHTIG! LESEN SIE DIE ANWEISUNGEN SORGFÄLTIG DURCH, BEVOR SIE DAS PRODUKT VERWENDEN, UND BEWAHREN SIE DIESE ZUM SPÄTEREN NACHSCHLAGEN AUF
EL: ΣΠΟΥΔΑΙΟΣ! ΔΙΑΒΑΣΤΕ ΠΡΟΣΕΚΤΙΚΑ ΑΥΤΕΣ ΤΙΣ ΟΔΗΓΙΕΣ ΠΡΙΝ ΤΗΝ ΧΡΗΣΗ ΤΟΥ ΠΡΟΙΟΝΤΟΣ ΚΑΙ ΚΡΑΤΗΣΤΕ ΓΙΑ ΜΕΛΛΟΝΤΙΚΟ ΕΛΕΓΧΟ ΣΕ ΕΥΚΟΛΑ ΠΡΟΣΒΑΣΙΜΟ ΚΑΙ ΑΣΦΑΛΕΣ ΣΗΜΕΙΟ
ES: ¡IMPORTANTE! ¡ANTES DE USAR EL PRODUCTO LEA LAS INSTRUCCIONES CUIDADOSAMENTE Y GUÁRDELAS PARA FUTURAS CONSULTAS EN UN LUGAR ACCESIBLE Y SEGURO
RO: IMPORTANT! CITIȚI CU ATENȚIE ȘI PĂSTRĂȚI PENTRU REFERINȚE VITORIALE
RU: ВАЖНО! ПРОЧИТАЙТЕ ВНИМАТЕЛЬНО И ХРАНИТЕ ДЛЯ ДАЛЬНЕЙШЕГО ИСПОЛЬЗОВАНИЯ
IT: IMPORTANTE! SI PREGA DI LEGGERE ATTENTAMENTE QUESTE ISTRUZIONI PRIMA DI USARE IL PRODOTTO E DI CONSERVARLE PER UN RIFERIMENTO FUTURO IN UN POSTO FACILMENTE ACCESSIBILE E SICURO
FR: IMPORTANT! LISEZ ATTENTIVEMENT LES INSTRUCTIONS ET CONSERVEZ-LES EN LIEU SÛR POUR DES CONSULTATIONS ULTÉRIEURES
SR: VAŽNO! PAŽLJIVO ČITAJTE I SAČUVAJTE ZA BUDUĆE REFERENCE
NL: BELANGRIJK! ZORGVULDIG LEZEN EN OPSLAAN VOOR TOEKOMSTIGE REFERENTIES
HU: FONTOS! OLVASSA EL FIGYELMESEN, ÉS ŐRIZZE MEG KÉSŐBBI HIVATKOZÁSHOZ

Група 0+, 1, 2, 3
Подходящ за деца с тегло от 0 до 36 кг
Group 0+, 1, 2, 3
Suitable for children weighing from 0 to 36 kg
Gruppe 0+, 1, 2, 3
Geeignet für Kinder mit einem Gewicht von 0 bis 36 kg.
Ομάδα 0+, 1, 2, 3
Κατάλληλο για παιδιά με βάρος από 0 έως 36 κιλά.
Grupo 0+, 1, 2, 3
Apto para niños de 0 a 36 kg.
Grupa 0+, 1, 2, 3
Destinat pentru copii cu greutatea de la 0 el 36 kg.
Grupa 0+, 1, 2, 3
Pogodan za decu težine od 0 do 36 kg
Группа 0+, 1, 2, 3
Подходит для детей весом от 0 до 36 кг.
Gruppo 0+, 1, 2, 3
Adatto per bambini da 0 a 36 kg.
Groupe 0+, 1, 2, 3
Convient aux enfants pesant de 0 à 36 kg.
Grupa 0+, 1, 2, 3
Pogodno za decu sa težinom od 0 do 36 kg.
Groep 0+, 1, 2, 3
Geschikt voor kinderen met een gewicht van 0 tot 36 kg
0+, 1, 2, 3 Csoport
0-36 kg-os gyermekek számára alkalmas

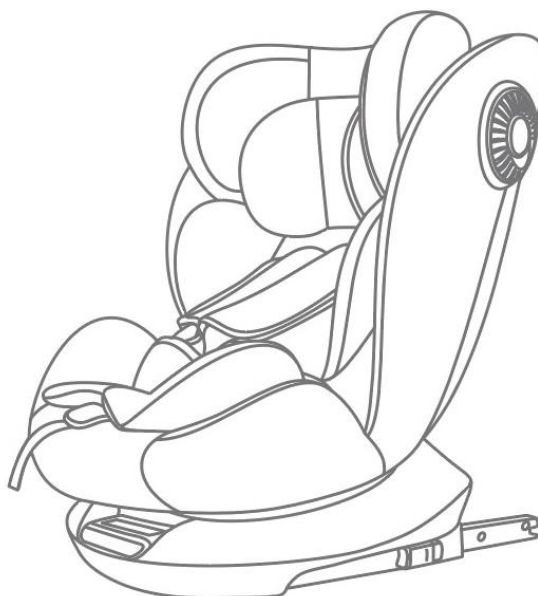

BG: ИНСТРУКЦИЯ ЗА УПОТРЕБА НА СТОЛ ЗА КОЛА "NITRO" АРТИКУЛЕН № G406
EN: INSTRUCTION MANUAL FOR CAR SEAT "NITRO" ITEM NO G406
DE: BEDIENUNGSANLEITUNG FÜR DEN AUTOKINDERSITZ "NITRO" ARTIKEL NR. G406
EL: ΟΔΗΓΙΕΣ ΧΡΗΣΗΣ ΤΟΥ ΚΑΘΙΣΜΑΤΟΣ ΑΥΤΟΚΙΝΗΤΟΥ "NITRO" ΑΡΙΘΜΟΣ ΠΡΟΪΟΝΤΟΣ G406
ES: INSTRUCCIONES DE USO DE SILLA DE COCHE "NITRO" NÚMERO DE ARTÍCULO G406
RO: INSTRUCȚIUNI DE UTILIZARE SCAUN AUTO „NITRO” NR. ARTICOL G406
RU: ИНСТРУКЦИЯ ПО ЭКСПЛУАТАЦИИ АВТОКРЕСЛА "NITRO" НОМЕР АРТИКУЛА G406
FR: INSTRUCTIONS POUR L'UTILISATION DE SIÈGE DE VOITURE „NITRO” NUMÉRO D'ARTICLE G406
SR: UPUTSTVA ZA UPOTREBU AUTO SEDIŠTA "NITRO" ARTIKL G406
IT: ISTRUZIONI D'USO DEL SEGGIOLINO AUTO "NITRO" NUMERO DI ARTICOLO G406
NL: GEBRUIKSAANWIJZING VAN DE AUTOSTOELLETJE "NITRO" ARTIKEL № G406
HU: HASZNÁLATI UTASÍTÁS A „NITRO” AUTÓS ÜLÉSRE G406 CIKK

A

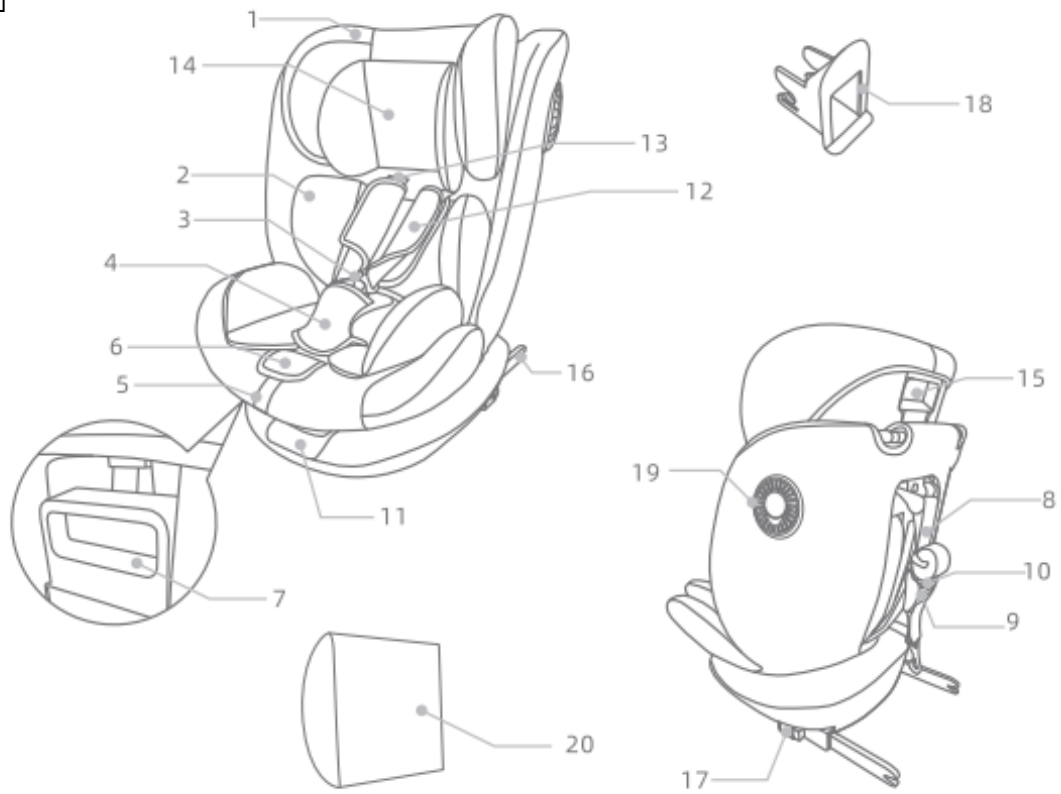

B

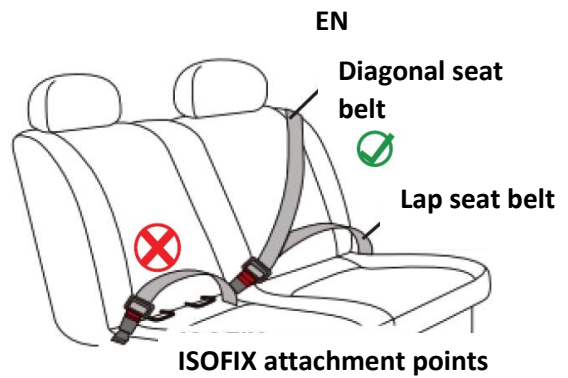
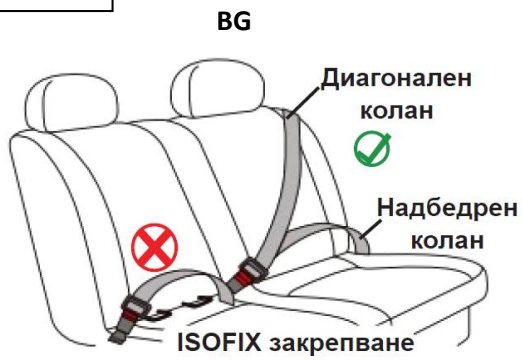



Правилно



Неправилно



Възможно.

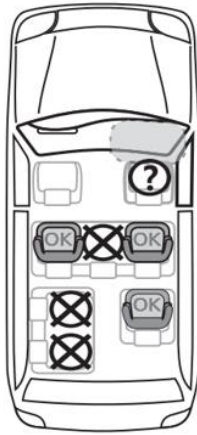

Lap and Diagonal seat belt
Correct Mounting/Suitable



Lap seatbelt
Incorrect Mounting/Not suitable



Optional: Not use in this seating position
where an active frontal airbag installed.

C

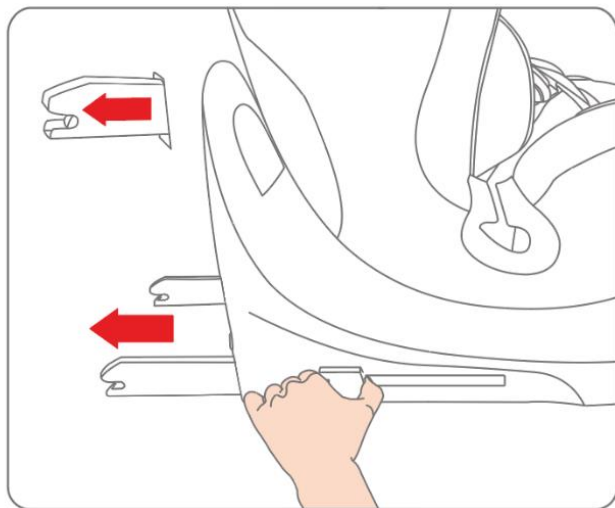
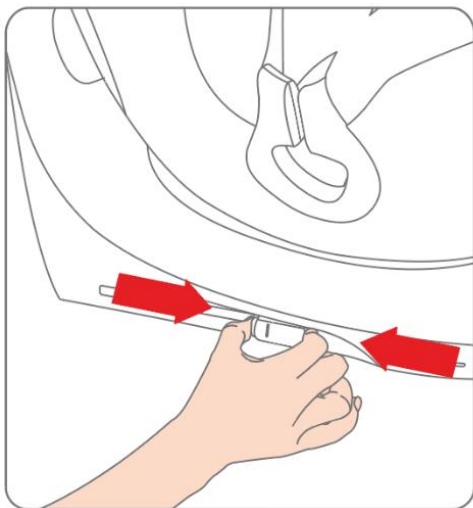
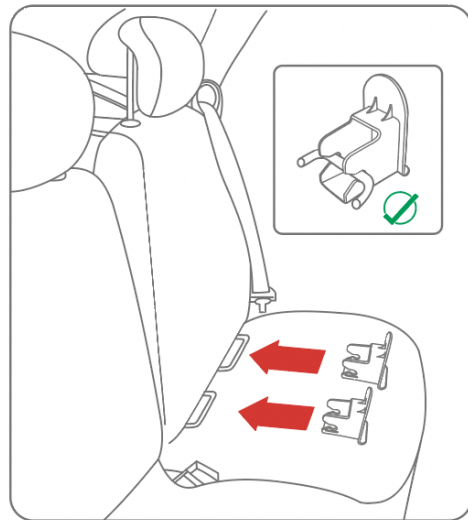
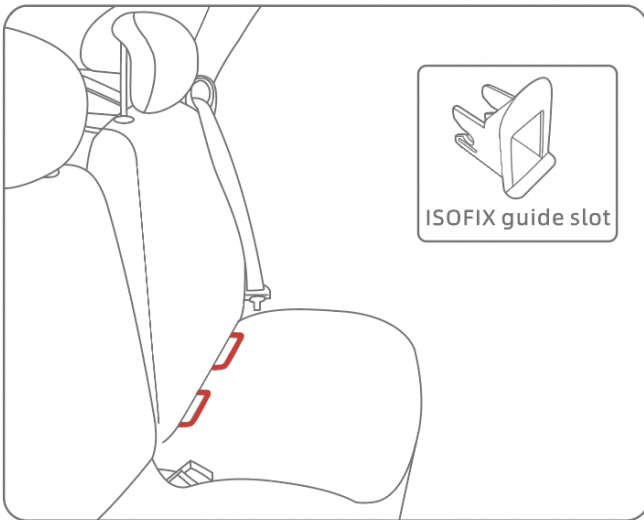

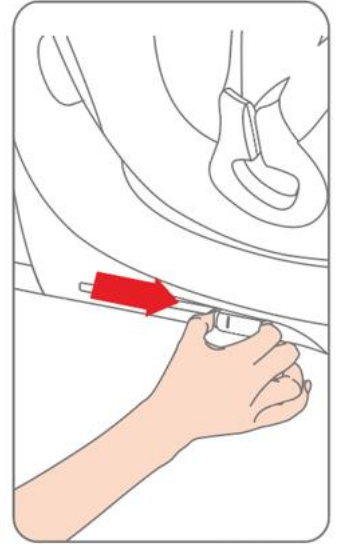
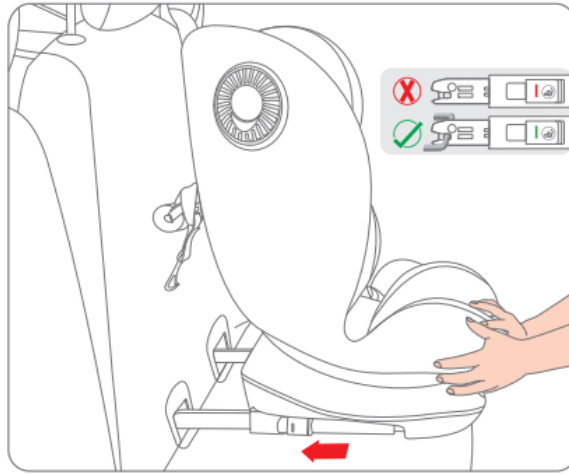
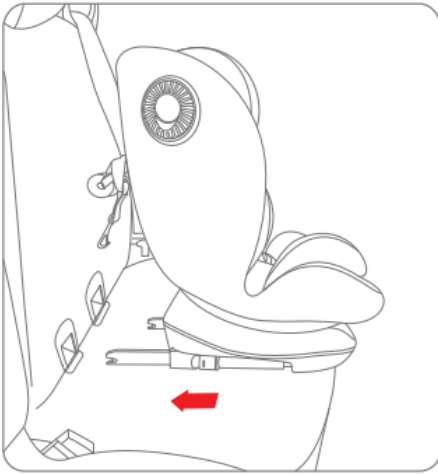

D

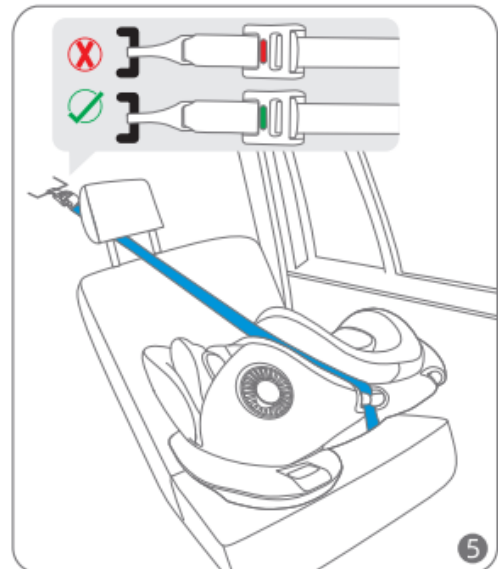
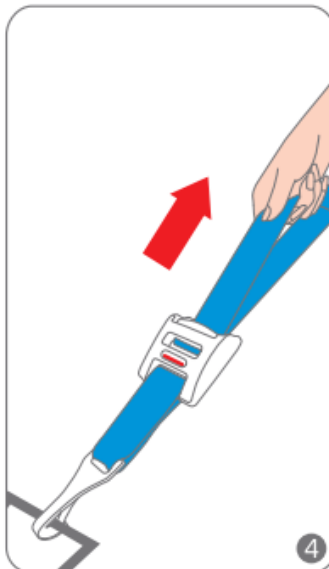
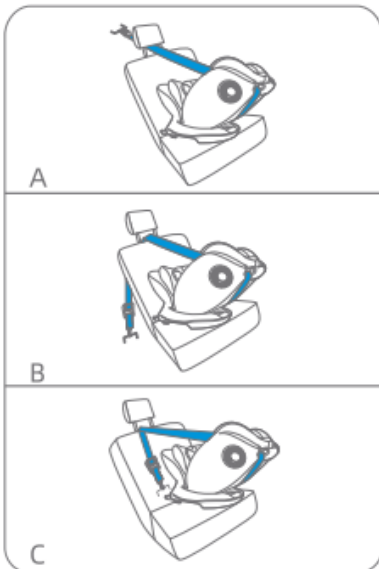
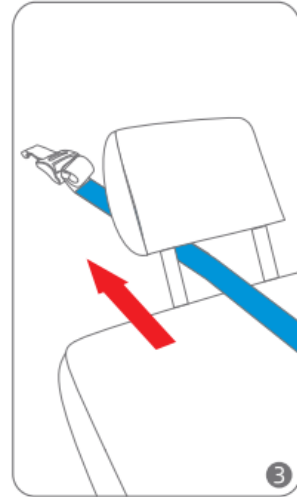
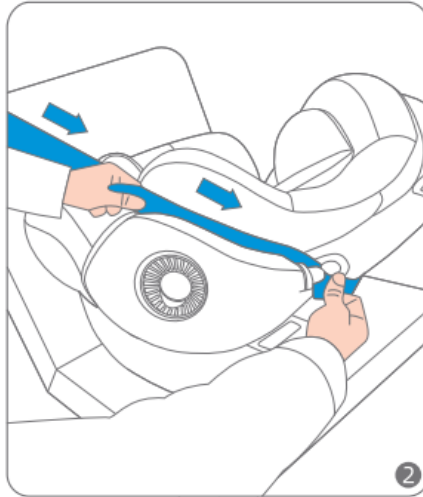
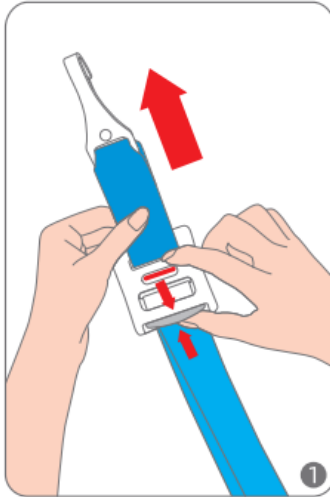

E

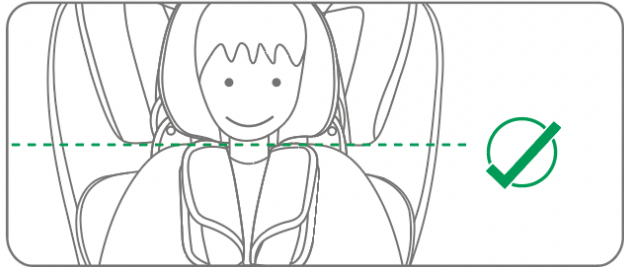
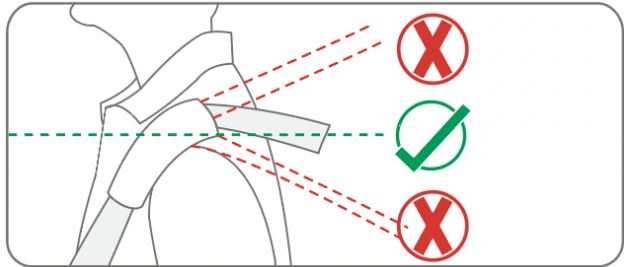
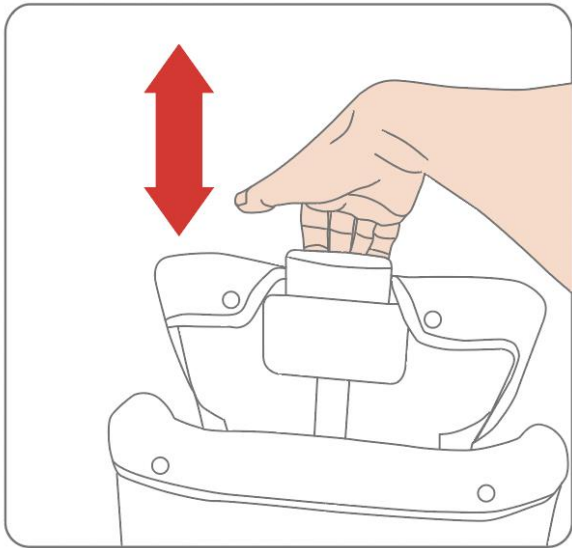

F.1

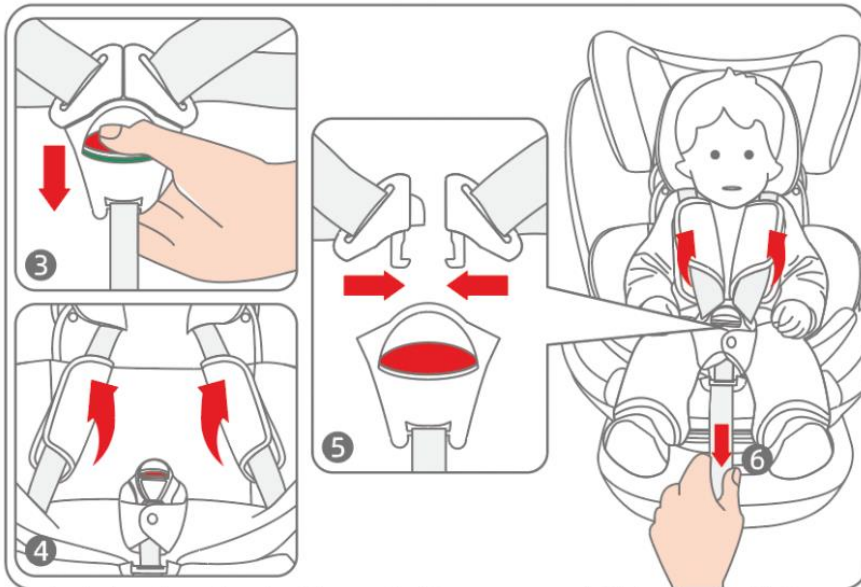

F.2

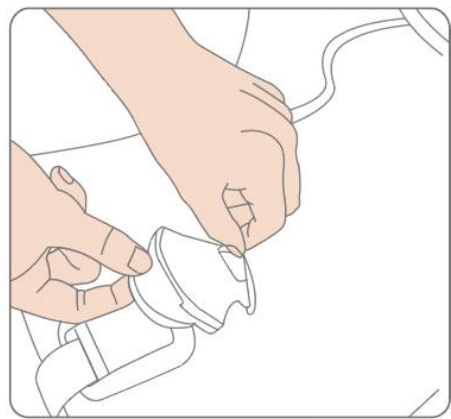
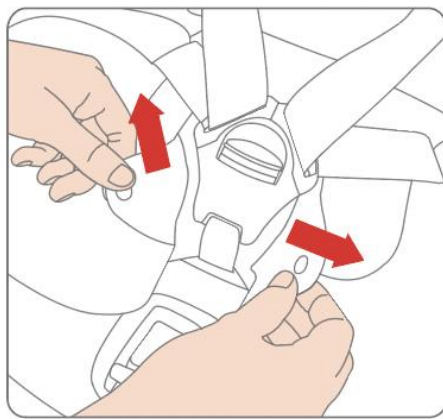
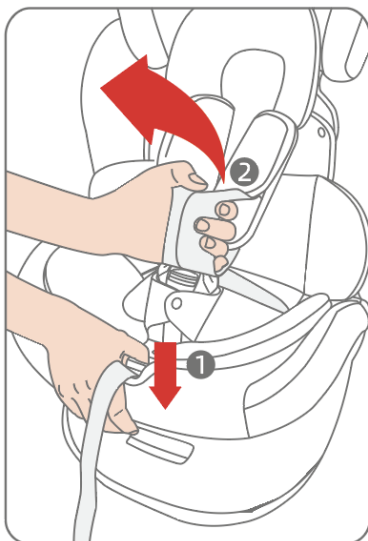

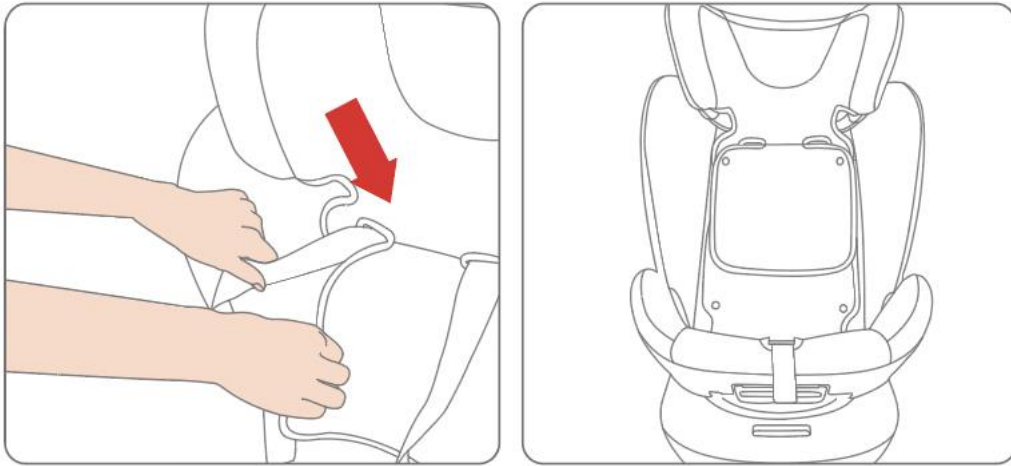
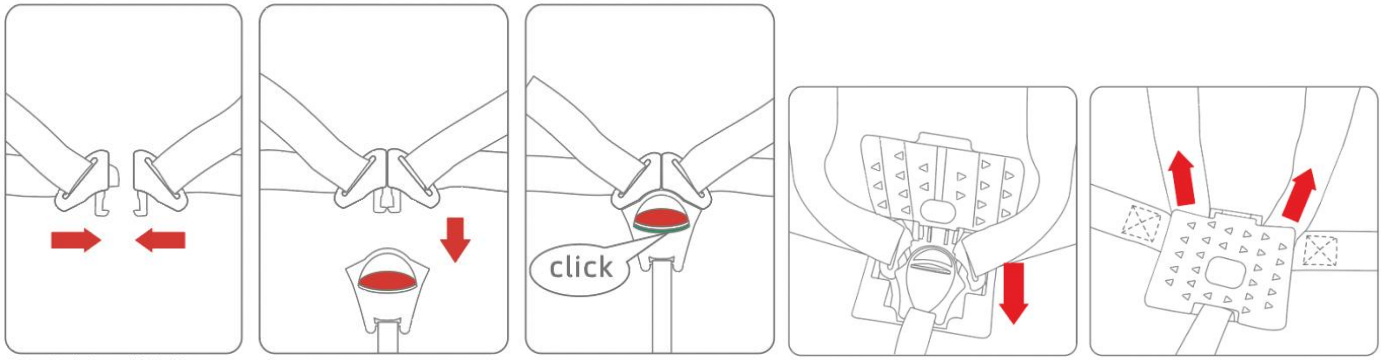

G

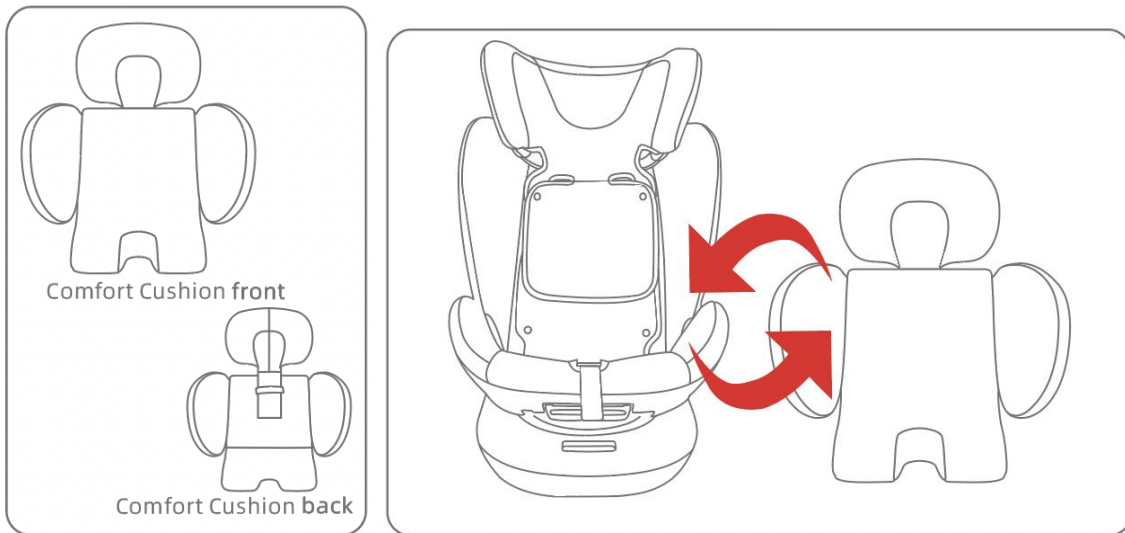

H

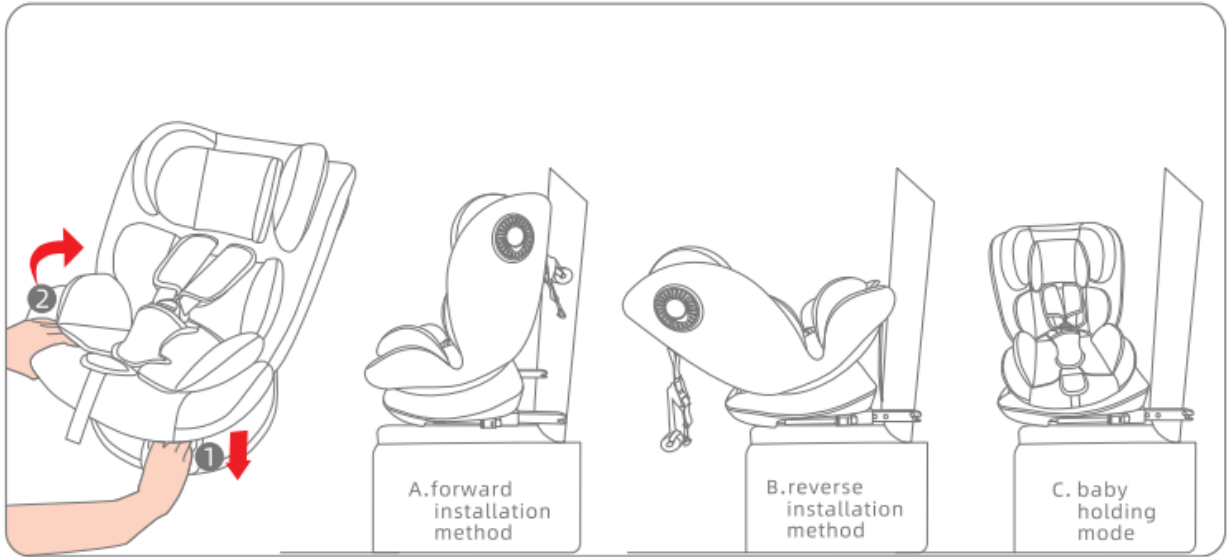

I

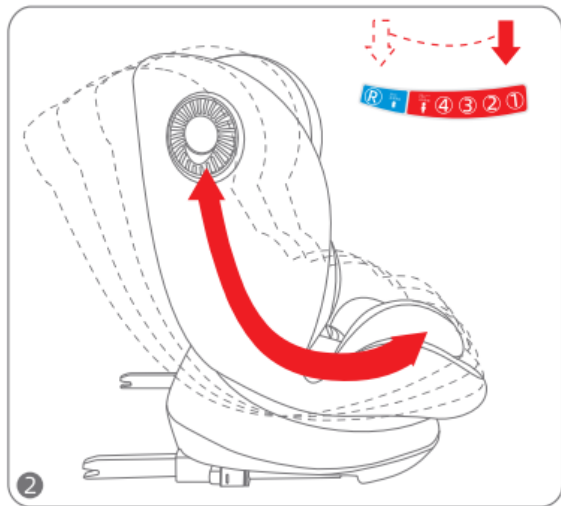

J.1

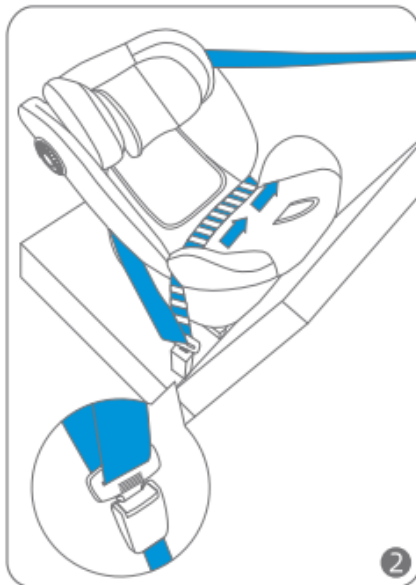
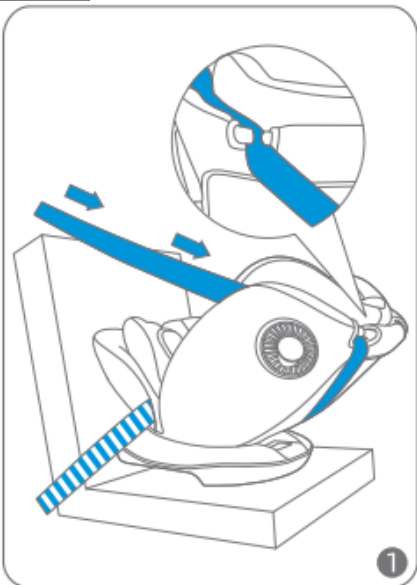

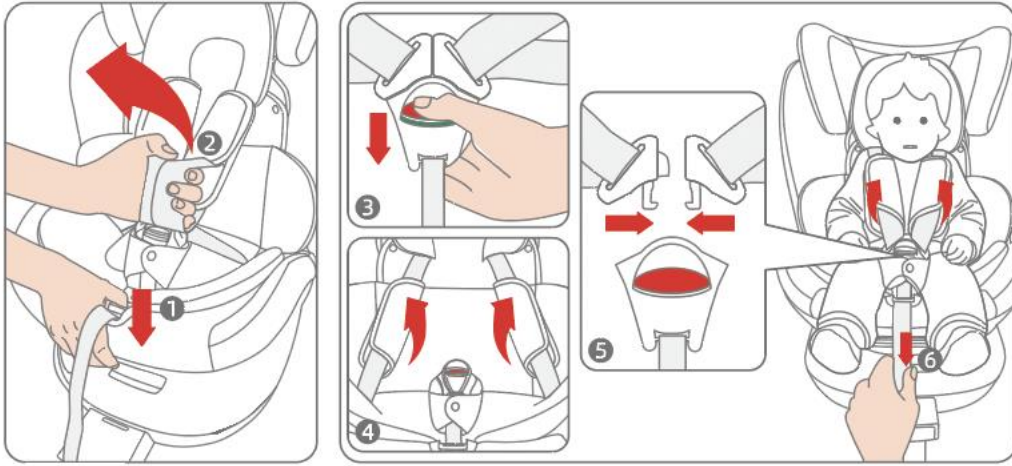

J.2

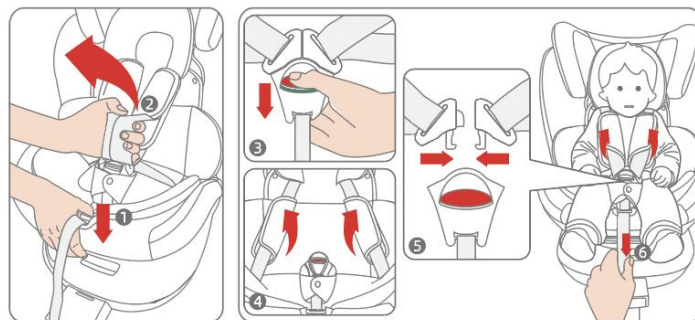
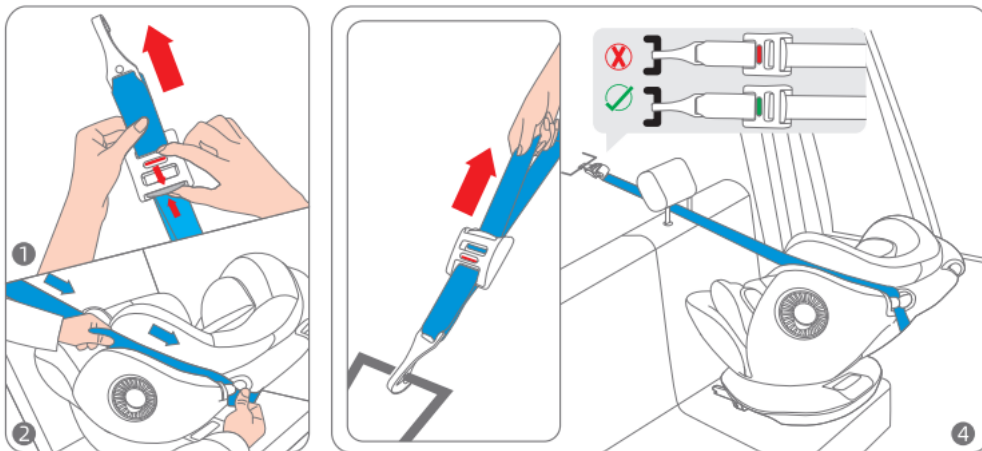
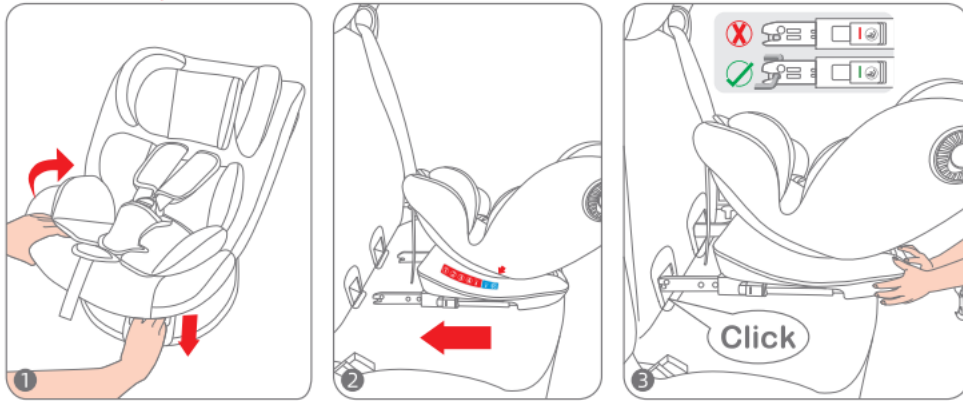

K

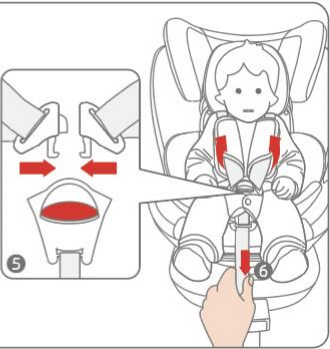
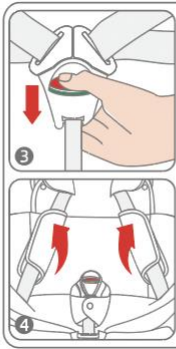
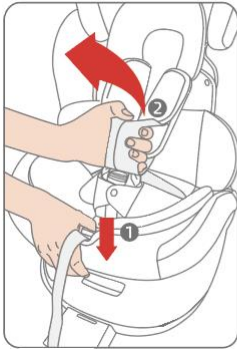
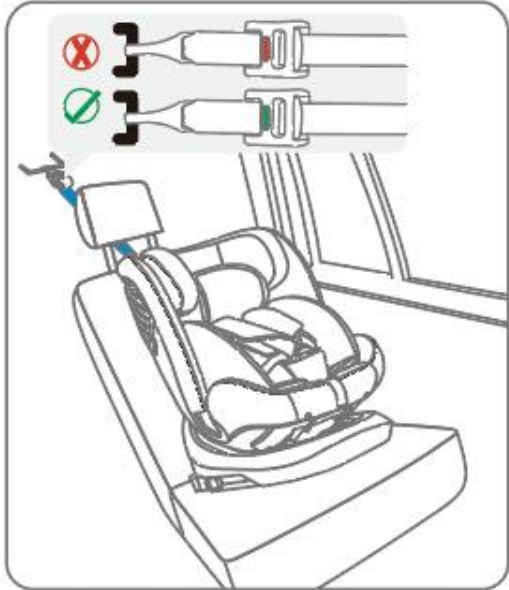
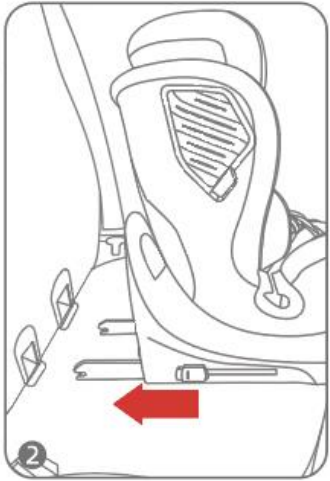
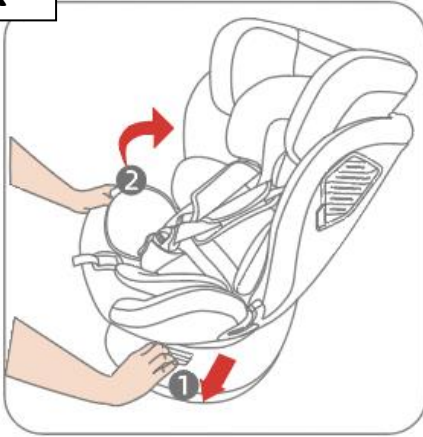

L.1

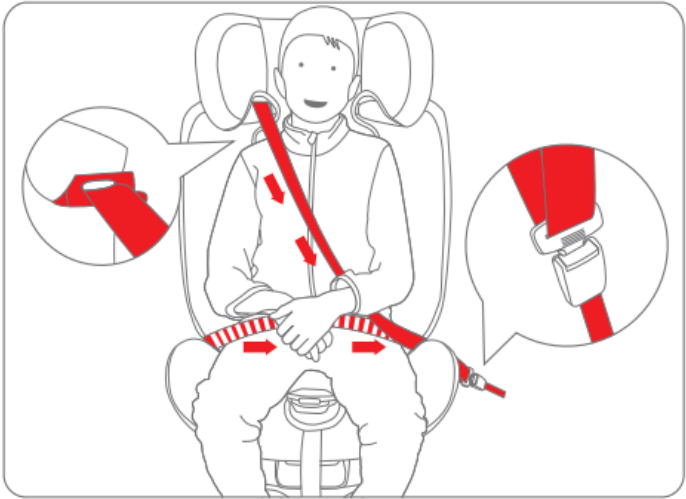
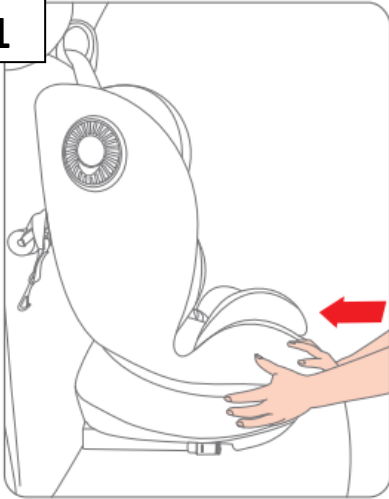

L.2

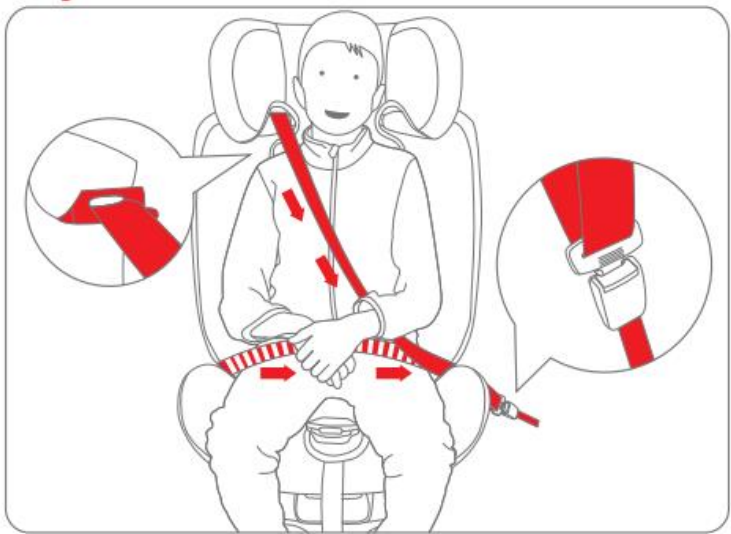
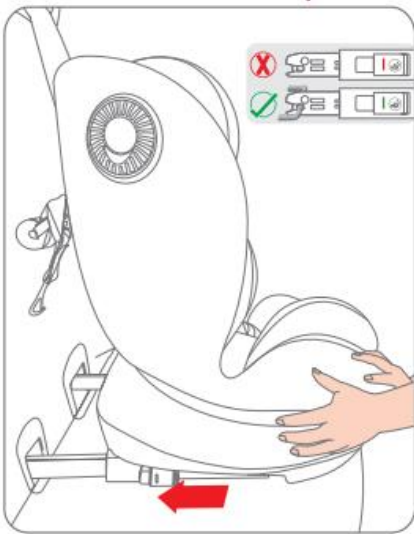

M

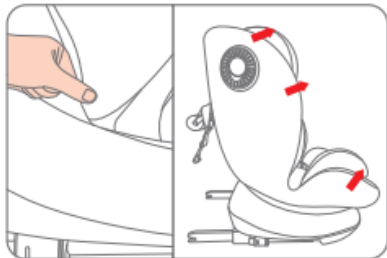
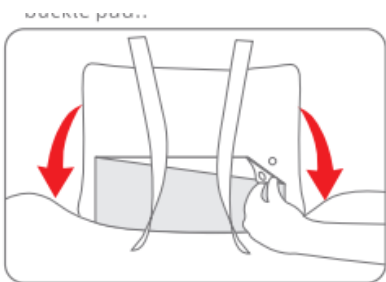
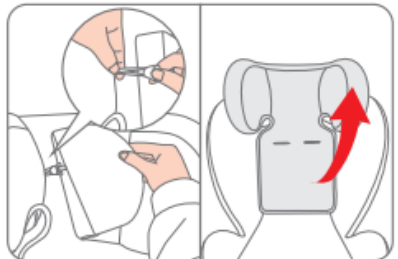
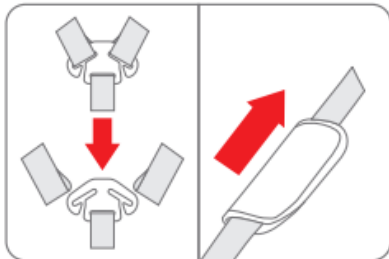
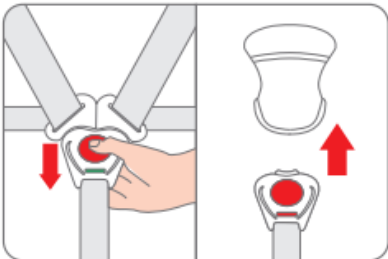

BG: ИНСТРУКЦИЯ ЗА УПОТРЕБА НА СТОЛ ЗА КОЛА "NITRO"	12
EN: INSTRUCTION MANUAL FOR CAR SEAT "NITRO"	18
DE: BEDIENUNGSANLEITUNG FÜR DEN AUTOKINDERSITZ "NITRO"	23
EL: ΟΔΗΓΙΕΣ ΧΡΗΣΗΣ ΤΟΥ ΚΑΘΙΣΜΑΤΟΣ ΑΥΤΟΚΙΝΗΤΟΥ „NITRO”	29
ES: INSTRUCCIONES DE USO DE SILLA DE COCHE "NITRO"	35
RO: INSTRUCȚIUNI DE UTILIZARE SCAUN AUTO „NITRO”	41
RU: ИНСТРУКЦИЯ ПО ЭКСПЛУАТАЦИИ АВТОКРЕСЛА "NITRO"	47
FR: INSTRUCTIONS POUR L'UTILISATION DE SIÈGE DE VOITURE "NITRO"	53
SR: UPUTSTVA ZA UPOTREBU AUTO SEDIŠTA "NITRO"	59
NL: GEBRUIKSAANWIJZING VAN DE AUTOSTOELLETJE "NITRO"	64
IT: ISTRUZIONI D'USO DEL SEGGIOLINO AUTO "NITRO"	70
HU: HASZNÁLATI UTASÍTÁS A „NITRO”	76

Обезопасяващата система съответства на изискванията на Правило 44 на Икономическата комисия за Европа на Организацията на Обединените нации (UN/ECE Регулация No.16).

ЗАБЕЛЕЖКА

ГРУПА 0+ (0-13 kg), ГРУПА I (9-18 kg), ГРУПА II (15-25 kg), ГРУПА III (22-36 kg)

Когато използвате столчето (0+, 1, 2, 3) обърнете внимание на следната информация:

1. Това е „УНИВЕРСАЛНА“ СИСТЕМА ЗА ОБЕЗОПАСЯВАНЕ НА ДЕЦА. Тя е одобрена съгласно Правило № 44, серия от изменения 04, за общо използване в превозни средства и е пригодима към повечето, но не всички, седалки за леки автомобили.
2. Може да се очаква, че по отношение на монтирането, системата ще съответства, ако производителят е заявил в инструкцията за експлоатация на превозното средство, че то е пригодено за монтиране на „универсална“ система за обезопасяване на деца от тези възрастови групи.
3. Тази обезопасителна система за деца е класифицирана като „универсална“ при по-строги условия от тези, прилагани за предишни модели, които не съдържат тази информация.
4. При съмнения, консултирайте се с производителя на обезопасителното устройство за деца или с търговеца на дребно.

ПРЕДВИДЕНА УПОТРЕБА НА ПРОДУКТА

Продуктът представлява универсална обезопасяваща система за деца, одобрена съгласно стандарт ECE R44/04 за тегловни **групи 0+, 1, 2, 3 за деца с тегло от 0 до 36 кг**. За тегловна група 0+ столчето се поставя в посока обратна на посоката на движение на автомобила и детето е с лице към задната седалка. За тегловни групи 1,2,3 столчето се поставя по посока на движението на автомобила и детето е с лице към движението.

Системата за обезопасяване на деца по време на пътуване в автомобил **NITRO i-Size е одобрена:**

- **за деца с тегло от 0 кг до 13 кг (ГРУПА 0+): при седалка, инсталирана с гръб към движението**, с 5-точков обезопасителен колан на столчето, горно лентово устройство и фиксирани конектори ISOFIX към точките за закрепване ISOFIX **ИЛИ** с 5-точков обезопасителен колан на столчето и триточков колан на автомобила.
- **за деца с тегло от 9 кг до 18 кг (ГРУПА I): при седалка, инсталирана по посока на движението**, с 5-точков обезопасителен колан на столчето, горно лентово устройство и фиксирани конектори ISOFIX към точките за закрепване ISOFIX **ИЛИ** с 5-точков обезопасителен колан на столчето и триточков колан на автомобила.
- **за деца с тегло от 15 кг до 36 кг (ГРУПА II и III): при седалка, инсталирана по посока на движението**, с 3-точков обезопасителен колан на автомобила и фиксирани конектори ISOFIX към точките за закрепване ISOFIX **ИЛИ** само с 3-точков обезопасителен колан на автомобила.

ВНИМАНИЕ: Никога не монтирайте столчето в посока на движението на автомобила и с положение на детето „ГЛЕДАЩО НАПРЕД“, преди детето да е навършило 15 месеца!

ВНИМАНИЕ: Горно лентово устройство не се използва при достигане на височина на детето 100-150 см.

ТАЗИ СИСТЕМА ЗА ОБЕЗОПАСЯВАНЕ НА ДЕЦАТА Е ПОДХОДЯЩА ЗА ИНСТАЛИРАНЕ САМО В АВТОМОБИЛИ, ОБОРУДВАНИ С ОДОБРЕНИ НАДБЕДРЕНИ/ ТРИТОЧКОВИ/ СТАТИЧНИ/ ПРИБИРАЩИ СЕ ОБЕЗОПАСИТЕЛНИ КОЛАНИ, СЪОТВЕТСТВАЩИ НА ИЗИСКАВНИЯТА НА РЕГЛАМЕНТ UN/ECE NO. 16 ИЛИ ДРУГИ ЕКВИВАЛЕНТНИ СТАНДАРТИ.

Проверете в инструкциите на вашия автомобил дали може да се постави тази универсална предпазна система.

ЗАКОНОВИ ИЗИСКВАНИЯ

Детското предпазно столче за кола е изработено, тествано и сертифицирано според изискванията на Европейския Стандарт за Детско Безопасно Оборудване (ECE R 44/ 04). Печатът с E одобрението (в кръг) и номерът на одобрението се намират на етикета за одобрение (стикер, поставен на детската предпазна седалка). Това одобрение ще бъде невалидно ако направите някакви промени по детското предпазно столче. Само на производителят е позволено да прави промени по детската предпазна седалка.

ВИД НА УТВЪРДЕНИТЕ КОЛАНИ ЗА ОБЕЗОПАСЯВАНЕ НА ДЕТСКО СТОЛЧЕ В АВТОМОБИЛ – ФИГУРА В

Обезопасителни колани на автомобила: диагонален колан; надбедрен колан; ISOFOX прикрепващи точки.

Указание относено детската предпазна система ISOFIX (в група 0+,1):

Този тип детски стол за кола е подходящ за закрепване към седалките на автомобилите, оборудвани със система ISOFIX, които са монтирани в съответствие с ECE R14. Масовата група и размерът на ISOFIX, за които е предназначено това устройство, е: ISOFIX клас E за група 0 (0-10 кг) и ISOFIX клас D за група 1 (9-18кг).

При използване на система за обезопасяване на деца ISOFIX, прочетете инструкцията на производителя на автомобила.

ВНИМАНИЕ! ИЗКЛЮЧИТЕЛНО ОПАСНО! НЕ ПОСТАВЯЙТЕ СТОЛА ЗА КОЛА В ПРЕВОЗНОТО СРЕДСТВО НА СЕДАЛКИ С ВЪЗДУШНИ ВЪЗГЛАВНИЦИ (SRS).

ВНИМАНИЕ! Вашето дете ще бъде максимално защитено при условие, че спазвате указанията и препоръките от инструкцията! Обърнете внимание на предупрежденията и осигурете всички необходими предпазни мерки, за да предотвратите риска от нараняване или увреждане на детето и да осигурите неговата безопасност!

МОЛЯ, ПРОЧЕТЕТЕ ИНСТРУКЦИИТЕ ВНИМАТЕЛНО ПРЕДИ МОНТИРАНЕТО НА СТОЛА ЗА КОЛА В ПРЕВОЗНОТО СРЕДСТВО, ЗАЩОТО НЕПРАВИЛНОТО МУ ПОСТАВЯНЕ МОЖЕ ДА БЪДЕ ОПАСНО.

ВАЖНО! ПРОЧЕТЕТЕ ВНИМАТЕЛНО И ЗАПАЗЕТЕ ЗА БЪДЕЩИ СПРАВКИ

ВНИМАНИЕ!

- Никога не оставяйте детето без надзор, докато е в столчето за автомобил.
- Използвайте столчето само по предназначение! То не е конструирано за ползване в домашни условия.
- Никога не монтирайте столчето в посока на движението на автомобила и с положение на детето „ГЛЕДАЩО НАПРЕД“, преди детето да е навършило 15 месеца!
- За максимална защита, като най-безопасна позиция в повечето автомобили се препоръчва централната позиция на задната седалка.
- Винаги предпазвайте детето в столчето за кола, като използвате предпазния колан.
- Уверете се, че всички колани, прикрепящи обезопасителната система в превозното средство са възможно най-силно пристегнати. Уверете се, че коланите, които обезопасяват детето са регулирани спрямо тялото на детето, затегнати колкото е възможно по-здраво, без да се причини дискомфорт на детето и не са усукани.
- Много е важно да използвате надбедрения колан ниско долу, така че тазът да е здраво захванат.
- Не използвайте обезопасителната система в автомобил само с надбедрен колан.
- Винаги проверявайте за необезопасени предмети зад столчето или на седалката до него, обекти или багаж, които могат да доведат до нараняване на детето в случай на внезапно спиране, сблъсък или катастрофа. Те трябва да бъдат отстранени или сигурно закрепени, но на безопасно разстояние от столчето и детето.
- Продуктът трябва да бъде здраво фиксиран към автомобилната седалка посредством коланите, дори да не се използва, защото в противен случай при инцидент или при рязко спиране на автомобила, столчето може да нарани пътниците в него.
- Не използвайте други точки, носещи товар, освен тези, описани в инструкциите и отбелязани върху детското столче.
- Уверете се, че всички части на обезопасителната система са застопорени правилно на място и няма опасност, при ежедневната употреба на автомобила, да се прещипят в регулируемите седалки и врати.
- Не оставяйте катарамата частично затворена, тя трябва да бъде заключена, когато всички части са ангажирани.
- След силен сблъсък столчето и коланите може да бъдат повредени, затова е препоръчително да ги подмените.
- Производителят не поема отговорност за безопасността в случай, че са използвани резервни части, различни от оригиналните за одобрения тип или препоръчани от него.
- Не правете изменения, подобрения и не добавяйте нови аксесоари или подложки върху конструкцията на столчето за автомобил освен тези предвидени от производителя и без предварителното одобрение на оторизирана организация. Моля, уверете се, че следвате внимателно инструкциите на производителя, когато поставяте и нагласяте тази обезопасяваща система за деца.
- Не поставяйте на продукта допълнително шнурове или връзки, за да избегнете риска от задушаване.
- Ако възникне повреда по столчето не се опитвайте да я отстраните сами, а се свържете с оторизиран сервиз или вносителя.
- Детската обезопасителна система не трябва да бъде ползвана без покривало(тапицерия).

- Покривалото (тапицерията) на детското столче не трябва да се подменя с покривало (тапицерия), което не е препоръчано от производителя. То играе важна роля за ефективността на обезопасителната система.
- Ако оставите Вашия автомобил на пряка слънчева светлина, Ви препоръчваме да покриете столчето за кола, защото то и прилежащите пластмасови части може да се нагряят много и да се деформират. Също така преди да поставите детето в седалката, проверете дали столчето се е нагряло, за да го предпазите от изгаряне.
- Пазете от огън.
- Автомобилното детско столче не замества детско кошче или легло. Ако детето Ви се нуждае от сън, то трябва да бъде сложено в подходяща бебешка количка, детско кошче или легло.
- Не съхранявайте продукта на влажни места и под пряка слънчева светлина.
- Не се опитвайте сами да поправяте столчето за кола. Това може да доведе до последващи повреди, ако се извърши от непрофесионалист.

ОСНОВНИ ЧАСТИ НА ДЕТСКИ СТОЛ – ФИГУРА А

ВАЖНО! Схемите и фигурите в тази инструкция са само илюстративни и насочващи.

СЪСТАВНИ ЧАСТИ: 1.Облегалка за глава; 2.Подложка за бебе; 3.Катарамата на петточков обезопасителен колан; 4. Мека подложка на катарамата; 5.Лента за регулиране на раменните колани; 6.Устройство за регулиране на петточков колан; 7. Дръжка за регулиране на наклона на столчето; 8. Горно лентово устройство; 9.Индикатор на горно лентово устройство; 10.Бутон за регулиране на горно лентово устройство; 11.Лост за въртене на столчето на 360°; 12.Подложка на раменните колани; 13. Раменни колани; 14. Подложка на облегалката; 15.Дръжка за регулиране на облегалката на столчето; 16.ISOFIX накрайници; 17. Заклучващ бутон ISOFIX; 18. Водачите за поставяне на ISOFIX ISOFIX водач; 19. Джоб за съхранение на инструкцията за употреба.

ИНСТАЛИРАНЕ НА ISOFIX СИСТЕМА – ФИГУРА С

Стъпка 1: Монтирайте водачите за поставяне на ISOFIX към точките за закрепване ISOFIX на автомобила, които са разположени между повърхността и облегалката на седалката на автомобила.

Стъпка 2: Натиснете ISOFIX бутона за освобождаване на ISOFIX накрайниците и ги издърпайте максимално навън (в най-дългата позиция).

Стъпка 3: Поставете детското столче върху седалката на автомобила и насочете двата конектора ISOFIX към точките за закрепване ISOFIX на седалката на автомобила.

Стъпка 4: Натиснете единия от конекторите ISOFIX, за да го захванете към точката за закрепване ISOFIX с „щракване“. Повторете действието и от другата страна, за да закрепите и двата конектора ISOFIX. Индикаторът ISOFIX трябва да е зелен от двете страни. Монтирането е завършено.**ВНИМАНИЕ! Конекторите ISOFIX са поставени правилно само ако и двата индикатора на ISOFIX системата са обозначени в зелено.**

Стъпка 5: Притиснете детската седалка към облегалката на автомобила колкото се може по-назад, докато не се опрے плътно до нея. Разклатете детския стол, за да се уверите, че е здраво закрепен и проверете отново зелените бутони за безопасност.

МОНТИРАНЕ НА СТОЛЧЕТО С ГОРНО ЛЕНТОВО УСТРОЙСТВО – ФИГУРА D

Горната точка за закрепване е неподвижно устройство на багажника или пода на автомобила.

Натиснете бутона за регулиране на лентовото устройство, за да регулирате неговата дължина. Плъзнете коланите на горното лентово устройство през горните водачи. Освободете и издърпайте горната част на лентовото устройство и натиснете регулатора, за да закрепите лентата на гърба на седалката на автомобила. Точките за закрепване на устройството са в 3 позици (A/B/C). Затегнете колана на горното лентово устройство, докато индикаторът на механизма за регулиране се обозначи в зелен цвят. Ако индикаторът не показва зелен цвят, горното лентово устройство не е монтирано добре.

ВНИМАНИЕ! След монитране проверете дали столчето е здраво и сигурно фиксирано.

РЕГУЛИРАНЕ НА ОБЛЕГАЛКАТА ЗА ГЛАВА – ФИГУРА E

За да регулирате облегалката за глава, издърпайте и задръжте халката за освобождаване на облегалката. Издърпайте халката нагоре, за да преместите облегалката за глава на по-висока позиция. Задръжте халката и натиснете облегалката за глава надолу, за да я преместите на по-ниска позиция. Когато облегалката за глава застане в желаната позиция, освободете халката, за да я заключите.

- Ако детската седалка се използва обърната назад, облегалката за глава трябва да бъде регулирана така, че презрамките на 5-точковия колан да бъдат на една и съща височина или малко под раменете на детето.

- Ако детската седалка се използва обърната напред, облегалката за глава трябва да бъде регулирана така, че презрамките на 5-точковия колан да бъдат на една и съща височина или малко над раменете на детето.

ПОСТАВЯНЕ НА 5-ТОЧКОВ ОБЕЗОПАСИТЕЛЕН КОЛАН– ФИГУРА F.1

Стъпка 1: Задръжте натиснат бутона за регулиране на колана и дръпнете раменния колан възможно най-много към вас. Уверете се, че издърпвате раменния колан под надгръдните подплънки, както е показано на фигура 1.

Стъпка 2: Натиснете червения бутон на катарамата на 5-точковия колан, за да го разкачите.

Стъпка 3: Сложете детето да седне в столчето. Прокарайте раменните колани над раменете на детето и пъхнете езиците на катарамата един в друг. Заклучете пъхнатите езици в катарамата.

Стъпка 4: Издърпайте двата раменни колана, за да стегнете колана в скута. Уверете се, че коланът за скута е поставен ниско долу, така че тазът на детето да е здраво захванат.

Стъпка 5: Издърпайте регулатора на 5-точковия колан докато коланът не обезопаси добре детето. Дръпнете двете гръдни подплънки в най-долно положение.

ОТСТРАНЯВАНЕ НА 5-ТОЧКОВ ОБЕЗОПАСИТЕЛЕН КОЛАН– ФИГУРА F.2

ВНИМАНИЕ! 5-ТОЧКОВИЯТ КОЛАН НА СТОЛЧЕТО СЕ ОТСТРАНЯВА ПРИ ВИСОЧИНА НА ДЕТЕТО 100-150 CM.

Стъпка 1: Откопчайте колана от обединяващата тока, отстранете подложката за между крачетата и промушете токата през отвора на дамаската.

Стъпка 2: Натиснете и задръжте бутона за регулиране на раменните колани. Отстранете капака на гърба на седалката, издърпайте металния съединител и откачете от него раменните колани. Поставете металния съединител в прорезите на столчето и притегнете, за да не падне.

Стъпка 3: Повдигнете дамаската на облегалката за глава и издърпайте раменните колени отпред, за да ги отстраните от столчето.

ДОПЪЛНИТЕЛНА ПОДЛОЖКА ЗА ГЛАВА – ФИГУРА G

За предпазване на Вашето дете!

Допълнителната подложка осигурява на Вашето дете нужната опора, докато той или тя са все още малки. Допълнителната подложка се използва, за да се осигури допълнителен комфорт за много малки бебета.

Внимание! Моля, използвайте допълнителната подложка, прикрепена към този модел столче за кола, докато детето достигне височина 60 см. След достигане на тази височина, тя може да се отстрани, за да се осигури повече пространство на детето. За да премахнете подложката за новородени, отворете и свалете раменните подложки. След това отстранете подложката и поставете раменните подложки обратно върху раменните ремъци.

ЗАВЪРТАНЕ НА СЕДАЛКАТА НА 360°– ФИГУРА H

Натиснете лоста за завъртане на седалката и завъртете седалката на 180° или 360°. Седалката може да се върти и в двете посоки. При фиксиране в избраната позиция (столче, гледащо НАПРЕД или столче, гледащо НАЗАД) ще чуете звук от “щракване”. За справка вижте фигура H:

- Фигура A: изобразява инсталиране на столчето в позиция “гледащо напред”.
- Фигура B: при завъртане на седалката на 180°, столчето се инсталира в позиция “гледащо назад”.
- Фигура C: при завъртане на седалката съответно на 90° и 270°, столчето е в странично положение – позиция за поставяне на детето в столчето. Внимание! Тази функция е активна само когато автомобила не е в движение.

РЕГУЛИРАНЕ НАКЛОНА НА СЕДАЛКАТА– ФИГУРА I

Издърпайте лоста за регулиране на наклона и поставете седалката в избраната позиция, както следва (за справка вижте фигура I):

- Столче, гледащо назад: Четири възможни позиции за наклон на столчето, както е показано на фигура I.3.
- Столче, гледащо напред: Четири възможни позиции за наклон на столчето, както е показано на фигура I.2.

ИНСТАЛИРАНЕ НА ДЕТСКОТО СТОЛЧЕ: ГРУПА 0+ (0-13 кг) – ФИГУРА J

Клас за използване като група 0+ (0-13 кг): инсталиране с триточков колан на автомобила и обезопасителния колан на стола (с лице назад) –Фигура J.1.

Използвайте триточковия обезопасителен колан на автомобила, за да осигурите безопасността на детето и да закрепите столчето за кола.

1.Поставете столчето за кола върху седалката на автомобила по посока обратна на движението.

2. Издърпайте изцяло предпазния колан на автомобила.
3. Прекарайте диагоналния колан между облегалката за гърба и облегалката за глава на детския стол и надбедрения колан през водачите за колана на дъното на детската седалка. Уверете се, че и двете части на колана на автомобила са под колана на детската седалка.
4. Закопчайте раменния и надбедрения колан в катарамата (вижте последователността на стъпките на Фигура В.1).
5. Поставете детето в столчето. Проверете височината на раменните колани. Уверете се, че коланите не са усукани. Закопчайте коланите на детето, като се уверите, че са добре поставени и издърпайте каишката в центъра на седалката и я затегнете. За по-голямо удобство и безопасност при използване на столчето от новородено може да поставите на дъното на седалката допълнителна подложка, която е част от стола за кола.

Клас за използване като група 0* (0-13 кг): инсталиране с ISOFIX + Горно лентово устройство + 5-точков обезопасителен колан – Фигура J.2

Използвайте 5-точковия обезопасителен колан на стола, за да осигурите безопасността на детето.

1. Монтирайте ISOFIX накрайниците към ISOFIX приспособленията на автомобила.
2. Поставете столчето за кола плътно върху седалката на автомобила по посока обратна на движението, фиксирайте горно лентово устройство.
3. Поставете детето в столчето, закопчайте 5-точковия обезопасителен колан.

ИНСТАЛИРАНЕ НА ДЕТСКОТО СТОЛЧЕ: ГРУПА I (9-18 кг) – ФИГУРА K

Клас за използване като група 1 (9-18 кг): инсталиране с ISOFIX или триточков колан на автомобила + горно лентово устройство и обезопасителния колан на стола (с лице напред).

Стола за кола може да се инсталира както с ISOFIX система, така и с триточков колан на автомобила.

За инсталиране на стола с помощта на триточков колан на автомобила и горно лентово устройство следвайте стъпките, посочени на фигура K.

ИНСТАЛИРАНЕ НА ДЕТСКОТО СТОЛЧЕ: ГРУПА II;III (15-36 кг) – ФИГУРА L

Клас за използване като група II (15–25 кг) и като група III (22-36 кг): с лице напред.

При използване на стола за група 2 и 3 трябва да се отстрани петточковия обезопасителен колан на столчето, омекотителя на катарамата и допълнителната подложка.

Инсталиране с ISOFIX система и 3-точков обезопасителен колан (с лице напред) – фигура L.1.

1. Монтирайте ISOFIX накрайниците към ISOFIX приспособленията на автомобила.
2. Поставете детето в столчето и регулирайте височината на облегалката за глава според височината на детето.
3. Издърпайте 3-точковия колан на автомобила.
4. Прокарайте диагоналния колан през водача на облегалката за глава, а надбедрения през водача на основата и ги закопчайте в токата на автомобила.

Инсталиране само с 3-точков обезопасителен колан (с лице напред) – фигура L.2.

1. Поставете детето в столчето и регулирайте височината на облегалката за глава според височината на детето.
2. Издърпайте 3-точковия колан на автомобила.
3. Прокарайте диагоналния колан през водача на облегалката за глава, а надбедрения през водача на основата и ги закопчайте в токата на автомобила.

ПОЧИСТВАНЕ И ПОДДРЪЖКА

❖ ИНСТРУКЦИИ ЗА ПОДДРЪЖКА

1. Редовно проверявайте заключващите, фиксиращите и регулиращите механизми, коланите и дамската, за да сте сигурни, че са изправни, не са износени или повредени и използването им е безопасно.
2. Ако установите повреда или че някоя функция не работи, веднага преустановете ползването на столчето.
3. Детският стол не трябва да се използва без дамската! Тя е неразделна част от столчето и може да бъде заменяна единствено с идентична на тази, доставяна от производителя.
4. Не използвайте повторно столчето след инцидент, тъй като може да има структурни повреди, които да го направят много опасно. Възможно е да има повреди, които да не са видими. Прегледът от сервизен специалист е задължителен.
5. Не излагайте столчето за кола на вредното въздействие на преките слънчеви лъчи, тъй като това ще доведе до побързото и ненавременно стареене на пластмасовите части и избледняване на дамската.
6. Съхранявайте столчето за кола на място, до което малки деца нямат достъп. Не го съхранявайте във влажно и прашно помещение с много ниски или високи стайни температури. Не поставяйте други предмети върху стола за кола, докато го съхранявате, тъй като това може да доведе до повреда на продукта.

7. Извършвайте редовен преглед преди всяко ползване на столчето за кола.

8. При проблеми, свързани с нормалната експлоатация на стола за кола, се обърнете към оторизиран сервиз или търговеца, от който сте го закупили или дистрибутора на този продукт.

❖ ИНСТРУКЦИИ ЗА ПОЧИСТВАНЕ

1. Дамаската може да се сваля и да се почиства с мек почистващ препарат в перална машина на цикъл за деликатни тъкани (30°C). Моля, вижте инструкциите на етикета за почистване, зашит за дамаската. Цветовете на дамаската може да избледнеят ако тя се почиства при повече от 30°C. Не използвайте центрофуга и сушене в електрическа сушилня за дрехи (платът може да се отдели от ватата).

ЗА СВАЛНЕ НА ТАПИЦЕРИЯТА НА СТОЛЧЕТО СЛЕДВАЙТЕ СЪПЪКТЕ, ПОСОЧЕНИ НА ФИГУРА М.

2. Пластмасовите части могат да се почистват, използвайки топла вода със сапун. Не използвайте силни почистващи препарати (например, разтворители).

3. Предпазният колан може да се сваля и да се почиства със хладка сапунена вода. **Внимание!** Никога не сваляйте езичестите заключващи части от ремъците.

4. Уверете се, че при почистването не влиза сапун в токата или която и да е регулираща и насочваща част.

5. Не използвайте химически почистващи препарати, белина или разграждащи препарати, за да почистите която и да е част от стола за кола.

6. Винаги след почистване оставайте столчето да изсъхне напълно и след това го използвайте или приберете за съхранение.

7. Избягвайте мокренето на етикетите. Не ги отстранявайте, защото съдържат важна информация.

Внимание! Детския стол за кола не трябва да се използва без дамаската. Ако ви се наложи да смените дамаската на стола за кола, моля, уверете се, че използвате оригиналната дамаската, тъй като това е важно за правилното функциониране на предпазната система. За да замените с оригинална дамаска се свържете с търговския агент, от който сте закупили този продукт, вносителя или производителя.

Произведено за MONI в КНР

Производител и Вносител: Мони Трейд ООД

Адрес: България, гр. София, кв. Требич, ул. Доло 1,

Телефонен номер: 02/ 936 07 90

Уеб сайт: www.moni.bg

The restraint system complies with the requirement of Ordinance 44 of the Economic committee of Europe of the Organization of United Nations (UN/ECE Regulation No.16).

NOTICE

ΓΡΥΠΑ 0+ (0-13 kg), ΓΡΥΠΑ I (9-18 kg), ΓΡΥΠΑ II (15-25 kg), ΓΡΥΠΑ III (22-36 kg)

1. This is a "UNIVERSAL" CHILD RESTRAINT SYSTEM. It is approved to Regulation No. 44, 04 series amendments, for general use in vehicles and it will fit most, but not all car seats.
2. A correct fit is likely if the vehicle manufacturer has declared in the vehicle handbook that the vehicle is capable of accepting a "Universal" child restraint for this age group.
3. This child restraint has been classified as "Universal" under more stringent conditions than those which applied to earlier designs which do not carry this notice.
4. If in doubt, consult either the child restraint manufacturer or the retailer.

INTENDED USE

This product is a universal restraint system for children approved under standard ECE R44/04 for weight **group 0+,1,2,3 for children weighing from 0 to 36 kg**. For weight group 0+ the car seat must be placed in the direction opposite to the direction of movement of the car and the child must be facing the rear seat. For weight groups 1,2,3 the car seat must be placed in the direction of movement of vehicle and the child faces the traffic.

The child restraint system NITRO I-Size is approved:

- **for children from 0 kg to 13 kg weight (GROUP 0+): the car seat is installed in rear-facing mode**, with a 5-point safety harness, top tether and ISOFIX connectors attached to the ISOFIX anchorage points **OR** with 5-point safety harness and a 3-point seat belt.
- **for children from 9 kg to 18 kg weight (GROUP I): the car seat is installed in a forward-facing mode**, with a 5-point safety harness, top tether and ISOFIX connectors attached to the ISOFIX anchorage points **OR** with a 5-point safety harness and a 3-point seat belt.
- **for children from 15 kg to 36 kg weight (GROUP II and III): the car seat is installed in a forward-facing mode**, with a 3-point seat belt and ISOFIX connectors fixed to the ISOFIX anchorage points **OR** with a 3-point seat belt only.

ATTENTION: Never install the car seat in the direction of vehicle traffic and the child in the "FORWARD FACING" position before the child is 15 months old.

ATTENTION: Do not use top-tether when the child's size range reaches 100-150 cm.

THIS RESTRAINT SYSTEM IS SUITABLE ONLY IF THE APPROVED VEHICLES ARE EQUIPPED WITH LAP/3-POINT/ STATIC WITH RETRACTING SAFETY BELTS, APPROVED TO UN/ECE REGULATION NO. 16 OR OTHER EQUIVALENT STANDARDS.

Check in the instructions of your car if this universal restraint system for children from the mentioned size range can be placed.

LEGAL REQUIREMENTS

The child safety car seat has been manufactured, tested and certified in accordance with the requirements of the European Standard for Child Safety Equipment (ECE R 44/04). The seal with the E approval mark (in a circle) and the approval number are on the approval label (sticker affixed to the child seat). This approval will be invalid if you make any changes to the child safety seat. Only the manufacturer is allowed to make changes to the child restraint system.

TYPES OF APPROVAL BELTS TO HAVE IN THE VEHICLE – FIGURE B

Car safety belts: diagonal belt; lap belt; ISOFIX attachments.

Instruction on the ISOFIX child restraint system (in Group 0+,1):

This is the ISOFIX child restraint system. It has been approved under Regulation No 44, the 04 series of amendments, for general use in vehicles equipped with an ISOFIX anchorage system. Vehicles with positions approved as ISOFIX positions (as described in the vehicle manual) must be fitted, depending on the child seat category and the device. The mass group and size class ISOFIX for which this device is intended are: ISOFIX size E class for group (0-10 kg) and ISOFIX size D for group 1 (9-18kg). Check the car manufacturer's handbook.

WARNING! Your child will be maximally protected if you follow the warnings and recommendations from the instructions! Pay attention to the warnings provide all necessary in order to avoid the risk of injury or impairment of the child if you do not provide its safety!

WARNING! EXTREME HAZARD! DO NOT PLACE THE CAR SEAT IN A VEHICLE ON CAR SEATS WITH AIR BAGS (SRS). PLEASE, READ THE INSTRUCTIONS CAREFULLY BEFORE YOU INSTALL THE CAR SEAT IN THE VEHICLE, BECAUSE ITS INCORRECT USE CAN BE DANGEROUS.

IMPORTANT! READ CAREFULLY AND KEEP FOR FUTURE REFERENCE

WARNING!

- Never leave the child unattended while is in the car seat.
- Use the car seat for its intended purpose only! It is not designed to be used in domestic conditions.
- The car seat does not replace a cot or a bed. Should your child need to sleep, then it should be placed in a suitable pram body, cot, or bed.
- - Never install the seat in the direction of vehicle traffic and with the child in the "LOOKING FORWARD" position before the child is 15 months old!
- For maximum protection, the safest position in most cars the central position on the rear seat is recommended.
- This car seat is placed in direction opposite to the direction of movement!
- Always protect your child when it is in the car seat using the safety belt.
- Do not leave the buckle partially closed, it should be locked when all parts are engaged.
- Make sure that all belts attaching the restraint system to the vehicle are as tight as possible. Make sure that the belts that secure the child are adjusted to fit the child's body, tightened as much as possible without causing discomfort to your child and are not twisted.
- It is very important to use the waist belt down low, so that the pelvis is firmly engaged.
- Do not use the restraint system in a car with waist belt only.
- Always check for unsecured objects behind the car seat or on the vehicle seat next to it, objects and luggage, which can lead to injuries of the child in case of a sudden stop, collision or an accident. They must be removed or securely fixed, at a safe distance from the car seat and the child.
- The product must be fixed safely to the vehicle seat with the belts, even if it is not used, because otherwise in case of an accident or a sudden stop of the vehicle, the car seat can injure the passengers in it.
- Do not use other load bearing points, except for those described in the instructions and indicated on the car seat.
- Make sure that all parts of the restraint system are fastened correctly in place and there is no danger during daily use of the car, for them to get pinched in the adjustable seats and doors.
- After a strong collision the car seat and belts can be damaged, that is why it is recommended for you to replace them.
- Do not make any changes, improvements and do not add new accessories or pads on the construction of the car seat except for those approved by the manufacturer and without prior proof of an authorized organization. Please, make sure that you follow carefully the instructions of the manufacturer, when you place and adjust this restraint system.
- Do not place additional cords or ties on the product to avoid the risk of suffocation.
- If a damage of the car seat occurs do not try to remove it by yourselves, contact an authorized repair shop or the importer.
- The child restraint system must not be used without a cover (upholstery).
- The cover (upholstery) of the child's car seat must not be replaced with a cover that has not been approved by the manufacturer. The cover is integral part of the restraint system's safety.
- If you leave your car exposed to direct sunlight, we recommend you to cover the car seat, because it and its plastic parts can get overheated and deformed. Also, before you place the child in the car seat, check whether the car seat is heated, in order to prevent it from burning itself.
- Keep out of fire !
- Do not store the product in humid places and in direct sunlight.
- Do not try to repair the car seat by yourselves. this may led to resulting damage, if it is not done by a professional.

MAIN PARTS OF THE CAR SEAT - A

IMPORTANT! The diagrams and figures in this instruction are illustrative and indicative only.

MAIN PARTS OF THE CAR SEAT: 1.Headrest; 2.Newborn cushion; 3.Buckle; 4.Buckle pad; 5.Center adjuster belt; 6.Five-point adjuster; 7. Handle for adjusting the seat recline; 8.Top tether; 9.Top tether indicator; 10.Top tether adjuster; 11. Seat rotation adjuster 360°; 12.Shoulder belt pads; 13.Shoulder strap; 14.Headrest cushion; 15.Handle for adjusting the backrest of the seat; 16.ISOFIX system attachments; 17.ISOFIX adjustment button; 18.ISOFIX guide slot; 19. Instruction storage compartment.

INSTALLING THE ISOFIX SYSTEM - FIGURE C

Step 1: Install the guides of ISOFIX attachments to the vehicle's ISOFIX anchorage points, which are located between the surface and the backrest of the vehicle seat.

Step 2: Press ISOFIX button to release ISOFIX attachments and pull them out (position "longest attachments").

Step 3: Place the child seat on the car seat and direct the two ISOFIX connectors to the ISOFIX anchorage points on the car seat.

Step 4: Press one of the ISOFIX connectors to engage it to the ISOFIX anchorage point with a 'click'. Repeat on the other side to secure both ISOFIX connectors. The ISOFIX indicator should be green on both sides. Installation is completed. **WARNING!** The ISOFIX connectors are only fitted correctly if both ISOFIX system indicators are marked green.

Step 5: Press the car seat firmly against the backrest of the vehicle seat. Shake the child seat to make sure it is securely fastened and check the green safety buttons again.

Press the ISOFIX button again to release the lugs from the guides.

INSTALLING THE TOP TETHER - FIGURE D

The upper anchor point is fixed device on the trunk or the floor of the vehicle.

Press the adjustment button on the top tether to adjust its length. Slide the straps of the top tether through the upper guide hooks. Pull the upper part of the top tether and press the adjuster to secure the strap to the back of the car seat. The attachment points of the device are in 3 positions (A/B/C). Tighten the belt of the top tether, until the indicator of top tether adjuster show „green color“. If the indicator does not show green, reinstall.

ATTENTION! After installation make sure the car seat is firmly and securely secured (4).

HEAD SUPPORT ADJUSTMENT - FIGURE E

To adjust the head support, pull and hold the head support release handle. Pull the handle up to move the head support to a higher position. Hold the handle and push the head support down to move it to a lower position. When the head support is in the desired position, release the handle to lock it.

- If the child seat is used rear-facing, the head restraint should be adjusted so that the 5-point harness straps are at the same height or slightly below the child's shoulders.
- If the child seat is used forward-facing, the head restraint must be adjusted so that the straps of the 5-point harness are at the same height or slightly above the child's shoulder.

PUTTING A 5-POINT SAFETY HARNESS- FIGURE F.1

Step 1: Hold down the harness adjustment button and pull the shoulder belt towards you as far as possible. Make sure to pull the shoulder belt under the chest pads as shown in Figure 1.

Step 2: Press the red button on the 5-point belt buckle to unbuckle it.

Step 3: Put the child to sit in the seat. Slide the shoulder belts over the child's shoulders and tuck the tongues of the buckle into each other. Lock the tucked tongues into the buckle.

Step 4: Pull both shoulder belts to tighten the lap belt. Make sure the lap belt is positioned low down so that the child's pelvis firmly gripped.

Step 5: Pull up on the 5-point belt adjuster until the belt secures the child properly. Pull the two chest pads to the lowest position.

REMOVING THE 5-POINT SAFETY HARNESS- FIGURE F.2

REMOVING THE 5-POINT SAFETY HARNESS

ATTENTION! The 5-point safety harness of car seat must be removed when child reaches height 100-150 cm.

Step 1: Unlock the belt from central buckle, remove the crotch pad and insert the buckle through the slot of fabric cover.

Step 2: Press and hold the button for shoulder belts adjustment. Remove the cover at the back of backrest, pull the metal joint and split the shoulder belt from it. Place the metal joint into the slots of car seat and tighten it to prevent falling.

Step 3: Lift the cover of head support and pull the shoulder belts at front to remove them.

THE NEWBORN INLAY - FIGURE G

To protect your child! The extra pad provides your child with the support they need while he or she is even smaller. The extra padding is used to provide extra comfort for very small babies.

Attention! Please use the extra pad attached to this car seat model until your child reaches a height of 75 cm (approx. 3 months). The newborn inlay may be removed after the baby is 60 cm to provide more space for the child. To remove the newborn inlay open and remove the shoulder pads. Then remove the newborn inlay and place the shoulder pads back on the shoulder belts.

360° SEAT ROTATION- FIGURE H

Press the rotation button to rotate the child seat to 180° или 360°. The seat is rotatable in both directions. By fixing in required position (car seat FORWARD facing or REARWARD facing) you will hear a click sound. For reference see figure H:

- Figure A: shows the Forward installation method.
- Figure B: after rotating the seat to 180° it will be into Backward installation method.
- Figure C: after rotating the seat respectively to 90° and 270° it will be in the baby holding position. Attention! The function is only active when the vehicle is not in movement.

BACKREST RECLINING- FIGURE I

Pull the lever for recline and set the seat in required position as follows (see Figure I for reference):

- Rearfacing seat: 4 possible recline positions for the seat as shown in Figure I.3.
- Forward-facing seat: 4 possible recline positions as shown in Figure I.2.

CHILD SEAT INSTALLATION IN REARWARD FACING POSITION: GROUP 0+ (0-13 kg) - FIGURE J

Class for use as group 0+ (0-13 kg): installation with three-point vehicle belt and seat belt harness – Figure J.1.

Use the car's three-point seat belt to ensure the child's safety and secure the car seat.

1. Place the child seat on the car seat in the opposite direction of traffic.
2. Pull out the entire car seat belt.
3. Pass the diagonal belt between the backrest and headrest and lap belt through the belt guides on the bottom of child's seat. Make sure that the both parts of the car belt are under the harness of the child seat.
4. Buckle the shoulder and lap belt into the buckle.
5. Place the child in the seat. Check the height of the shoulder belts. Make sure the straps are not twisted. Fasten the seat belts, making sure they are well placed, and pull the strap in the center of the seat and tighten it. For added comfort and safety when used by a newborn, you can place the soft seat cushion that comes with the car seat on the bottom of the seat.

Class for use as group 0+ (0-13 kg): installation with ISOFIX + Top tether + 5-point safety harness – Figure J.2

Use the chair's 5-point safety harness to ensure your child's safety.

1. Install ISOFIX attachment.
2. Place the car seat tightly on the car seat in rearward facing position, fix the top tether.
3. Place the child in car seat, put and lock the 5-point safety harness.

CHILD SEAT INSTALLATION IN FORWARD FACING POSITION: GROUP I (9-18 kg) - FIGURE K

Class for use as Group 1 (9-18 kg): installation with ISOFIX OR three-point vehicle belt + top tether and seat belt on the seat (forward facing position).

The car seat can be installed with both the ISOFIX system and the vehicle's three-point seat belt + top tether.

To install the seat using the vehicle's three-point seat belt and top tether, follow the steps shown in Figure K.

CHILD SEAT INSTALLATION IN FORWARD FACING POSITION: GROUP II; III (15-36 kg) - FIGURE L

Class for use as Group II (15-25 kg) and as Group III (22-36 kg): forward facing.

When using the seat for Group 2 and 3, the five-point seat belt on the seat, the buckle cushion and the additional padding must be removed.

Installation with ISOFIX and 3-point safety belt (forward facing) – Figure L.1

1. Install ISOFIX attachments to ISOFIX slots at vehicle.
2. Place the child in the car seat and set the height of head support based on the child's height.
3. Pull the 3-point safety belt of vehicle.

4.Thread the diagonal belt though the guide of head support, and the lap through the guide of base and lock them into the vehicle buckle.

Installation only with 3-point safety belt (forward facing) – Figure L.2

1.Place the child in the car seat and set the height of head support based on the child’s height.

2.Pull the 3-point safety belt of vehicle.

3.Thread the diagonal belt though the guide of head support, and the lap through the guide of base and lock them into the vehicle buckle.

INSTRUCTIONS FOR MAINTENANCE AND CLEANING

❖ MAINTENANCE

1. Regularly check the locking, fixing and adjusting mechanisms, the belts and cover, in order to make sure that they are in good working order, not worn or damaged and their use is safe.

2. If you find any fault or that any of the functions does not work, stop using the car seat.

3. The car seat must not be used without cover! It is integral part of the car seat and can be replaced only with an identical one to the one provided by the manufacturer.

4. Do not use the car seat after an accident because it can have undergone structural changes which can make it very dangerous. It is possible to have damage which are not visible. The inspection of a repair shop specialist is obligatory.

5. Do not expose the car seat to the harmful effect of direct sunlight, because this will lead to faster and untimely aging of the plastic parts and fading of the cover.

6. Store the car seat at a place to which small children do not have access. Do not store it at a wet and dusty room with very low or very high room temperature. Do not place other objects on the car seat while you store it, because this may lead to damage of the product.

7. Check regularly the main parts before each use of the car seat.

8. If any technical problem occurs related with the normal use of the car seat, do not try to repair the product by yourselves. Contact the shop, from which you bought it or authorized service center.

❖ CLEANING

1.The cover can be removed and cleaned with soft cleaning agent in a washing machine at delicate fabrics cycle (30°C). Please, see the instructions of the washing label, sewn to the cover. The colours of the cover can fade if it is cleaned at more than 30°C. Do not use spin dryer and tumble dryer (the fabric can get separated from the wadding).

TO REMOVE THE CAR SEAT COVER SEE FIGURE M

2. Part of the chair is plastic and can be cleaned using warm water and soap. Do not use strong detergents (for example solvents).

3.The safety belt can be removed and be cleaned with lukewarm soapy water. **Warning!** Never remove the locking tongues of the harnesses.

4.Make sure that during cleaning no soap enters the buckle or any adjusting or guiding part.

5.Do not use chemical cleaning agents, bleach or abrasive agents, in order to clean any part of the car seat.

6.Always after cleaning let the car seat dry completely and afterwards use it or store it.

7.Avoid wetting the labels. Do not remove them, because they contain important information.

Warning! The child’s car seat must not be used without the cover. If you have to replace the cover of the car seat, please, make sure that you use the original cover, because this is important for the correct operation of the restraint system. In order to replace with an original cover, contact the commercial agent you bought this product from the importer or manufacturer.

Manufactured for MONI in PRC
Manufacturer and Importer: Moni Trade Ltd.
Address: Bulgaria, Sofia, Trebich, 1 Dolo Str.,
Phone number: 003592/936 07 90
Website: www.moni.bg

Das Rückhaltesystem entspricht den Anforderungen der Regelung 44 der Wirtschaftskommission für Europa der Vereinten Nationen (UN/ECE-Regelung Nr. 16).

BEMERKUNG

GRUPPE 0+ (0-13 kg), GRUPPE I (9-18 kg), GRUPPE II (15-25 kg), GRUPPE III (22-36 kg)

Bei der Verwendung des Kindersitzes (0+, 1, 2, 3) folgende Information beachten:

1. Das ist ein „UNIVERSELLES“ KINDERRÜCKHALTESYSTEM. Es ist zugelassen gemäß Regel Nr. 44, Änderungsserie 04, für die allgemeine Verwendung in Fahrzeugen und mit den meisten, aber nicht allen Pkw-Sitzen kompatibel.
2. Hinsichtlich des Einbaus kann davon ausgegangen werden, dass das System konform ist, wenn der Hersteller in der Bedienungsanleitung des Fahrzeugs angegeben hat, dass es für den Einbau eines „universellen“ Kinderrückhaltesystems für diese Altersgruppen geeignet ist.
3. Dieses Kinderrückhaltesystem wird unter strengeren Bedingungen als „universal“ eingestuft als bei Vorgängermodellen, die diesen Hinweis nicht enthalten.
4. Wenden Sie sich im Zweifelsfall an den Hersteller oder Händler des Kinderrückhaltesystems.

VORGESEHENE VERWENDUNG DES PRODUKTS

Das Produkt stellt ein universelles Kinderrückhaltesystem dar, das gemäß der Norm ECE R44/04 für **die Gewichtsgruppe 0+, 1, 2, 3 für Kinder mit einem Gewicht von 0 bis 36 kg** zugelassen ist. Bei der Gewichtsgruppe 0+ wird der Sitz entgegen der Fahrtrichtung des Autos platziert und das Kind sitzt dem Rücksitz gegenüber. Bei den Gewichtsgruppen 1, 2, 3 wird der Sitz in Fahrtrichtung angebracht und das Kind ist dem Verkehr zugewandt.

Das Fahrzeug-Kinderrückhaltesystem **NITRO i-Size ist genehmigt:**

- **Für Kinder von 0 kg bis 13 kg Körpergewicht (GRUPPE 0+):** bei einem rückwärtsgerichteten Sitz mit dem 5-Punkt-Sicherheitsgurt am Sitz, dem oberen Haltegurt am Kindersitz und fixierte ISOFIX-Konnektoren an den ISOFIX-Verankerungspunkten **oder** mit 5-Punkt-Sicherheitsgurt am Sitz und 3-Punkt-Fahrzeugsicherheitsgurt des Fahrzeugs.
- **Für Kinder von 9 kg bis 18 kg Körpergewicht (GRUPPE I):** für einen vorwärtsgerichteten Sitz mit dem 5-Punkt-Fahrzeugsicherheitsgurt am Kindersitz, dem oberen Haltegurt am Kindersitz und fixierte ISOFIX-Konnektoren an den ISOFIX-Verankerungspunkten **oder** mit 5-Punkt-Sicherheitsgurt am Sitz und 3-Punkt-Fahrzeugsicherheitsgurt des Fahrzeugs.
- **Für Kinder von 15 kg bis 36 kg Körpergewicht (GRUPPE II, III):** für einen vorwärtsgerichteten Sitz mit dem 3-Punkt-Fahrzeugsicherheitsgurt des Fahrzeugs und festen ISOFIX-Konnektoren an den ISOFIX-Verankerungspunkten **oder** mit dem 3-Punkt-Fahrzeugsicherheitsgurt des Fahrzeugs.

ACHTUNG: Montieren Sie den Sitz niemals in Fahrtrichtung und mit dem Kind in der Position „VORWÄRTS GERICHTET“, bevor das Kind 15 Monate alt ist!

DIESES KINDERRÜCKHALTESYSTEM IST NUR GEEIGNET, WENN ZUGELASSENE FAHRZEUGE MIT STATISCHEN ODER AUFROLLBAREN DREIPUNKT-SICHERHEITSGURTEN AUSGESTATTET SIND, DIE DEN ANFORDERUNGEN DER REGELUNG NR. 16 DER UN/ECE ODER ANDERE GLEICHWERTIGE STANDARDS. Prüfen Sie im Handbuch Ihres Fahrzeuges, ob dieses universelle Kinderrückhaltesystem für die genannten Gewichtsgruppen darin installiert werden kann.

RECHTLICHE ANFORDERUNGEN

Der Kindersitz ist nach der Europäischen Norm für Kinderschutzrüstung (ECE R 44/04) entwickelt, geprüft und zertifiziert. Der Stempel mit der Zulassungsnummer (im Kreis) und die Zulassungsnummer befinden sich auf dem Zulassungsaufkleber (Aufkleber an der Kinderrückhaltevorrichtung). Diese Zustimmung wird sein ungültig, wenn Sie Änderungen am Kinderrückhaltesystem vornehmen. Nur der Hersteller darf Änderungen an der Kindersicherung vornehmen.

ART DER ZUGELASSENEN AUTO-SICHERHEITSGURTE FÜR DEN KINDERSITZ IM FAHRZEUG – ABBILDUNG B

Fahrzeugsicherheitsgurte: diagonaler Gürtel; Taillengürtel; ISOFOX-Befestigungspunkte.

Hinweis zum ISOFIX-Kinderrückhaltesystem (in Gruppe 0+,1):

Dieser Kinderautositztyp ist für die Befestigung auf Autositzen mit ISOFIX-System geeignet, die gemäß ECE R14 eingebaut sind. Die ISOFIX-Gewichtsgruppe und -Größe, für die dieses Gerät bestimmt ist, ist: ISOFIX Klasse E für Gruppe 0 (0-10 kg) und ISOFIX Klasse D für Gruppe 1 (9-18 kg).

Lesen Sie bei Verwendung eines ISOFIX-Kinderrückhaltesystems die Anweisungen des Fahrzeugherstellers.

ACHTUNG! EXTREM GEFÄHRlich! STELLEN SIE DEN AUTOKINDERSITZ NICHT IN EIN FAHRZEUG MIT AIRBAG-SITZEN (SRS).

ACHTUNG! Ihr Kind ist maximal geschützt, wenn Sie die Anweisungen und Empfehlungen der Anleitung befolgen! Beachten Sie die Warnhinweise und treffen Sie alle notwendigen Sicherheitsvorkehrungen, um das Risiko einer Verletzung oder Beschädigung des Kindes zu vermeiden und seine Sicherheit zu gewährleisten!

BITTE LESEN SIE DIE ANLEITUNGEN SORGFÄLTIG DURCH, BEVOR SIE DEN AUTOKINDERSITZ IM FAHRZEUG MONTIEREN, DA EINE FALSCH ANBRINGUNG DES AUTOKINDERSITZES GEFÄHRlich SEIN KANN.

WICHTIG! SORGFÄLTIG LESEN UND ZUM SPÄTEREN NACHSCHLAGEN AUFBEWAHREN

WARNUNG!

- Lassen Sie ein Kind niemals unbeaufsichtigt im Autokindersitz.
- Verwenden Sie den Sitz nur bestimmungsgemäß! Es ist nicht für den Hausgebrauch konzipiert.
- Montieren Sie den Sitz niemals in Fahrtrichtung und mit dem Kind in der Position „VORWÄRTS GERICHTET“, bevor das Kind 15 Monate alt ist!
- Der Autokindersitz ersetzt keine Kinderkrippe oder ein Kinderbett. Wenn Ihr Kind schlafen muss, sollte es in einen geeigneten Kinderwagen, eine Kinderkrippe oder ein Bett gelegt werden.
- Für maximalen Schutz wird die mittlere Rücksitzposition als die sicherste Position in den meisten Autos empfohlen.
- Sichern Sie das Kind im Autokindersitz immer mittels des Sicherheitsgurtes.
- Achten Sie darauf, dass alle Gurte, die das Rückhaltesystem im Fahrzeug sichern, so fest wie möglich angeschnallt sind. Stellen Sie sicher, dass die Gurte, die das Kind sichern, an den Körper des Kindes angepasst, so fest wie möglich angezogen sind, ohne Ihrem Kind Unbehagen zu bereiten, und nicht verdreht sind.
- Es ist sehr wichtig, den Beckengurt tief unten zu verwenden, damit das Becken sicher befestigt ist.
- Verwenden Sie das Rückhaltesystem in einem Fahrzeug nicht nur mit einem Beckengurt.
- Lassen Sie die Schnalle nicht teilweise geschlossen, sie sollte verriegelt sein, wenn alle Teile eingerastet sind.
- Achten Sie immer auf ungesicherte Gegenstände hinter dem Kindersitz oder auf dem Sitz daneben, Gegenstände oder Gepäck, die das Kind bei einem plötzlichen Stopp, Zusammenstoß oder Verkehrsunfall verletzen könnten. Sie sollten entfernt oder sicher befestigt werden, jedoch in sicherem Abstand zum Kindersitz und zum Kind.
- Das Produkt muss mit Sicherheitsgurten fest am Autokindersitz befestigt werden, auch wenn es nicht verwendet wird, da der Autokindersitz sonst bei einem Verkehrsunfall oder beim plötzlichen Anhalten des Fahrzeuges die Insassen verletzen kann.
- Verwenden Sie keine anderen Lastaufnahmeplätze als die in der Anleitung beschriebenen und auf dem Autokindersitz gekennzeichneten.
- Stellen Sie sicher, dass alle Teile des Rückhaltesystems ordnungsgemäß eingerastet sind und beim täglichen Gebrauch des Fahrzeuges keine Gefahr besteht, dass diese in den verstellbaren Sitzen und Türen eingeklemmt werden.
- Nach einem starken Aufprall können der Kindersitz und die Gurte beschädigt werden, daher wird empfohlen, sie auszutauschen.
- Nehmen Sie keine Änderungen, Verbesserungen oder das Hinzufügen neuer Zubehörteile oder Polster an der Struktur des Autositzes vor, außer denen, die vom Hersteller und ohne vorherige Genehmigung einer autorisierten Organisation bereitgestellt wurden. Bitte stellen Sie sicher, dass Sie die Anweisungen des Herstellers genau befolgen, wenn Sie dieses Kinderrückhaltesystem montieren und einstellen.
- Befestigen Sie keine zusätzlichen Schnüre oder Bänder am Produkt, um das Risiko auf Erstickengefahr zu vermeiden.
- Wenn dem Kindersitz Beschädigung entsteht, versuchen Sie nicht, ihn selbst zu reparieren, sondern wenden Sie sich an ein autorisiertes Servicecenter oder an den Importeur.
- Das Kinderrückhaltesystem darf nicht ohne Abdeckung verwendet werden.
- Der Kindersitzbezug darf nicht durch einen vom Hersteller nicht empfohlenen Bezug ersetzt werden. Der Bezug spielt eine wichtige Rolle für die Wirksamkeit des Sicherheitssystems.

- Wenn Sie Ihr Auto in direktem Sonnenlicht stehen lassen, empfehlen wir Ihnen, den Autokindersitz abzudecken, da er und die daran befestigten Kunststoffteile sehr heiß werden und sich verformen können. Überprüfen Sie außerdem, bevor Sie das Kind in den Sitz setzen, dass der Sitz aufgewärmt ist, um Verbrennungen am Kind zu vermeiden.
- Von Feuer fernhalten.
- Lagern Sie das Produkt nicht an feuchten Orten und unter direktem Sonnenlicht.
- Versuchen sie nicht, den autokindersitz selbst zu reparieren. dies kann zu folgeverletzungen führen, wenn es von einem nichtfachmann durchgeführt wird.

HAUPTTEILE DES KINDERSITZES - ABBILDUNG A

WICHTIG! Die Abbildungen und Zeichnungen in dieser Anweisung sind nur beispielhaft und richtungweisend.

BESTANDTEILE: 1. Kopflehne; 2. Babymatte; 3. Fünfpunkt-Sicherheitsgurtschnalle; 4. Weiches Schnallenpolster; 5. Riemen zum Verstellen der Schultergurte; 6. Fünfpunkt-Gurtverstellvorrichtung; 7. Griff zur Neigungsverstellung des Sitzes; 8. Oberes Bandgerät; 9. Anzeige an der oberen Gurtvorrichtung; 10. Taste zur Einstellung der oberen Gurtvorrichtung; 11. Hebel zum Drehen des Sitzes um 360°; 12. Polster für die Schultergurte; 13. Schultergurte; 14. Rückenlehnen-Polster; 15. Griff zum Verstellen der Rückenlehne des Sitzes; 16. ISOFIX Ausgangsstutzen - 17. Verriegelungstaste ISOFIX; 18. Führungen für das Anbringen der ISOFIX Führung; 19. Aufbewahrungsfach für die Gebrauchsanweisung.

INSTALLIEREN DES ISOFIX-SYSTEMS – ABBILDUNG C

Schritt 1: Befestigen Sie die ISOFIX-Montageführungen an den ISOFIX-Verankerungspunkten des Fahrzeugs, die sich zwischen der Oberfläche und der Rückenlehne des Fahrzeugsitzes befinden.

Schritt 2: Drücken Sie die ISOFIX-Taste, um die ISOFIX-Laschen zu lösen und ziehen Sie sie so weit wie möglich heraus (in die längste Position).

Schritt 3: Platzieren Sie den Kindersitz auf dem Autositz und richten Sie die beiden ISOFIX-Konnektoren auf die ISOFIX-Verankerungspunkte am Autositz aus.

Schritt 4: Drücken Sie auf einen der ISOFIX-Konnektoren, um ihn am ISOFIX-Verankerungspunkt mit einem „Klick“ einzurasten. Wiederholen Sie den Vorgang auf der anderen Seite, um beide ISOFIX-Konnektoren zu befestigen. Die ISOFIX-Anzeige muss auf beiden Seiten grün sein. Die Montage ist abgeschlossen. **ACHTUNG! Die ISOFIX-Konnektoren sind nur richtig positioniert, wenn beide Anzeigen des ISOFIX-Systems grün markiert sind.**

Schritt 5: Schieben Sie den Kindersitz so weit wie möglich nach hinten an die Fahrzeughlehne, bis er dicht daran anliegt. Schütteln Sie den Kindersitz, um sicherzustellen, dass er fest sitzt, und überprüfen Sie wieder die grünen Sicherheitsknöpfe.

MONTAGE DES KINDERSITZES MIT OBERER GURTVORRICHTUNG - ABBILDUNGEN D

Der obere Befestigungspunkt ist eine feste Vorrichtung am Kofferraum oder Boden des Fahrzeugs.

Drücken Sie die Einstelltaste der Gurtvorrichtung, um die Länge anzupassen. Schieben Sie die Gurte der oberen Gurtvorrichtung durch die oberen Führungen und führen Sie sie unter der Rückenlehne durch. Lassen Sie die Oberseite der Gurtvorrichtung los, ziehen Sie daran und drücken Sie auf den Einsteller, um den Gurt an der Rückseite des Autositzes zu befestigen. Die Befestigungspunkte des Geräts befinden sich an 3 Positionen (A/B/C). Spannen Sie den Gurt an der oberen Gurtvorrichtung, bis die Anzeige am Verstellmechanismus grün ist. Wenn die Anzeige nicht grün ist, ist die obere Gurtvorrichtung nicht ordnungsgemäß installiert.

ACHTUNG! Überprüfen Sie nach der Montage ob der Kindersitz fest und sicher befestigt ist.

EINSTELLUNG DER RÜCKENLEHNE – ABBILDUNG E

Um die Kopfstütze einzustellen, ziehen und halten Sie den Entriegelungsring der Kopfstütze. Ziehen Sie den Ring nach oben, um die Kopfstütze in eine höhere Position zu bringen. Halten Sie den Ring fest und drücken Sie die Kopfstütze nach unten, um sie in eine niedrigere Position zu bringen. Wenn sich die Kopfstütze in der gewünschten Position befindet, lassen Sie den Ring los, um sie zu verriegeln.

- Wird der Kindersitz rückwärtsgerichtet verwendet, muss die Kopfstütze so eingestellt werden, dass sich die Gurte des 5-Punkt-Gurts auf gleicher Höhe oder etwas unterhalb der Schultern des Kindes befinden.
- Wird der Kindersitz in Fahrtrichtung verwendet, muss die Kopfstütze so eingestellt werden, dass sich die Gurte des 5-Punkt-Gurts auf gleicher Höhe oder etwas über den Schultern des Kindes befinden.

EINBAU EINES FÜNF-PUNKT-SICHERHEITSGURTS – ABBILDUNG F.1

Schritt 1: Halten Sie den Gurtverstellknopf gedrückt und ziehen Sie den Schultergurt so weit wie möglich zu sich heran. Achten Sie darauf, den Schultergurt wie in Abbildung 1 gezeigt unter die Brustpolster zu ziehen.

Schritt 2: Drücken Sie den roten Schnallenknopf am 5-Punkt-Gurt, um ihn zu lösen.

Schritt 3: Lassen Sie das Kind auf dem Stuhl sitzen. Führen Sie die Schultergurte über die Schultern des Kindes und stecken Sie die Gurtschlosszungen ineinander. Verriegeln Sie die Zungen in der Schnalle.

Schritt 4: Ziehen Sie an beiden Schultergurten, um den Beckengurt zu straffen. Achten Sie darauf, dass der Beckengurt tief unten sitzt, damit das Becken des Kindes sicher gehalten wird.

Schritt 5: Ziehen Sie am 5-Punkt-Gurtversteller, bis der Gurt das Kind gut fixiert. Ziehen Sie beide Brustpolster in die unterste Position.

ENTFERNEN DES FÜNFUNKT-SICHERHEITSGURTS – ABBILDUNG F.2

ACHTUNG! Bei einer Körpergröße des Kindes von 100–150 cm wird der 5-Punkt-Sicherheitsgurt abgenommen.

Schritt 1: Lösen Sie den Gürtel von der Schnalle, entfernen Sie das Schrittpolster und führen Sie die Schnalle durch die Öffnung der Polsterung.

Schritt 2: Halten Sie die Einstelltaste für den Schultergurt gedrückt. Entfernen Sie die Abdeckung an der Rückseite des Sitzes, ziehen Sie den Metallkonnektor heraus und lösen Sie die Schultergurte davon. Stecken Sie den Metallkonnektor in die Schlitz des Sitzes und ziehen Sie ihn fest, um ein Herunterfallen zu verhindern.

Schritt 3: Heben Sie die Polsterung der Kopfstütze an und ziehen Sie die Schultergurte nach vorne, um sie vom Sitz zu entfernen.

ZUSÄTZLICHES KOPF-POLSTER- ABBILDUNG G

Für die Sicherheit Ihres Kindes!

Das zusätzliche Polster gibt Ihrem Kind die Unterstützung, die es braucht, solange es noch klein ist. Das zusätzliche Polster dient dazu, sehr kleinen Babys zusätzlichen Komfort zu bieten.

Achtung! Bitte, verwenden Sie die an diesem Autositzmodell angebrachten Zusatzpolster, bis das Kind eine Körpergröße von 60 cm erreicht. Nach Erreichen dieser Körpergröße kann das Polster abgenommen werden, um mehr Platz für das Kind zu schaffen. Um das Neugeborenenpolster zu entfernen, öffnen und entfernen Sie die Schulterpolster. Entfernen Sie dann das Polster und legen Sie die Schulterpolster wieder auf die Schultergurte.

DREHEN DES SITZES AUF 360°- ABBILDUNG H

Achtung! Die Funktion ist nur aktiv, wenn das Fahrzeug nicht in Bewegung ist.

Drücken Sie den Sitzdrehhebel und drehen Sie den Sitz um 180° oder 360°. Der Sitz ist in beide Richtungen drehbar. Beim Einrasten in der ausgewählten Position (nach vorne gerichteter Sitz oder nach hinten gerichteter Sitz) hören Sie ein „Klick“-Geräusch. Zur Info, siehe Abbildung H:

- Abbildung A: zeigt den Einbau des Sitzes in vorwärtsgerichteter Position.
- Abbildung B: Wenn der Sitz um 180° gedreht wird, wird er in der Position „rückwärtsgerichtet“ eingebaut.
- Abbildung C: Bei einer Drehung des Sitzes um 90° bzw. 270° befindet sich dieser in einer seitlichen Position – Position, in der das Kind im Stuhl platziert werden kann. Achtung! Diese Funktion ist nur aktiv, wenn das Fahrzeug nicht in Bewegung ist.

EINSTELLUNG DER SITZNEIGUNG – ABBILDUNG I

Ziehen Sie den Neigungshebel und bringen Sie den Sitz wie folgt in die ausgewählte Position (siehe Abbildung I als Referenz):

- Rückwärtsgerichteten autositzes: Der Sitz kann in 4 Positionen geneigt werden, wie in Abbildung I.3 dargestellt.
- Vorwärtsgerichteten autositzes: 4 mögliche Liegepositionen, wie in Abbildung I.2 dargestellt.

MONTAGE DES KINDERSITZES: GRUPPE 0+ (0-13 kg) – ABBILDUNG J

Klasse zur Verwendung als Gruppe 0+ (0-13 kg): Installation mit dem Dreipunkt-Gurt des Autos und dem Sicherheitsgurt (entgegen der Fahrtrichtung) – Abbildung J.1.

Verwenden Sie den Dreipunkt-Sicherheitsgurt des Autos, um das Kind und den Autositz zu sichern.

1. Stellen Sie den Autositz entgegen der Fahrtrichtung auf den Autositz.
2. Den Sicherheitsgurt des Fahrzeugs vollständig aufrollen.
3. Führen Sie den Diagonalgurt zwischen Rückenlehne und Kopfstütze des Kindersitzes und den Beckengurt durch die Gurtführungen an der Unterseite des Kindersitzes. Stellen Sie sicher, dass sich beide Teile des Autosicherheitsgurts unter dem Sicherheitsgurt des Kindersitzes befinden.
4. Befestigen Sie die Schulter- und Beckengurte in der Schnalle.

5. Setzen Sie das Kind in den Sitz. Überprüfen Sie die Höhe der Schultergurte. Achten Sie darauf, dass die Gurte nicht verdreht sind. Befestigen Sie die Sicherheitsgurte des Kindes, stellen Sie sicher, dass sie sicher sitzen, ziehen Sie den Gurt in die Mitte des Sitzes und ziehen Sie ihn fest. Für mehr Komfort und Sicherheit bei der Verwendung des Sitzes von einem Neugeborenen können Sie das weiche Sitzkissen, das Teil des Autositzes ist, auf die Unterseite des Sitzes legen.

Klasse zur Verwendung als Gruppe 0+ (0-13 kg): Installation mit ISOFIX-System und oberer Gurtvorrichtung (rückwärts gerichtet) - Abbildung J.2.

Verwenden Sie den 5-Punkt-Sicherheitsgurt am Sitz, um die Sicherheit des Kindes zu gewährleisten.

1. Befestigen Sie die ISOFIX-Endstücke an die ISOFIX-Vorrichtungen des Fahrzeugs.
2. Platzieren Sie den Autositz fest auf dem Autositz, entgegengesetzt der Fahrtrichtung, fixieren Sie die obere Gurtvorrichtung.
3. Setzen Sie das Kind in den Sitz, legen Sie den 5-Punkt-Sicherheitsgurt an.

MONTAGE DES KINDERSITZES: GRUPPE I (9-18 kg) – ABBILDUNG K

Klasse zur Verwendung als Gruppe I (0-13 kg): Installation mit dem ISOFIX-/Dreipunkt-Sicherheitsgurt des Fahrzeugs + Oberer Haltegurt und dem Sicherheitsgurt (in Fahrtrichtung).

Der Autositz kann sowohl mit dem ISOFIX-System als auch mit dem Dreipunktgurt des Autos installiert werden.

Um den Sitz mit dem Dreipunkt-Sicherheitsgurt des Fahrzeugs zu installieren, befolgen Sie die in Abbildung K gezeigten Schritte.

MONTAGE DES KINDERSITZES: GRUPPE II;III (15-36 kg) – ABBILDUNG L

Klasse zur Verwendung als Gruppe II (15–25 kg) und als Gruppe III (22–36 kg): in Fahrtrichtung.

Bei Verwendung des Stuhls für die Gruppen 2 und 3 müssen der Fünfpunkt-Sicherheitsgurt, die Polsterung der Schnalle und das Sitzkissen entfernt werden.

Installation mit ISOFIX-System und 3-Punkt-Autosicherheitsgurt (vorwärts gerichtet) – Abbildung L.1.

1. Befestigen Sie die ISOFIX-Endstücke an die ISOFIX-Vorrichtungen des Fahrzeugs.
2. Setzen Sie das Kind in den Sitz und stellen Sie die Höhe der Kopfstütze entsprechend der Größe des Kindes ein.
3. Ziehen Sie den 3-Punkt-Sicherheitsgurt des Fahrzeugs heraus.
4. Führen Sie den Diagonalgurt durch die Führung an der Kopfstütze und den Beckengurt durch die Führung an der Basis und befestigen Sie diese an der Schnalle des Fahrzeugs.

Installation mit 3-Punkt-Autosicherheitsgurt (vorwärts gerichtet) - Abbildung L.2.

1. Setzen Sie das Kind in den Sitz und stellen Sie die Höhe der Kopfstütze entsprechend der Größe des Kindes ein.
2. Ziehen Sie den 3-Punkt-Sicherheitsgurt des Fahrzeugs heraus.
3. Führen Sie den Diagonalgurt durch die Führung an der Kopfstütze und den Beckengurt durch die Führung an der Basis und befestigen Sie diese an der Schnalle des Fahrzeugs.

REINIGUNG UND INSTANDHALTUNG

❖ WARTUNGSANLEITUNG

1. Überprüfen Sie regelmäßig die Verriegelungs-, Sicherungs- und Einstellmechanismen, Gurte und Polster, um sicherzustellen, dass sie in gutem Zustand, nicht abgenutzt oder beschädigt und sicher zu verwenden sind.
2. Wenn Sie Schäden entdecken oder eine Funktion nicht funktioniert, hören Sie sofort auf, den Sitz zu benutzen.
3. Der Autokindersitz darf nicht ohne Polster verwendet werden! Sie ist fester Bestandteil des Sitzes und kann nur durch eine vom Hersteller gelieferte identische ersetzt werden.
4. Verwenden Sie den Sitz nach einem Verkehrsunfall nicht wieder, da strukturelle Schäden vorliegen können, die ihn sehr gefährlich machen. Es kann Schäden geben, die nicht sichtbar sind. Die Inspektion durch einen Servicespezialisten ist obligatorisch.
5. Setzen Sie den Autokindersitz nicht der schädlichen Wirkung direkter Sonneneinstrahlung aus, da dies zu einer schnelleren und vorzeitigen Alterung der Kunststoffteile und zum Ausbleichen der Polsterung führen wird.
6. Bewahren Sie den Autokindersitz außerhalb der Reichweite von kleinen Kindern auf. Lagern Sie es nicht in einem feuchten und staubigen Raum mit sehr niedrigen oder hohen Raumtemperaturen. Legen Sie während der Lagerung keine anderen Gegenstände auf den Autokindersitz, da dies das Produkt beschädigen kann.
7. Führen Sie vor jeder Benutzung des Autokindersitzes eine regelmäßige Inspektion durch.
8. Wenden Sie sich bei Problemen im Zusammenhang mit dem normalen Gebrauch des Autokindersitzes an ein autorisiertes Servicecenter oder den Händler, bei dem Sie ihn gekauft haben, oder an den Vertriebshändler dieses Produkts.

❖ REINIGUNGSHINWEISE

1. Die Polsterung kann abgenommen und mit einem Feinwaschmittel im Schonwaschgang (30°C) in der Waschmaschine gereinigt werden. Bitte beachten Sie die Hinweise auf dem an die Polsterung genähten Reinigungsetikett. Die Farben der Polster können verblassen, wenn sie bei mehr als 30°C gereinigt werden. Nicht schleudern und in einem elektrischen Wäschetrockner trocknen (der Stoff kann sich von der Watte lösen).

UM DIE SITZPOLSTERUNG ZU ENTFERNEN, BEFOLGEN SIE DIE SCHRITTE IN ABBILDUNG M.

2. Ein Teil des Kindersitzes besteht aus Kunststoff und kann mit warmem Seifenwasser gereinigt werden. Verwenden Sie keine scharfen Reinigungsmittel (z. B. Lösungsmittel).

3. Der Sicherheitsgurt kann entfernt und mit lauwarmem Seifenwasser gereinigt werden.

Achtung! Entfernen Sie niemals die Zungenverriegelungsteile von den Gurten.

4. Achten Sie darauf, dass bei der Reinigung keine Seife in die Schnalle oder andere Einstell- und Führungsteile gelangt.

5. Verwenden Sie keine chemischen Reinigungsmittel, Bleichmittel oder Entfetter, um Teile des Autokindersitzes zu reinigen.

6. Lassen Sie den Sitz nach der Reinigung immer vollständig trocknen und verwenden Sie ihn dann oder stellen Sie ihn zur Aufbewahrung weg.

7. Vermeiden Sie, dass die Etiketten nass werden. Entfernen Sie sie nicht, da sie wichtige Informationen enthalten.

Achtung! Der Autokindersitz darf nicht ohne Polster verwendet werden. Wenn Sie die Polsterung des Autokindersitzes ersetzen müssen, stellen Sie bitte sicher, dass Sie die Originalpolsterung verwenden, da dies für die ordnungsgemäße Funktion des Sicherheitssystems wichtig ist. Wenden Sie sich zum Austausch gegen Originalpolster an den Händler, bei dem Sie dieses Produkt gekauft haben, den Importeur oder den Hersteller.

Hergestellt für MONI in der KNR
Hersteller und Importeur: Moni Trade Ltd.
Adresse: Bulgarien, Sofia, Trebich, 1 Dolo Str.,
Telefonnummer: 02/936 07 90
Website: www.moni.bg

Το σύστημα συγκράτησης συμμορφώνεται με τις απαιτήσεις του Κανονισμού αριθ. 44 της Οικονομικής Επιτροπής των Ηνωμένων Εθνών για την Ευρώπη (ΟΕΕ/ΗΕ Κανονισμός αρ. 16).

ΣΗΜΕΙΩΣΗ

ΟΜΑΔΑ 0+ (0-13 kg), ΟΜΑΔΑ I (9-18 kg), ΟΜΑΔΑ II (15-25 kg), ΟΜΑΔΑ III (22-36 kg)

Όταν χρησιμοποιείτε το κάθισμα (0+, 1, 2, 3) δώστε προσοχή στις ακόλουθες πληροφορίες:

1. Αυτό είναι ένα «ΚΑΘΟΛΙΚΟ» ΣΥΣΤΗΜΑ ΣΥΓΚΡΑΤΗΣΗΣ ΠΑΙΔΙΩΝ. Είναι εγκεκριμένο σύμφωνα με τον Κανόνα αρ. 44, σειρά τροποποιήσεων 04, για γενική χρήση σε οχήματα και είναι συμβατό με τα περισσότερα, αλλά όχι με όλα, καθίσματα επιβατικών αυτοκινήτων.
2. Όσον αφορά την τοποθέτηση, το σύστημα αναμένεται να συμμορφώνεται εάν ο κατασκευαστής έχει δηλώσει στο εγχειρίδιο του οχήματος ότι είναι κατάλληλο για την τοποθέτηση ενός «καθολικού» συστήματος συγκράτησης παιδιών για αυτές τις ηλικιακές ομάδες.
3. Αυτό το σύστημα συγκράτησης παιδιών ταξινομείται ως «καθολικό» υπό αυστηρότερες συνθήκες από εκείνες που εφαρμόζονταν σε προηγούμενα μοντέλα που δεν περιέχουν αυτές τις πληροφορίες.
4. Εάν έχετε αμφιβολίες, επικοινωνήστε με τον κατασκευαστή ή τον πωλητή του παιδικού καθίσματος.

ΠΡΟΒΛΕΠΟΜΕΝΗ ΧΡΗΣΗ ΤΟΥ ΠΡΟΪΟΝΤΟΣ

Το προϊόν συνιστά καθολικό σύστημα συγκράτησης παιδιών, εγκεκριμένο σύμφωνα με το πρότυπο ECE R44/04 για ομάδα βάρους 0+,1,2,3 για παιδιά με βάρος από 0 έως 36 κιλά. Για ομάδα βάρους 0+, το κάθισμα τοποθετείται στην αντίθετη φάρα από την κατεύθυνση κίνησης του αυτοκινήτου και το παιδί κοιτάζει προς το πίσω κάθισμα. Για τις ομάδες βάρους 1,2,3, το κάθισμα τοποθετείται προς την κατεύθυνση του οχήματος και το παιδί είναι στραμμένο προς την κυκλοφορία. Το σύστημα συγκράτησης παιδιών ενώ ταξιδεύουν με αυτοκίνητο **NITRO i-Size είναι εγκεκριμένο:**

- **στο βάρος των παιδιών από 0 κιλά έως 13 κιλά (ΟΜΑΔΑ 0+):** με κάθισμα με την πλάτη προς την αντίθετη φορά της κίνησης, με ζώνη ασφαλείας 5 σημείων, συσκευή άνω ζώνης και στερεωμένες συνδετήρες ISOFIX στα σημεία αγκύρωσης ISOFIX ή με ζώνη ασφαλείας 5 σημείων στο κάθισμα του αυτοκινήτου και ζώνη ασφαλείας 3 σημείων στο αυτοκίνητο.
- **στο βάρος των παιδιών από 9 κιλά έως 18 κιλά (ΟΜΑΔΑ I):** με κάθισμα τοποθετημένο προς την κατεύθυνση της κίνησης, με ζώνη ασφαλείας 5 σημείων, συσκευή άνω ζώνης και στερεωμένες συνδετήρες ISOFIX στα σημεία αγκύρωσης ISOFIX ή με ζώνη ασφαλείας 5 σημείων στο κάθισμα του αυτοκινήτου και ζώνη ασφαλείας 3 σημείων στο αυτοκίνητο.
- **στο βάρος των παιδιών από 15 κιλά έως 36 κιλά (ΟΜΑΔΑ II,III):** με κάθισμα τοποθετημένο προς την κατεύθυνση της κίνησης με ζώνη ασφαλείας 3 σημείων και στερεωμένες συνδετήρες ISOFIX στα σημεία αγκύρωσης ISOFIX ή μόνο με ζώνη ασφαλείας 3 σημείων στο αυτοκίνητο.

ΠΡΟΣΟΧΗ: Ποτέ μην εγκαθιστάτε το κάθισμα στραμμένο προς την κατεύθυνση του οχήματος και με θέση του παιδιού «ΝΑ ΚΟΙΤΑ ΜΠΡΟΣΤΑ» πριν το παιδί γίνει 15 μηνών!

ΑΥΤΟ ΤΟ ΠΑΙΔΙΚΟ ΣΥΣΤΗΜΑ ΣΥΓΚΡΑΤΗΣΗΣ ΕΙΝΑΙ ΚΑΤΆΛΛΗΛΟ ΜΌΝΟ ΕΆΝ ΤΑ ΕΓΚΕΚΡΙΜΕΝΑ ΟΧΉΜΑΤΑ ΕΙΝΑΙ ΕΞΟΠΛΙΣΜΕΝΑ ΜΕ 3 ΣΗΜΕΪΩΝ ΣΤΑΤΙΚΕΣ Ή ΜΑΖΕΥΟΜΕΝΕΣ ΖΩΝΕΣ ΑΣΦΑΛΕΪΑΣ ΚΑΙ ΣΥΜΜΟΡΦΩΝΟΝΤΑΙ ΜΕ ΤΙΣ ΑΠΑΙΤΗΣΕΙΣ ΤΟΥ ΚΑΝΟΝΙΣΜΌΥ ΑΡΙΘ. 16 ΤΟΥ ΟΕΕ/ΗΕ Ή ΆΛΛΑ ΙΣΟΔΥΝΑΜΑ ΠΡΌΤΥΠΑ. Ελέγξτε το εγχειρίδιο του οχήματός σας για να δείτε εάν αυτό το γενικό σύστημα παιδικού καθίσματος μπορεί να εγκατασταθεί στις αναφερόμενες ομάδες βάρους.

ΝΟΜΙΜΕΣ ΑΠΑΙΤΗΣΕΙΣ

Το παιδικό προστατευτικό καρεκλάκι αυτοκινήτου κατασκευάστηκε, υποβλήθηκε σε τεστ και πιστοποιήθηκε σύμφωνα με τις απαιτήσεις του Ευρωπαϊκού Προτύπου περί παιδικού εξοπλισμού ασφαλείας (ECE R 44/ 04).

Η σφραγίδα με την Ε έγκριση (σε κύκλο) και ο αριθμός της έγκρισης καταχωρήθηκαν στην ετικέτα για την έγκριση (αυτοκόλλητο, τοποθετημένο στο παιδικό προστατευτικό κάθισμα). Αυτή η έγκριση θα είναι άκυρη εάν πραγματοποιήσετε κάποιες αλλαγές στο παιδικό προστατευτικό καρεκλάκι. Μόνο στον κατασκευαστή επιτρέπεται να πραγματοποιεί τροποποιήσεις στο παιδικό προστατευτικό κάθισμα.

ΤΥΠΟΣ ΕΓΚΕΚΡΙΜΕΝΩΝ ΖΩΝΩΝ ΣΥΓΚΡΑΤΗΣΗΣ ΠΑΙΔΙΚΟΥ ΚΑΘΙΣΜΑΤΟΣ ΑΥΤΟΚΙΝΗΤΟΥ - ΣΧΗΜΑ Β

Ζώνες ασφαλείας οχήματος: διαγώνια ζώνη· ζώνη αγκαλιάς· σημεία αγκύρωσης ISOFOX.

Οδηγίες για το παιδικό σύστημα ασφάλειας ISOFIX (στην ομάδα 0+,1):

Αυτός ο τύπος παιδικού καθίσματος αυτοκινήτου είναι κατάλληλος για τοποθέτηση σε καθίσματα αυτοκινήτου εξοπλισμένα με σύστημα ISOFIX, τα οποία είναι εγκατεστημένα σύμφωνα με το ECE R14. Η ομάδα βάρους ISOFIX και το μέγεθος για το οποίο προορίζεται αυτή η συσκευή είναι: ISOFIX κατηγορία E για την ομάδα 0 (0-10 kg) και ISOFIX κατηγορία D για την ομάδα 1 (9-18 kg).

Όταν χρησιμοποιείτε σύστημα παιδικού καθίσματος ISOFIX, διαβάστε τις οδηγίες του κατασκευαστή του οχήματος.

ΠΡΟΣΟΧΗ! ΕΞΑΙΡΕΤΙΚΑ ΕΠΙΚΙΝΔΥΝΟ! ΜΗΝ ΤΟΠΟΘΕΤΕΙΤΕ ΤΟ ΚΑΘΙΣΜΑ ΑΥΤΟΚΙΝΗΤΟΥ ΣΤΟ ΟΧΗΜΑ ΣΕ ΚΑΘΙΣΜΑΤΑ ΜΕ ΑΕΡΟΣΑΚΟΥΣ (SRS).

ΠΡΟΣΟΧΗ! Το παιδί σας θα προστατεύεται στο μέγιστο, αρκεί να ακολουθείτε τις οδηγίες και τις υποδείξεις των οδηγιών! Δώστε προσοχή στις προειδοποιήσεις και λάβετε όλες τις απαραίτητες προφυλάξεις για να αποτρέψετε τον κίνδυνο τραυματισμού ή ζημιάς στο παιδί και να εξασφαλίσετε την ασφάλειά του!

ΠΑΡΑΚΑΛΩ ΔΙΑΒΑΣΤΕ ΠΡΟΣΕΚΤΙΚΑ ΤΙΣ ΟΔΗΓΙΕΣ ΠΡΙΝ ΕΓΚΑΤΑΣΤΑΣΕΤΕ ΤΟ ΚΑΘΙΣΜΑ ΑΥΤΟΚΙΝΗΤΟΥ ΣΤΟ ΟΧΗΜΑ ΓΙΑΤΙ Η ΛΑΘΟΣ ΤΟΠΟΘΕΤΗΣΗ ΤΟΥ ΜΠΟΡΕΙ ΝΑ ΕΙΝΑΙ ΕΠΙΚΙΝΔΥΝΗ.

ΣΥΜΑΝΤΙΚΟ! ΔΙΑΒΑΣΤΕ ΠΡΟΣΕΚΤΙΚΑ ΚΑΙ ΦΥΛΑΞΤΕ ΓΙΑ ΜΕΛΛΟΝΤΙΚΕΣ ΑΝΑΦΟΡΕΣ

ΠΡΟΣΟΧΗ!

- Ποτέ μην αφήνετε το παιδί χωρίς επίβλεψη ενώ βρίσκεται σε κάθισμα αυτοκινήτου.
- Χρησιμοποιήστε το κάθισμα μόνο για τον προορισμό του! Δεν έχει σχεδιαστεί για οικιακή χρήση.
- Ποτέ μην εγκαθιστάτε το κάθισμα στραμμένο προς την κατεύθυνση του οχήματος και με θέση του παιδιού «ΝΑ ΚΟΙΤΑ ΜΠΡΟΣΤΑ» πριν το παιδί γίνει 15 μηνών!
- Το κάθισμα αυτοκινήτου δεν αντικαθιστά το καλάθι μωρού ή το κρεβάτι. Εάν το παιδί σας χρειάζεται ύπνο, θα πρέπει να το τοποθετήσετε σε κατάλληλο καρότσι, καλάθι ή κρεβάτι.
- Για μέγιστη προστασία, η κεντρική θέση του πίσω καθίσματος συνιστάται ως η ασφαλέστερη θέση στα περισσότερα αυτοκίνητα.
- Να ασφαρίζετε πάντα το παιδί στο κάθισμα του αυτοκινήτου χρησιμοποιώντας τη ζώνη ασφαλείας.
- Βεβαιωθείτε ότι όλες οι ζώνες που συγκρατούν το σύστημα συγκράτησης στο όχημα είναι δεμένες όσο το δυνατόν πιο σφιχτές. Βεβαιωθείτε ότι οι ζώνες που ασφαλίζουν το παιδί είναι προσαρμοσμένες στο σώμα του παιδιού, σφίγγονται όσο το δυνατόν πιο σφιχτά χωρίς να προκαλούν ενόχληση στο παιδί σας και δεν έχουν στρίψει.
- Είναι πολύ σημαντικό να χρησιμοποιείτε τη ζώνη της αγκαλιάς χαμηλά, ώστε η λεκάνη να πιάνεται σταθερά.
- Μη χρησιμοποιείτε το σύστημα συγκράτησης σε όχημα με μόνο ζώνη στην αγκαλιά.
- Κατά την εγκατάσταση του καθίσματος αυτοκινήτου στο πλαίσιο παιδικού καροτσιού, βεβαιωθείτε ότι όλες οι συσκευές ασφάλισης είναι ενεργοποιημένες πριν από τη χρήση.
- Ελέγχετε πάντα για μη ασφαλισμένα αντικείμενα πίσω από το κάθισμα ή στο κάθισμα δίπλα του, αντικείμενα ή αποσκευές που θα μπορούσαν να προκαλέσουν τραυματισμό στο παιδί σε περίπτωση ξαφνικού φρεναρίσματος, σύγκρουσης ή ατυχήματος. Πρέπει να αφαιρούνται ή να στερεώνονται καλά, αλλά σε ασφαλή απόσταση από το κάθισμα και το παιδί.
- Το προϊόν πρέπει να στερεώνεται σταθερά στο κάθισμα του αυτοκινήτου μέσω των ζωνών ασφαλείας, ακόμη και όταν δεν χρησιμοποιείται, γιατί διαφορετικά, σε ένα ατύχημα ή απότομο φρενάρισμα του αυτοκινήτου, το κάθισμα αυτοκινήτου μπορεί να τραυματίσει τους επιβάτες του.
- Μη χρησιμοποιείτε άλλα φέροντα σημεία εκτός από αυτά που περιγράφονται στις οδηγίες και επισημαίνονται στο παιδικό κάθισμα.
- Βεβαιωθείτε ότι όλα τα μέρη του συστήματος συγκράτησης είναι σωστά κλειδωμένα στη θέση τους και ότι δεν υπάρχει κίνδυνος να πιαστούν στα ρυθμιζόμενα καθίσματα και τις πόρτες κατά την καθημερινή χρήση του οχήματος.
- Μετά από ισχυρή σύγκρουση, το κάθισμα και οι ζώνες μπορεί να καταστραφούν, γι' αυτό συνιστάται η αντικατάστασή τους.
- Μην κάνετε αλλαγές, βελτιώσεις και μην προσθέτετε νέα αξεσουάρ ή τακάκια στη κατασκευή του καθίσματος αυτοκινήτου διαφορετικά από αυτά που παρέχονται από τον κατασκευαστή και χωρίς την προηγούμενη έγκριση εξουσιοδοτημένου οργανισμού. Βεβαιωθείτε ότι ακολουθείτε προσεκτικά τις οδηγίες του κατασκευαστή κατά την τοποθέτηση και τη ρύθμιση αυτού του συστήματος συγκράτησης παιδιών.
- Μην τοποθετείτε πρόσθετα κορδόνια ή δεσίματα στο προϊόν για να αποφύγετε τον κίνδυνο ασφυξίας.
- Εάν προκληθεί ζημιά στο κάθισμα, μην επιχειρήσετε να το επισκευάσετε μόνοι σας, αλλά επικοινωνήστε με ένα εξουσιοδοτημένο κέντρο σέρβις ή με τον εισαγωγέα.

- Το σύστημα συγκράτησης παιδιών δεν πρέπει να χρησιμοποιείται χωρίς κάλυμμα.
- Το κάλυμμα του παιδικού καθίσματος δεν πρέπει να αντικαθίσταται με κάλυμμα που δεν συνιστάται από τον κατασκευαστή. Το κάλυμμα παίζει σημαντικό ρόλο στην αποτελεσματικότητα του συστήματος συγκράτησης.
- Εάν αφήσετε το αυτοκίνητό σας σε άμεσο ηλιακό φως, σας συνιστούμε να καλύψετε το κάθισμα αυτοκινήτου, γιατί αυτό και τα προσαρτημένα πλαστικά μέρη μπορεί να ζεσταθούν πολύ και να παραμορφωθούν. Επίσης, πριν τοποθετήσετε το παιδί στο κάθισμα, ελέγξτε ότι το κάθισμα έχει ζεσταθεί για να αποφύγετε εγκαύματα.
- Κρατήστε μακριά από φωτιά.
- Μην αποθηκεύετε το προϊόν σε υγρά μέρη και κάτω από το άμεσο ηλιακό φως.
- Μην προσπαθήσετε να επισκευάσετε το κάθισμα αυτοκινήτου μόνοι σας. Αυτό μπορεί να οδηγήσει σε επακόλουθη ζημία εάν γίνει από μη επαγγελματία.

ΚΥΡΙΑ ΜΕΡΗ ΠΑΙΔΙΚΟΥ ΚΑΘΙΣΜΑΤΟΣ - ΣΧΗΜΑ Α

ΣΥΜΑΝΤΙΚΟ! Τα διαγράμματα και οι εικόνες στο εγχειρίδιο αυτό προορίζονται μόνο για λόγους απεικόνισης και καθοδήγησης.

ΣΥΣΤΑΤΙΚΑ ΜΕΡΗ: 1. Στήριγμα κεφαλής· 2. Επένδυση μωρού· 3. Άγκιστρο ζώνης ασφαλείας πέντε σημείων· 4. Μαλακή επένδυση του άγκιστρου· 5. Ταινία ρύθμισης των ζωνών ώμου· 6. Συσκευή ρύθμισης ζώνης πέντε σημείων· 7. Λαβή ρύθμισης στηρίγματος κεφαλής· 8. Ιμάντας άνω πρόσδεσης· 9. Ένδειξη ιμάντα άνω πρόσδεσης· 10. Κουμπί ρύθμισης ιμάντα άνω πρόσδεσης· 11. Μοχλός για περιστροφή 360° της καρέκλας· 12. Επένδυση των ζωνών ώμου· 13. Ζώνες ώμου· 14. Επένδυση της πλάτης· 15. Λαβή ρύθμισης της πλάτης της καρέκλας· 16. Προεξοχές ISOFIX· 17. Κουμπί κλειδώματος ISOFIX· 18. Οδηγοί τοποθέτησης ISOFIX; 19. Θήκη αποθήκευσης για το εγχειρίδιο οδηγιών.

ΕΓΚΑΤΑΣΤΑΣΗ ΤΟΥ ΣΥΣΤΗΜΑΤΟΣ ISOFIX - ΣΧΗΜΑ C

Βήμα 1: Τοποθετήστε τους οδηγούς στερέωσης ISOFIX στα σημεία αγκύρωσης ISOFIX του οχήματος, τα οποία βρίσκονται ανάμεσα στην επιφάνεια και την πλάτη του καθίσματος του οχήματος.

Βήμα 2: Πατήστε το κουμπί απελευθέρωσης των ISOFIX μεταλλικών γλωσσών και τραβήξτε τις όσο το δυνατόν πιο μακριά (στη μεγαλύτερη θέση).

Βήμα 3: Τοποθετήστε το παιδικό κάθισμα στο κάθισμα αυτοκινήτου και κατευθύνετε τους δύο συνδετήρες ISOFIX στα σημεία αγκύρωσης ISOFIX στο κάθισμα αυτοκινήτου.

Βήμα 4: Πιέστε τον έναν από τους συνδετήρες ISOFIX για να τον πιάσετε στο σημείο αγκύρωσης ISOFIX με ένα «κλικ». Επαναλάβετε την ενέργεια από την άλλη πλευρά για να στερεώσετε και τους δύο συνδετήρες ISOFIX. Η ένδειξη ISOFIX πρέπει να είναι πράσινη και στις δύο πλευρές. Η εγκατάσταση ολοκληρώθηκε **ΠΡΟΣΟΧΗ! Οι συνδετήρες ISOFIX τοποθετούνται σωστά μόνο εάν και οι δύο ενδείξεις του συστήματος ISOFIX υποδεικνύονται με πράσινο χρώμα.**

Βήμα 5: Σπρώξτε το παιδικό κάθισμα στην πλάτη του οχήματος όσο το δυνατόν πιο πίσω μέχρι να ακουμπήσει σφιχτά πάνω της. Ανακινήστε το παιδικό κάθισμα για να βεβαιωθείτε ότι είναι σταθερά στη θέση του και ελέγξτε ξανά τα πράσινα κουμπιά ασφαλείας.

ΤΟΠΟΘΕΤΗΣΗ ΤΟΥ ΚΑΘΙΣΜΑΤΟΣ ΜΕ ΙΜΑΝΤΑ ΑΝΩ ΠΡΟΣΔΕΣΗΣ- ΣΧΗΜΑΤΑ D

Το επάνω σημείο στερέωσης είναι μια σταθερή συσκευή στο πορτμπαγκάζ ή στο πάτωμα του αυτοκινήτου.

Πατήστε το κουμπί ρύθμισης του ιμάντα πρόσδεσης για να προσαρμόσετε το μήκος του. Περάστε τους ιμάντες άνω πρόσδεσης μέσα από τους επάνω οδηγούς, περάστε τους κάτω από την πλάτη. Απελευθερώστε και τραβήξτε το επάνω μέρος του ιμάντα πρόσδεσης και πιέστε τον ρυθμιστή για να στερεώσετε τον ιμάντα στην πλάτη του καθίσματος αυτοκινήτου. Τα σημεία στερέωσης του ιμάντα πρόσδεσης είναι σε 3 θέσεις (A/B/C). Σφίξτε τον ιμάντα άνω πρόσδεσης μέχρι να γίνει πράσινη η ένδειξη στον μηχανισμό ρύθμισης. Εάν η ένδειξη δεν γίνει πράσινη, ο ιμάντας άνω πρόσδεσης δεν έχει εγκατασταθεί σωστά.

ΠΡΟΣΟΧΗ! Μετά την εγκατάσταση, ελέγξτε εάν το κάθισμα είναι γερά και σταθερά στερεωμένο.

ΡΥΘΜΙΣΗ ΤΟΥ ΠΡΟΣΚΕΦΑΛΟΥ - ΣΧΗΜΑ E

Για να ρυθμίσετε το προσκέφαλο, τραβήξτε και κρατήστε το δακτύλιο απελευθέρωσης του προσκέφαλου. Τραβήξτε το δακτύλιο προς τα πάνω για να μετακινήσετε το προσκέφαλο σε υψηλότερη θέση. Κρατήστε το δακτύλιο και πιέστε το προσκέφαλο προς τα κάτω για να το μετακινήσετε σε χαμηλότερη θέση. Όταν το προσκέφαλο βρίσκεται στην επιθυμητή θέση, απελευθερώστε το δακτύλιο για να το κλειδώσετε.

- Εάν το παιδικό κάθισμα χρησιμοποιείται στραμμένο προς τα πίσω, το προσκέφαλο πρέπει να ρυθμιστεί έτσι ώστε οι ιμάντες της ζώνης 5 σημείων να βρίσκονται στο ίδιο ύψος ή λίγο κάτω από τους ώμους του παιδιού.
- Εάν το παιδικό κάθισμα χρησιμοποιείται στραμμένο προς τα εμπρός, το προσκέφαλο πρέπει να ρυθμιστεί έτσι ώστε οι ιμάντες της ζώνης 5 σημείων να βρίσκονται στο ίδιο ύψος ή λίγο πάνω από τους ώμους του παιδιού.

ΤΟΠΟΘΕΤΗΣΗ ΖΩΝΗΣ ΑΣΦΑΛΕΙΑΣ 5 ΣΗΜΕΙΩΝ – ΣΧΗΜΑ F.1

Βήμα 1: Κρατήστε πατημένο το κουμπί ρύθμισης της ζώνης και τραβήξτε τη ζώνη ώμου προς το μέρος σας όσο το δυνατόν περισσότερο. Βεβαιωθείτε ότι τραβάτε τη ζώνη ώμου κάτω από τα μαξιλάρια στήθους όπως φαίνεται στο σχήμα 1.

Βήμα 2: Πατήστε το κόκκινο κουμπί της πόρπης στη ζώνη 5 σημείων για να την απελευθερώσετε.

Βήμα 3: Βάλτε το παιδί να καθίσει στο κάθισμα. Περάστε τις ζώνες ώμου πάνω από τους ώμους του παιδιού και βάλτε τις γλώσσες της πόρπης μεταξύ τους. Κλειδώστε τις γλώσσες που έχουν μπει στην πόρπη.

Βήμα 4: Τραβήξτε και τις δύο ζώνες ώμου για να σφίξετε τη ζώνη στην αγκαλιά. Βεβαιωθείτε ότι η ζώνη αγκαλιάς είναι τοποθετημένη χαμηλά, έτσι ώστε η λεκάνη του παιδιού να συγκρατείται με ασφάλεια.

Βήμα 5: Τραβήξτε το ρυθμιστή ζώνης 5 σημείων έως ότου η ζώνη ασφαλίσει καλά το παιδί. Τραβήξτε και τα δύο μαξιλάρια στήθους στη χαμηλότερη θέση.

ΑΦΑΙΡΕΣΗ ΖΩΝΗΣ ΑΣΦΑΛΕΙΑΣ 5 ΣΗΜΕΙΩΝ - ΣΧΗΜΑ F.2

ΠΡΟΣΟΧΗ! Η ζώνη ασφαλείας 5 σημείων του καθίσματος αφαιρείται όταν το παιδί έχει ύψος 100-150 cm.

Βήμα 1: Ξεκουμπώστε τη ζώνη από την πόρπη ένωσης, αφαιρέστε το μαξιλάρια για ανάμεσα στα πόδια και περάστε την πόρπη μέσα από το άνοιγμα του δαμάσκου.

Βήμα 2: Πατήστε και κρατήστε πατημένο το κουμπί ρύθμισης των ζωνών ώμου. Αφαιρέστε το καπάκι στην πλάτη του καθίσματος, τραβήξτε το μεταλλικό σύνδεσμο και αποσυνδέστε τις ζώνες ώμου από αυτό. Εισαγάγετε το μεταλλικό σύνδεσμο στις υποδοχές του καθίσματος και σφίξτε για να μην πέσει.

Βήμα 3: Σηκώστε το δαμάσκο στο προσκέφαλο και τραβήξτε τις ζώνες ώμου προς τα εμπρός για να τα αφαιρέσετε από το κάθισμα.

ΠΡΟΣΘΕΤΗ ΕΠΕΝΔΥΣΗ ΚΕΦΑΛΗΣ - ΣΧΗΜΑ G

Για την προστασία του παιδιού σας!

Η πρόσθετη επένδυση παρέχει στο παιδί σας την υποστήριξη που χρειάζεται όσο είναι ακόμα μικρό. Η πρόσθετη επένδυση χρησιμοποιείται για να παρέχει επιπλέον άνεση σε πολύ μικρά μωρά.

Προσοχή! Παρακαλούμε χρησιμοποιήστε την πρόσθετη επένδυση που είναι ενσωματωμένη σε αυτό το μοντέλο καθίσματος αυτοκινήτου μέχρι το παιδί να φτάσει σε ύψος 60 cm. Αφού φτάσει σε αυτό το ύψος, μπορεί να αφαιρεθεί για να παρέχει περισσότερο χώρο στο παιδί. Για να αφαιρέσετε την επένδυση του νεογέννητου, ανοίξτε και αφαιρέστε την επένδυση των ζωνών ώμου. Στη συνέχεια, αφαιρέστε την επένδυση και τοποθετήστε την επένδυση πίσω στους ζώνες ώμου.

ΠΕΡΙΣΤΡΟΦΗ ΤΟΥ ΚΑΘΙΣΜΑΤΟΣ ΣΕ 360° – ΣΧΗΜΑ Η

Προσοχή! Η λειτουργία είναι ενεργή μόνο όταν το όχημα δεν βρίσκεται σε κίνηση.

Πιέστε το μοχλό περιστροφής του καθίσματος και περιστρέψτε το κάθισμα σε 180° ή 360°. Το κάθισμα μπορεί να περιστραφεί και προς τις δύο κατευθύνσεις. Όταν κλειδώνετε στην επιλεγμένη θέση (κάθισμα στραμμένη προς τα ΕΜΠΡΟΣ ή (κάθισμα στραμμένη προς τα ΠΙΣΩ) θα ακούσετε έναν ήχο "κλικ". Για βοήθεια βλέπε σχήμα Η:

- Σχήμα Α: απεικονίζει την τοποθέτηση του καθίσματος στη θέση «στραμμένη προς τα εμπρός».
- Σχήμα Β: κατά την περιστροφή του καθίσματος σε 180°, το κάθισμα τοποθετείται στη θέση «στραμμένη προς τα πίσω».
- Σχήμα C κατά την περιστροφή του καθίσματος σε 90° και 270°, αντίστοιχα, το κάθισμα βρίσκεται σε πλάγια θέση - θέση για την τοποθέτηση του παιδιού στο κάθισμα. Προσοχή! Αυτή η λειτουργία είναι ενεργή μόνο όταν το όχημα δεν βρίσκεται σε κίνηση.

ΡΥΘΜΙΣΗ ΚΛΙΣΗΣ ΚΑΘΙΣΜΑΤΟΣ – ΣΧΗΜΑ Ι

Τραβήξτε το μοχλό ρύθμισης κλίσης και τοποθετήστε το κάθισμα στην επιλεγμένη θέση ως εξής (για αναφορά βλέπε Εικόνα Ι):

- Εγκατάσταση καθίσματος αυτοκινήτου σε θέση «που βλέπει πίσω»: 4 πιθανές θέσεις ανάκλισης για το κάθισμα, όπως φαίνεται στο σχήμα Ι.3.
- Εγκατάσταση καθίσματος αυτοκινήτου σε θέση «που βλέπει μπροστά»: 4 πιθανές θέσεις ανάκλισης του καθίσματος, όπως φαίνεται στο σχήμα Ι.2.

ΤΟΠΟΘΕΤΗΣΗ ΤΟΥ ΠΑΙΔΙΚΟΥ ΚΑΘΙΣΜΑΤΟΣ: ΟΜΑΔΑ 0+ (0-13 kg) – ΣΧΗΜΑ J

Κατηγορία για χρήση ως ομάδα 0+ (0-13 kg): εγκατάσταση με τη ζώνη τριών σημείων του αυτοκινήτου και τη ζώνη ασφαλείας (με κατεύθυνση προς τα πίσω) - Σχήμα J.1.

Χρησιμοποιήστε τη ζώνη ασφαλείας τριών σημείων του αυτοκινήτου για να διασφαλίσετε την ασφάλεια του παιδιού και να στερεώσετε το κάθισμα αυτοκινήτου.

1. Τοποθετήστε το παιδικό κάθισμα πάνω στο κάθισμα αυτοκινήτου, στραμμένο προς την αντίθετη φορά της κίνησης
2. Τραβήξτε πλήρως τη ζώνη ασφαλείας του οχήματος.
3. Περάστε τη διαγώνια ζώνη μεταξύ της πλάτης και του προσκέφαλου του παιδικού καθίσματος και της ζώνης αγκαλιάς μέσα από τους οδηγούς ζώνης στο κάτω μέρος του παιδικού καθίσματος. Βεβαιωθείτε ότι και τα δύο μέρη της ζώνης ασφαλείας αυτοκινήτου βρίσκονται κάτω από τη ζώνη ασφαλείας του παιδικού καθίσματος.
4. Δέστε τις ζώνες ώμου και αγκαλιάς στην πόρπη.
5. Τοποθετήστε το παιδί στο κάθισμα. Ελέγξτε το ύψος των ζωνών ώμου. Βεβαιωθείτε ότι οι ζώνες δεν είναι στριμμένες. Δέστε τις ζώνες ασφαλείας του παιδιού, φροντίζοντας να είναι σταθερά στη θέση τους και τραβήξτε τον ιμάντα στο κέντρο του καθίσματος και σφίξτε τον. Για μεγαλύτερη άνεση και ασφάλεια όταν χρησιμοποιείτε το κάθισμα από νεογέννητο, μπορείτε να τοποθετήσετε το μαλακό μαξιλάρι του καθίσματος που αποτελεί μέρος του καθίσματος αυτοκινήτου στο κάτω μέρος του καθίσματος.

Κατηγορία για χρήση ως ομάδα 0* (0-13 kg): Εγκατάσταση με σύστημα ISOFIX και Συσκευή άνω ζώνης + ζώνη ασφαλείας 5 σημείων (με κατεύθυνση προς τα πίσω) - Σχήμα J.2.

Χρησιμοποιήστε τη ζώνη ασφαλείας 5 σημείων του καθίσματος για να εξασφαλίσετε την ασφάλεια του παιδιού.

1. Τοποθετήστε τις μεταλλικές γλώσσες ISOFIX στα εξαρτήματα ISOFIX του αυτοκινήτου.
2. Τοποθετήστε το κάθισμα αυτοκινήτου σφικτά στο κάθισμα αυτοκινήτου προς την αντίθετη κατεύθυνση της κίνησης, στερεώστε τη συσκευή άνω ζώνης.
3. Τοποθετήστε το παιδί στο κάθισμα, δέστε τη ζώνη ασφαλείας 5 σημείων.

ΤΟΠΟΘΕΤΗΣΗ ΤΟΥ ΠΑΙΔΙΚΟΥ ΚΑΘΙΣΜΑΤΟΣ: ΟΜΑΔΑ I (9-18 kg) – ΣΧΗΜΑ K

Κατηγορία για χρήση ως ομάδα 1 (9-18 kg): εγκατάσταση με ISOFIX /ζώνη τριών σημείων του αυτοκινήτου και τη ζώνη ασφαλείας (με πρόσωπο στραμμένο προς τα εμπρός).

Το κάθισμα αυτοκινήτου μπορεί να τοποθετηθεί τόσο με το σύστημα ISOFIX όσο και με τη ζώνη ασφαλείας τριών σημείων του αυτοκινήτου.

Για την εγκατάσταση του καθίσματος με τη βοήθεια της ζώνης ασφαλείας τριών σημείων του αυτοκινήτου, ακολουθήστε τα βήματα που αναφέρονται στο σχήμα K.

ΤΟΠΟΘΕΤΗΣΗ ΤΟΥ ΠΑΙΔΙΚΟΥ ΚΑΘΙΣΜΑΤΟΣ: ΟΜΑΔΑ II * III (15-36 kg) – ΣΧΗΜΑ L

Κατηγορία για χρήση ως ομάδα II (15–25 kg) και ως ομάδα III (22–36 kg): με πρόσωπο στραμμένο προς τα εμπρός. Κατά τη χρήση του καθίσματος για τις ομάδες 2 και 3, η ζώνη ασφαλείας πέντε σημείων, η επένδυση της πόρπης και το μαξιλάρι του καθίσματος πρέπει να αφαιρούνται.

Εγκατάσταση με σύστημα ISOFIX και ζώνη ασφαλείας 3 σημείων (με πρόσωπο προς τα εμπρός) – σχήμα L.1.

Χρησιμοποιήστε τη ζώνη ασφαλείας 3 σημείων του καθίσματος για να εξασφαλίσετε την ασφάλεια του παιδιού.

1. Τοποθετήστε τις μεταλλικές γλώσσες ISOFIX στα εξαρτήματα ISOFIX του αυτοκινήτου.
2. Τοποθετήστε το παιδί στο κάθισμα και ρυθμίστε το ύψος του προσκέφαλου ανάλογα με το ύψος του παιδιού.
3. Τραβήξτε τη ζώνη ασφαλείας 3 σημείων του αυτοκινήτου.
4. Περάστε τη διαγώνια ζώνη μέσα από τον οδηγό του προσκέφαλου και τη ζώνη της αγκαλιάς από τον οδηγό της βάσης και δέστε τους στην πόρπη του αυτοκινήτου.

Εγκατάσταση μόνο με ζώνη ασφαλείας 3 σημείων (με πρόσωπο προς τα εμπρός) - σχήμα L.2.

2. Τοποθετήστε το παιδί στο κάθισμα και ρυθμίστε το ύψος του στηρίγματος κεφαλής ανάλογα με το ύψος του παιδιού.
2. Τραβήξτε τη ζώνη ασφαλείας 3 σημείων του αυτοκινήτου.
3. Περάστε τη διαγώνια ζώνη μέσα από τον οδηγό του στηρίγματος κεφαλής και τη ζώνη της αγκαλιάς από τον οδηγό της βάσης και δέστε τους στην πόρπη του αυτοκινήτου.

ΚΑΘΑΡΙΣΜΟΣ ΚΑΙ ΣΥΝΤΗΡΗΣΗ

❖ ΟΔΗΓΙΕΣ ΣΥΝΤΗΡΗΣΗΣ

1. Ελέγχετε τακτικά τους μηχανισμούς ασφάλισης, στερέωσης και ρύθμισης, τις ζώνες και τις ταπετσαρίες για να βεβαιωθείτε ότι είναι σε καλή κατάσταση λειτουργίας, δεν έχουν φθαρεί ή καταστραφεί και είναι ασφαλείς στη χρήση.
2. Εάν ανακαλύψετε οποιαδήποτε βλάβη ή ότι κάποια λειτουργία δεν λειτουργεί, σταματήστε αμέσως να χρησιμοποιείτε το κάθισμα.
3. Το παιδικό κάθισμα δεν πρέπει να χρησιμοποιείται χωρίς την ταπετσαρία! Είναι αναπόσπαστο μέρος του καθίσματος και μπορεί να αντικατασταθεί μόνο με πανομοιότυπο που παρέχεται από τον κατασκευαστή.

4. Μην επαναχρησιμοποιείτε το κάθισμα μετά από ατύχημα γιατί μπορεί να υπάρξει δομική βλάβη που το καθιστά πολύ επικίνδυνο. Μπορεί να υπάρχουν ζημιές που δεν είναι ορατές. Η επιθεώρηση από ειδικό σέρβις είναι υποχρεωτική.
5. Μην εκθέτετε το κάθισμα αυτοκινήτου στις βλαβερές συνέπειες του άμεσου ηλιακού φωτός, καθώς αυτό θα οδηγήσει σε ταχύτερη και πρόωρη γήρανση των πλαστικών μερών και ξεθώριασμα της ταπετσαρίας.
6. Αποθηκεύστε το κάθισμα αυτοκινήτου μακριά από μικρά παιδιά. Μην το αποθηκεύετε σε υγρό και σκονισμένο χώρο με πολύ χαμηλές ή υψηλές θερμοκρασίες δωματίου. Μην τοποθετείτε άλλα αντικείμενα πάνω από το κάθισμα αυτοκινήτου κατά την αποθήκευση, καθώς αυτό μπορεί να προκαλέσει βλάβη στο προϊόν.
7. Πραγματοποιήστε τακτικό έλεγχο πριν από κάθε χρήση του καθίσματος αυτοκινήτου.
8. Για προβλήματα που σχετίζονται με την κανονική λειτουργία του καθίσματος αυτοκινήτου, επικοινωνήστε με ένα εξουσιοδοτημένο κέντρο σέρβις ή με τον αντιπρόσωπο από τον οποίο το αγοράσατε ή με τον διανομέα αυτού του προϊόντος.

❖ ΟΔΗΓΙΕΣ ΚΑΘΑΡΙΣΜΟΥ

1. Η ταπετσαρία μπορεί να αφαιρεθεί και να καθαριστεί με ένα ήπιο απορρυπαντικό σε πλυντήριο ρούχων σε πρόγραμμα για ευαίσθητα ρούχα (30°C). Ανατρέξτε στις οδηγίες στην ετικέτα καθαρισμού που είναι ραμμένη στην ταπετσαρία. Τα χρώματα της ταπετσαρίας μπορεί να ξεθωριάσουν εάν καθαριστεί σε θερμοκρασία μεγαλύτερη των 30°C. Μην στύβετε και στεγνώνετε σε ηλεκτρικό στεγνωτήριο ρούχων (το ύφασμα μπορεί να διαχωριστεί από τη βάτα).

ΓΙΑ ΤΗΝ ΑΦΑΙΡΕΣΗ ΤΗΣ ΤΑΠΕΤΣΑΡΙΑΣ ΤΟΥ ΚΑΘΙΣΜΑΤΟΣ, ΑΚΟΛΟΥΘΗΣΤΕ ΤΑ ΒΗΜΑΤΑ ΣΤΟ ΣΧΗΜΑ Μ.

2. Μέρος του καθίσματος είναι πλαστικό και μπορεί να καθαριστεί με ζεστό σαπουνόνερο. Μην χρησιμοποιείτε ισχυρά καθαριστικά (π.χ. διαλύτες).
 3. Η ζώνη ασφαλείας μπορεί να αφαιρεθεί και να καθαριστεί με χλιαρό σαπουνόνερο. **Προσοχή!** Μην αφαιρείτε ποτέ τα μέρη ασφάλισης της γλώσσας από τους μιάντες.
 4. Βεβαιωθείτε ότι δεν μπαίνει σαπούνι στην πόρπη ή σε οποιοδήποτε τμήμα ρύθμισης και καθοδήγησης κατά τον καθαρισμό.
 5. Μην χρησιμοποιείτε χημικά καθαριστικά, λευκαντικά ή διαβρωτικά για να καθαρίσετε οποιοδήποτε μέρος του καθίσματος αυτοκινήτου.
 6. Αφήνετε πάντα το κάθισμα να στεγνώσει τελείως μετά τον καθαρισμό και στη συνέχεια χρησιμοποιήστε το ή αφήστε το για αποθήκευση.
 7. Αποφύγετε το βρέξιμο των ετικετών. Μην τις αφαιρείτε γιατί περιέχουν σημαντικές πληροφορίες.
- Προσοχή!** Το παιδικό κάθισμα αυτοκινήτου δεν πρέπει να χρησιμοποιείται χωρίς την ταπετσαρία. Εάν χρειαστεί να αντικαταστήσετε την ταπετσαρία καθίσματος αυτοκινήτου, βεβαιωθείτε ότι χρησιμοποιείτε την αρχική ταπετσαρία, καθώς είναι σημαντικό για τη σωστή λειτουργία του συστήματος ασφαλείας. Για αντικατάσταση με γνήσια ταπετσαρία, επικοινωνήστε με τον αντιπρόσωπο πωλήσεων από τον οποίο αγοράσατε αυτό το προϊόν, τον εισαγωγέα ή τον κατασκευαστή.

Κατασκευάζεται Για MONI στη ΛΔΚ,
Κατασκευαστής και Εισαγωγέας: Moni Trade Ltd.
Διεύθυνση: Βουλγαρία, Σόφια, Trebich, 1 Dolo Str.,
Τηλέφωνο: 02/936 07 90
Ιστοσελίδα www.moni.bg

El sistema de seguridad cumple con los requisitos de la Regla 44 de la Comisión Económica para Europa de las Naciones Unidas (UN/ECE Regulación No. 16).

NOTA:

GRUPO 0+ (0-13 kg), GRUPO I (9-18 kg), GRUPO II (15-25 kg), GRUPO III (22-36 kg)

Al usar la silla (0+, 1, 2, 3) preste atención a la siguiente información:

1. Este es un SISTEMA DE SEGURIDAD PARA NIÑOS "UNIVERSAL". Está aprobado según el Reglamento n.º 44, serie de enmiendas 04, para uso general en vehículos y es compatible con la mayoría de los asientos para coches, pero no con todos.
2. En términos de montaje, se puede esperar que el sistema cumpla si el fabricante ha declarado en el manual de explotación del vehículo que es adecuado para el montaje de un sistema de seguridad para niños «universal» para estos grupos de edad.
3. Este sistema de seguridad para niños está clasificado como "universal" bajo condiciones más estrictas que las aplicadas a los modelos anteriores que no contienen esta información.
4. En caso de dudas, consulte con el fabricante del asiento de seguridad para niños o el minorista que lo ofrece.

USO DESIGNADO DEL PRODUCTO

El producto es un sistema de seguridad universal para niños, aprobada de acuerdo con el estándar ECE R44/04 para el grupo 0+, 1,2,3 para niños con peso de 0 a 36 kg. Para el grupo 0+, la silla se debe poner en el sentido contrario al sentido de la marcha del coche y el niño debe estar con la cara mirando hacia el asiento trasero. Para los grupos de peso 1,2,3, el asiento se coloca en el sentido de la marcha y el niño mira hacia el tráfico.

El sistema de retención infantil **NITRO i-Size está homologado:**

- **para niños con peso de 0 kg a 13 kg (GRUPO 0+):** con el asiento instalado mirando hacia atrás, con un cinturón de seguridad de 5 puntos en el asiento, dispositivo de banda superior y los conectores ISOFIX fijados a los puntos de anclaje ISOFIX O con un cinturón de seguridad de 5 puntos en el asiento y cinturón de seguridad del vehículo de 3 puntos.
- **para niños con peso de 9 kg a 18 kg (GRUPO I):** con asiento orientado hacia delante, cinturón de seguridad del vehículo de 5 puntos, dispositivo de banda superior y conectores ISOFIX fijos a los puntos de anclaje ISOFIX O con un cinturón de seguridad de 5 puntos en el asiento y cinturón de seguridad del vehículo de 3 puntos.
- **para niños con peso de 15 kg a 36 kg (GRUPO II, III):** con asiento orientado hacia delante, cinturón de seguridad del vehículo de 3 puntos y conectores ISOFIX fijos a los puntos de anclaje ISOFIX O sólo con cinturón de seguridad del vehículo de 3 puntos .

ATENCIÓN: Nunca instale el asiento en el sentido de la circulación del vehículo y con el niño en la posición "MIRANDO HACIA DELANTE" antes de que el niño tenga 15 meses.

ESTE SISTEMA DE SEGURIDAD DE NIÑOS ES APTO SÓLO SI LOS COCHES APROBADOS ESTÉN EQUIPADOS CON CINTURONES DE 3 PUNTOS ESTÁTICOS O RETRÁCTILES QUE CUMPLEN CON LOS REQUISITOS DE LA REGLA NO. 16 DE LA UN/ECE U OTROS ESTÁNDARES EQUIVALENTES. Comprobar en las instrucciones de su coche si puede colocar este sistema de seguridad universal para niños de los grupos de peso mencionados.

REQUISITOS LEGALES

El asiento de seguridad para niños está fabricado, probado y certificado de acuerdo con los requisitos de la Norma Europea para Equipos de Seguridad para Niños (ECE R 44/04). El sello con la marca de aprobación E (dentro de un círculo) y el número de aprobación están en la etiqueta de aprobación (etiqueta adhesiva puesta en el asiento de niños). Esta aprobación no será válida si haga cambios en el asiento de seguridad de niños. Solo el fabricante puede aplicar cambios al asiento de niños.

TIPO DE LOS CINTURONES DE SEGURIDAD HOMOLOGADOS DE ASIENTO DE NIÑOS PARA COCHE - FIGURA B

Cinturones de seguridad del vehículo: cinturón diagonal; cinturón; puntos de fijación ISOFOX.

Indicación sobre el sistema de seguridad para niños ISOFIX (en grupo 0+,1):

Este tipo de silla de niños para coche es adecuado para su fijación a los asientos de los vehículos, equipados con el

sistema ISOFIX, que se instalan de acuerdo con ECE R14. El grupo de masa y el tamaño de ISOFIX para los cuales está diseñado este dispositivo es: ISOFIX clase E para grupo 0 (0-10 kg) e ISOFIX clase D para grupo 1 (9-18 kg).

Cuando utilice un sistema de seguridad para niños ISOFIX, lea las instrucciones del fabricante del vehículo.

¡PRECAUCIÓN! ¡EXTREMÁDAMENTE PELIGROSO! NO COLOCAR LA SILLA DE COCHE EN VEHÍCULOS CON ASIENTOS CON BOLSAS DE AIRE (SRS).

¡PRECAUCIÓN! ¡Si Usted siga las recomendaciones y las instrucciones en el manual, su hijo tendrá la máxima protección! ¡Preste atención a las advertencias y asegure todas las medidas de seguridad necesarias, para prevenir el riesgo de lesiones o heridas del niño y para asegurar su seguridad!

POR FAVOR, LEER ATENTAMENTE LAS INSTRUCCIONES ANTES DE INSTALAR LA SILLA DE COCHE EN EL VEHÍCULO YA QUE UNA INSTALACIÓN INCORRECTA PUEDE SER PELIGROSA.

¡IMPORTANTE! LEA ATENTAMENTE Y GUARDE PARA CONSULTAS FUTURAS

¡PRECAUCIÓN!

- Nunca dejar al niño desatendido mientras está en la silla de coche.
- ¡Usar la silla solo para los fines para los cuales esté diseñada! No está diseñada para uso en casa.
- Nunca instale el asiento en el sentido de la circulación del vehículo y con el niño en la posición "MIRANDO HACIA DELANTE" antes de que el niño tenga 15 meses.
- La silla de niño de coche no debe substituir la cuna o la cama de niño. Si el niño necesita dormir, debe ponerlo en un carrito de bebé, cuna o cama de bebé adecuados para el fin.
- Para una seguridad máxima, como posición más segura en la mayoría de los vehículos, se recomienda la posición central del asiento trasero.
- Siempre proteger al niño en la silla de coche usando el cinturón de seguridad.
- Asegurarse de que los cinturones conectando el sistema de retención al vehículo estén lo más apretados posible. Asegurarse de que los cinturones que retienen al niño estén ajustados al cuerpo del niño, apretados lo más posible sin causar molestias a su niño y que no estén retorcidos.
- Es muy importante usar el cinturón de regazo abajo, para que la pelvis quede firmemente sujeta.
- No utilice el sistema de retención en un vehículo que solo esté dotado con un cinturón de regazo.
- Compruebe siempre que no haya objetos sueltos detrás de la silla o en el asiento al lado, objetos o equipaje que puedan causar lesiones al niño en caso de una parada repentina, colisión o accidente de tráfico. Deben quitarse o sujetarse de forma segura, y a una distancia segura de la silla y del niño.
- El producto debe estar firmemente sujeto al asiento del vehículo por medio de los cinturones de seguridad, incluso cuando no esté en uso, porque de lo contrario, en caso de accidente de tráfico o cuando el vehículo se detenga de repente, la silla de coche puede lesionar a los pasajeros.
- No usar otros puntos, con excepción a los descritos en las instrucciones e indicados en la silla infantil.
- Asegurarse de que todas las partes del sistema de retención estén fijadas correctamente en sus sitios y no existe riesgo de que se queden pillados en los asientos ajustables y las puertas durante el uso diario del vehículo.
- Tras un choque fuerte, la silla y los cinturones pueden estar dañados, por lo cual se recomienda reemplazarlos.
- No aplicar cambios o mejoras, ni añadir nuevos accesorios o almohadillas a la estructura de la silla de coche que no sean las proporcionadas por el fabricante y sin la aprobación previa de una organización autorizada. Asegurarse de seguir atentamente las instrucciones del fabricante al instalar y ajustar este sistema de retención para niños.
- No atar cables ni correas adicionales al producto para evitar el riesgo de asfixia.
- En caso de daño en el asiento, no intentar repararlo, sino comunicarse con un taller autorizado o con el importador.
- El sistema de retención para niños no debe utilizarse sin una funda.
- La funda de la silla para niños no debe sustituirse por una funda no recomendada por el fabricante. La funda juega un papel importante en la efectividad del sistema de retención.
- Si deja su vehículo expuesto a la luz solar directa, le recomendamos que cubra el asiento del vehículo, ya que éste y las piezas de plástico adjuntas pueden calentarse mucho y deformarse. Además, antes de colocar al niño en el asiento y para evitar quemaduras, comprobar que el asiento no se haya calentado.
- Mantenga lejos del fuego.
- No almacenar el producto en lugares húmedos o bajo la luz solar directa.
- No intentar reparar usted mismo/-a la silla de coche. esto puede causar otros daños en el futuro, si se haga por un no profesional.

PARTES PRINCIPALES DE LA SILLA PARA NIÑOS - FIGURA A

¡IMPORTANTE! Los diagramas y figuras de este manual son meramente ilustrativos y orientativos.

COMPONENTES: 1.Reposacabezas; 2.Almohadilla para bebé; 3.Hebilla de cinturón de seguridad de cinco puntos; 4. Almohadilla de hebilla; 5.Banda de ajuste de los cinturones del hombro; 6.Dispositivo de ajuste del cinturón de cinco puntos; 7. Mango para regular la inclinación del asiento; 8. Dispositivo de banda superior; 9.Indicador del dispositivo de banda superior; 10.Botón de ajuste del dispositivo de banda superior; 11.Palanca de rotación del asiento 360°; 12.Almohadilla de los cinturones de hombros; 13. Cinturones de hombros; 14. Almohadilla del respaldo; 15.Mango de ajuste del respaldo; 16.Puntas ISOFIX; 17. Botón de bloqueo ISOFIX; 18. Guías de colocación de ISOFIX Guía ISOFIX; 19. Compartimento para el manual de instrucciones.

INSTALACIÓN DEL SISTEMA ISOFIX - FIGURA C

Paso 1: Coloque las guías de inserción ISOFIX en los puntos de anclaje ISOFIX del vehículo, situados entre la superficie y el respaldo del asiento del vehículo.

Paso 2: Pulse el botón ISOFIX para liberar los anclajes ISOFIX y tírelos hacia fuera todo lo posible (en la posición más larga).

Paso 3: Coloque el asiento infantil en el asiento del automóvil y dirija los dos conectores ISOFIX a los puntos de anclaje ISOFIX del asiento del automóvil.

Paso 4: Presione uno de los conectores ISOFIX para encajarlo en el punto de anclaje ISOFIX con un "clic". Repita la operación en el otro lado para fijar los dos conectores ISOFIX. El indicador ISOFIX debe estar verde en ambos lados. La instalación se ha completado. **¡ATENCIÓN! Los conectores ISOFIX sólo están correctamente colocados si los dos indicadores del sistema ISOFIX están en verde.**

Paso 5: Empuje el asiento infantil lo más atrás posible contra el respaldo del automóvil hasta que quede ajustado contra él. Sacuda el asiento infantil para asegurarse de que está bien sujeto y vuelva a comprobar los botones verdes de seguridad.

INSTALACIÓN DEL ASIENTO CON DISPOSITIVO DE BANDA SUPERIOR - FIGURA D

El punto de enganche superior es un dispositivo fijo situado en el maletero o en el suelo del vehículo.

Pulse el botón de ajuste del dispositivo de banda para ajustar su longitud. Deslice las correas del dispositivo de banda superior a través de las guías superiores y páselos por debajo del respaldo. Libere y tire de la parte superior del dispositivo de banda y presione el ajustador para fijar la banda al respaldo del asiento del automóvil. Los puntos de fijación del dispositivo se encuentran en 3 posiciones (A/B/C). Apriete la correa del dispositivo de banda superior hasta que el indicador del mecanismo de ajuste se ponga verde. Si el indicador no se muestra en verde, el dispositivo de banda superior no está instalado correctamente.

¡ATENCIÓN! Después de la instalación, compruebe que el asiento está fijado de forma firme y segura.

AJUSTE DEL REPOSACABEZAS - LA FIGURA E

Para ajustar el reposacabezas, tire del anillo de liberación del reposacabezas y manténgalo pulsado. Tire del anillo hacia arriba para desplazar el reposacabezas a una posición más alta. Mantenga el anillo y empuje el reposacabezas hacia abajo para moverlo a una posición más baja. Cuando el reposacabezas esté en la posición deseada, suelte el anillo para bloquearlo.

- Si el asiento infantil se utiliza en sentido contrario a la marcha, el reposacabezas debe ajustarse de modo que las correas del arnés de 5 puntos queden a la misma altura o ligeramente por debajo de los hombros del niño.
- Si el asiento infantil se utiliza orientado hacia delante, el reposacabezas debe ajustarse de modo que las correas del arnés de 5 puntos queden a la misma altura o ligeramente por encima de los hombros del niño.

INSTALACIÓN DE UN CINTURÓN DE SEGURIDAD DE 5 PUNTOS - FIGURA F.1

Paso 1: Mantenga pulsado el botón de ajuste del cinturón y tire al máximo del cinturón de hombro hacia usted. Asegúrese de pasar el cinturón de hombro por debajo de las almohadillas pectorales como se muestra en la figura 1.

Paso 2: Pulse el botón rojo de la hebilla del cinturón de 5 puntos para desabrocharlo.

Paso 3: Coloca al niño en el asiento. Pasa las correas de los hombros por encima de los hombros del niño y encaja las lengüetas de la hebilla entre sí. Bloquee las lengüetas remetidas en la hebilla.

Paso 4: Tire de ambos cinturones de hombro para tensar el cinturón subabdominal. Asegúrese de que el cinturón subabdominal está colocado a baja altura para que la pelvis del niño quede firmemente sujeta.

Paso 5: Tire del regulador del cinturón de 5 puntos hasta que el cinturón sujete correctamente al niño. Tire de ambas almohadillas pectorales hasta la posición más baja.

DESMONTAJE DEL CINTURÓN DE SEGURIDAD DE 5 PUNTOS - FIGURA F.2

¡ATENCIÓN! El cinturón de 5 puntos del asiento se retira cuando el niño mide entre 100 y 150 cm.

Paso 1: Desabroche el cinturón de la hebilla unificadora, retire la almohadilla para entrepiernas y pase la hebilla por la abertura del damasco.

Paso 2: Mantenga pulsado el botón de ajuste del cinturón de hombro. Retire la cubierta del respaldo del asiento, saque el conector metálico y desconecte de él los cinturones de los hombros. Introduzca el conector metálico en las ranuras del asiento y apriételo para evitar que se salga.

Paso 3: Levante el damasco del reposacabezas y tire de las correas de los hombros en la parte delantera para extraerlas del asiento.

ALMOHADILLA ADICIONAL PARA LA CABEZA - FIGURA G

¡Para proteger a su hijo!

La almohadilla adicional proporciona a su hijo el apoyo que necesita mientras aún es pequeño. La almohadilla adicional se utiliza para proporcionar mayor comodidad a los bebés muy pequeños.

¡Atención! Por favor, utilice la almohadilla adicional acoplada a este modelo de silla de coche hasta que el niño alcance una altura de 60 cm. Una vez alcanzada esta altura, puede retirarse para dejar más espacio al niño. Para retirar la almohadilla del recién nacido, abra y retire las hombreras. A continuación, retire la almohadilla y vuelva a colocar las hombreras en los correas de hombros.

ROTACIÓN DEL ASIENTO 360° - FIGURA H

¡Atención! La función sólo está activa cuando el vehículo no está en movimiento.

Presione la palanca giratoria del asiento y gírelo 180° o 360°. El asiento puede girar en ambas direcciones. Oirá un "clic" cuando se bloquee en la posición seleccionada (asiento mirando hacia DELANTE o hacia ATRÁS). Como referencia, véase la figura H:

- Figura A: representa la instalación del asiento en la posición orientada hacia delante.
- Figura B: cuando el asiento se gira a 180°, el asiento se instala en la posición "mirando hacia atrás".
- Figura C: cuando el asiento se gira a 90° y 270° respectivamente, el asiento está en posición lateral - posición para colocar al niño en el asiento. ¡Atención! La función sólo está activa cuando el vehículo no está en movimiento.

AJUSTE DE LA INCLINACIÓN DEL ASIENTO - FIGURA I

Tire de la palanca de ajuste de la inclinación y coloque el asiento en la posición seleccionada de la siguiente manera (consulte la figura I como referencia):

- Instalación de un asiento de auto en sentido contrario a la marcha: 4 posiciones posibles de reclinación del asiento, como se muestra en la figura I.3.
- Instalación de un asiento de auto en sentido de la marcha: 4 posiciones posibles de reclinación del asiento, como se muestra en la figura I.2.

INSTALACIÓN DEL ASIENTO PARA NIÑOS: GRUPO 0+ (0-13 kg) – FIGURA J

Clase de uso como grupo 0+ (0-13 kg): instalación con el cinturón de tres puntos del automóvil y el cinturón de seguridad (hacia atrás) – Figura J.1

Use el cinturón de seguridad de tres puntos del automóvil para asegurar al niño y fijar el asiento del automóvil.

1. Coloque la silla para coche en el asiento del automóvil mirando en la dirección opuesta del tráfico.
2. Retraiga completamente el cinturón de seguridad del vehículo.
3. Pase el cinturón diagonal entre el respaldo y el reposacabezas de la silla para niños y el cinturón de regazo a través de las guías del cinturón en la parte inferior del asiento para niños. Asegúrese de que ambas partes del cinturón de seguridad del automóvil estén por debajo del cinturón de seguridad del asiento para niños.
4. Abroche los cinturones de hombro y de regazo en la hebilla (vea la secuencia de pasos en la Figura B.1).
5. Coloque al niño en la silla. Compruebe la altura de los cinturones de hombro. Asegúrese de que los cinturones no estén torcidos. Abroche los cinturones de seguridad del niño, asegurándose de que estén bien colocados, tire la correa hacia el centro del asiento y apriétela. Para una mayor comodidad y seguridad al usarse el asiento por un recién nacido, puede colocar un cojín suave al fondo del asiento que forma parte del asiento del automóvil.

Clase de uso como grupo 0+ (0-13 kg): Instalación con sistema ISOFIX y dispositivo de banda superior (mirando hacia atrás) – Figura J.2

Utiliza el cinturón de seguridad de 5 puntos del asiento para garantizar la seguridad de su hijo.

1. Coloque los anclajes ISOFIX en las fijaciones ISOFIX del automóvil.

2. Coloque el asiento firmemente en el asiento del auto en sentido contrario a la circulación, fije el dispositivo de banda superior.

3. Coloque al niño en el asiento, abroche el cinturón de seguridad de 5 puntos.

INSTALACIÓN DEL ASIENTO PARA NIÑOS: GRUPO I (9-18 kg) – FIGURA K

Clase de uso como grupo 1 (9-18 kg): instalación con el cinturón de seguridad de tres puntos / ISOFIX del automóvil + dispositivo de banda superior y el cinturón de seguridad de la silla (mirando hacia adelante).

La silla para coche se puede instalar tanto con el sistema ISOFIX como con el cinturón de tres puntos del coche.

Para instalar la silla utilizando el cinturón de seguridad de tres puntos del vehículo + dispositivo de banda superior, siga los pasos que se muestran en la Figura K.

INSTALACIÓN DEL ASIENTO PARA NIÑOS: GRUPO II;III (15-36 kg) – FIGURA L

Clase de uso como grupo II (15–25 kg) y como grupo III (22-36 kg): orientado hacia adelante.

Al usar la silla para los grupos 2 y 3, se debe quitar el cinturón de seguridad de cinco puntos, el ablandador de hebilla y el cojín del asiento.

Instalación con sistema ISOFIX y cinturón de seguridad de 3 puntos (mirando hacia adelante) – Figura L.1.

1. Coloque los anclajes ISOFIX en las fijaciones ISOFIX del automóvil.

2. Coloque al niño en el asiento y ajuste la altura del reposacabezas en función de la talla del niño.

3. Tire del cinturón de 3 puntos del vehículo.

4. Pase el cinturón diagonal por la guía del reposacabezas y el cinturón subabdominal por la guía de la base y fíjelos en la hebilla del automóvil.

Instalación sólo con cinturón de seguridad de 3 puntos (orientado hacia delante) - Figura L.2.

1. Coloque al niño en el asiento y ajuste la altura del reposacabezas en función de la estatura del niño.

2. Tire del cinturón de 3 puntos del vehículo.

3. Pase el cinturón diagonal por la guía del reposacabezas y el cinturón subabdominal por la guía de la base y fíjelos en la hebilla del automóvil.

LIMPIEZA Y MANTENIMIENTO

❖ INSTRUCCIONES DE MANTENIMIENTO

1. Comprobar regularmente los mecanismos de bloqueo, sujeción y ajuste, los cinturones y la tapicería para asegurarse de que estén en buen estado de funcionamiento, que no estén desgastados ni dañados y que sean seguros de usar.

2. En caso de identificar un daño o una función que no esté activa, dejar de usar la silla de inmediato.

3. ¡La silla infantil no debe usarse sin la tapicería! Es parte integral de la silla y sólo puede ser reemplazada por una idéntica suministrada por el fabricante.

4. No volver a usar la silla tras un accidente, porque es posible que haya daños en la estructura que hagan el uso muy peligroso. Es posible que haya daños que no estén visibles. Es mandatoria la inspección por un especialista de taller.

5. No exponer la silla de coche a los efectos nocivos de la luz solar directa, ya que esto provocará un envejecimiento más rápido y prematuro de las piezas de plástico y el desvanecimiento de la tapicería.

6. Almacenar la silla de coche en un lugar fuera del alcance de los niños. No guardar en lugares húmedos o polvorientos y a temperaturas de ambiente demasiado bajas o altas. No colocar otros objetos encima de la silla de coche mientras esté almacenada, ya que esto puede causar daños en el producto.

7. Antes de cada uso de la silla de coche, hacer una inspección regular.

8. En caso de problemas, relacionados con el uso habitual de la silla de coche, contactar con un taller autorizado, el comerciante de donde la haya comprado, o con el distribuidor de este producto.

❖ INSTRUCCIONES DE LIMPIEZA

1. La tapicería se puede quitar y limpiar con un detergente suave en una lavadora en un programa delicado (30°C). Consultar las instrucciones en la etiqueta de limpieza cosida a la tapicería. Los colores de la tapicería pueden desteñirse si se limpia a más de 30°C. No centrifugar y no secar en una secadora de ropa eléctrica (la tela puede separarse de la guata).

PARA DESMONTAR EL TAPIZADO DEL ASIENTO, SIGA LOS PASOS DE LA FIGURA M.

2. Una parte de la silla es de plástico y se puede limpiar con agua tibia y jabón. No usar detergentes agresivos (como por ejemplo disolventes).

3. El cinturón de seguridad se puede quitar y limpiar con agua tibia con jabón. **¡Precaución!** Nunca separar las lengüetas de bloqueo de las correas.

4. Asegurarse de que durante la limpieza jabón no entre en la hebilla o cualquiera otra parte de ajuste o guías.

5. No usar detergentes químicos, lejía o detergentes desintegrantes para la limpieza de cualquiera parte de la silla de coche.

6. Siempre dejar la silla secarse por completo tras la limpieza y solo entonces usarla o guardarla.

7. Evitar mojar las etiquetas. No las quite, porque contienen información importante.

¡Precaución! La silla de coche para niños no debe usarse sin la tapicería. Si necesita reemplazar la tapicería de la silla de coche, asegurarse de usar la tapicería original, ya que es importante para el funcionamiento correcto del sistema de seguridad. Para reemplazar con tapicería original, comunicarse con el agente de ventas de donde haya comprado este producto, el importador o el fabricante.

Hecho para MONI en la RPC
Fabricante e Importador: Moni Trade Ltd.
Dirección: Bulgaria, Sofia, Trebich, 1 Dolo Str.,
Número de teléfono: 02/936 07 90
Sitio web: www.moni.bg

Sistemul de siguranță corespunde cerințelor Regulamentului 44 al Comisiei Economice pentru Europa a Organizației Națiunilor Unite (Regulamentul ONU/CEE Nr.16).

NOTA

GRUPA 0+ (0-13 kg), GRUPA I (9-18 kg), GRUPA II (15-25 kg), GRUPA III (22-36 kg)

Când utilizați scaunul (0+, 1, 2, 3), acordați atenție următoarelor informații:

1. Acesta este un SISTEM "UNIVERSAL" DE SIGURANȚĂ PENTRU COPII. Este omologat conform Regulamentului Nr. 44, seria de modificări 04, pentru uz general în vehicule și este compatibil cu marea majoritate, dar nu cu toate, a scaunelor din autoturisme.
2. În ceea ce privește montarea, este de așteptat ca sistemul să corespundă, dacă producătorul a declarat în manualul de utilizare al vehiculului ca este potrivit pentru montarea sistemului „universal” de siguranță pentru copii din aceste grupe de vârstă.
3. Acest sistem de siguranță pentru copii este clasificat drept „universal” în condiții mai stricte decât cele aplicate la modelele anterioare care nu conțin aceste informații.
4. În cazul în care aveți îndoieli, consultați producătorul dispozitivului de siguranță pentru copii sau comerciantul cu amănuntul.

UTILIZAREA PREVĂZUTĂ A PRODUSULUI

Produsul reprezintă un sistem universal de siguranță pentru copii, aprobat conform standardului CEE R44/04 pentru **grupa de greutate 0+, 1, 2, 3 pentru copii cu greutatea de la 0 la 36 kg**. Pentru grupa de greutate 0+ scaunul trebuie așezat în direcția opusă direcției de deplasare a vehiculului, iar copilul să fie cu fața spre bancheta din spate. Pentru grupele de greutate 1,2,3, scaunul este așezat în direcția mașinii, iar copilul este orientat cu fața la trafic.

Sistemul de asigurare a copiilor **NITRO i-Size** în timpul călătoriei într-un vehicul **este omologat**:

- **pentru copii cu greutatea de la 0 kg până la 13 kg (GRUPA 0+)**: cu scaun montat cu spatele în direcția sensului de mers, cu centura de siguranță în 5 puncte a scaunului, punct de ancorare superior și conectori ISOFIX fixați pe punctele de ancorare ISOFIX **sau** cu centura de siguranță în 5 puncte a scaunului și centura de siguranță în 3 puncte a vehiculului.
- **pentru copii cu greutatea de la 9 kg până la 18 kg (GRUPA I)**: cu scaun montat în direcția sensului de mers, cu centura de siguranță în 5 puncte a scaunului, punct de ancorare superior și conectori ISOFIX fixați pe punctele de ancorare ISOFIX **sau** cu centura de siguranță în 5 puncte a scaunului și centura de siguranță în 3 puncte a vehiculului.
- **pentru copii cu greutatea de la 15 kg până la 36 kg (GRUPA II, III)**: cu scaun montat în direcția sensului de mers, cu centura de siguranță în 3 puncte a vehiculului și conectori ISOFIX fixați pe punctele de ancorare ISOFIX **sau** cu centura de siguranță în 3 puncte a vehiculului.

ATENȚIE: Nu montați niciodată scaunul în direcția sensului de mers al vehiculului și cu poziția copilului "CU FATA SPRE DIRECTIA DE MERS", înainte ca copilul să împlinească 15 luni!

ACEST SISTEM DE SIGURANȚĂ PENTRU COPII ESTE POTRIVIT DOAR PENTRU VEHICULE OMOLOGATE ȘI ECHIPATE CU CENTURI DE SIGURANȚĂ CU PRINDERE ÎN 3 PUNCTE STATICE SAU CU RETRACȚOR, CONFORME CU CERINȚELE REGULAMENTULUI ONU/CEE NR. 16 SAU AL ALTE STANDARDE ECHIVALENTE. Verificați în instrucțiunile vehiculului dumneavoastră dacă poate fi instalat acest sistem universal de siguranță pentru copii din grupele de greutate menționate.

CERINȚE LEGALE

Scaunul de siguranță pentru copii cu montaj pe automobil este produs, testat și certificat conform cerințelor Standardului European pentru Echipamente Siguranță Copii (ECE R 44/ 04). Ștampilă cu E aprobarea (încercuit) se găsește pe eticheta de aprobare (sticker, amplasat pe scaunul de siguranță copii). Această aprobare își pierde valabilitatea dacă aduceți modificări scaunului de siguranță copii. Numai producătorului îi este permis să aducă modificări la scaunul pentru siguranță copiilor.

TIPUL DE CENTURI OMOLOGATE PENTRU ASIGURAREA SCAUNULUI PENTRU COPII ÎN VEHICUL - FIGURA B

Centuri de siguranta auto: centura diagonala; centura de talie; puncte de prindere ISOFIX.

Instructiuni privind sistemul de siguranta pentru copii ISOFIX (la grupul 0+,1):

Acest tip de scaun auto pentru copii este potrivit pentru atasare la banchetele auto echipate cu sistem ISOFIX, care sunt instalate in conformitate cu ECE R14. Grupa de masa si dimensiunea sistemului ISOFIX pentru care este destinat acest dispozitiv, este: ISOFIX clasa E pentru grupa 0 (0-10 kg) si ISOFIX clasa D pentru grupa 1 (9-18 kg).

La utilizarea sistemului de siguranta pentru copii ISOFIX, cititi instructiunile producatorului vehiculului.

ATENȚIE! EXTREM DE PERICULOS! NU PLASAȚI SCAUNUL AUTO IN VEhicUL PE SCAUNELE DOTATE CU AIRBAG (SRS).

ATENȚIE! Copilul dumneavoastra va fi protejat la maxim in conditia in care respectati indicatiile si recomandarile din instructiune! Acordati o atentie avertismentelor si luati toate masurile de precautie necesare pentru a preveni riscul de vatamare sau accidentare a copilului si pentru a asigura siguranta acestuia!

VA RUGAM SA CITITI CU ATENȚIE INSTRUCȚIUNILE INAINTE DE MONTAREA SCAUNULUI AUTO IN VEhicUL, DEOARECE MONTAREA INCORECTA POATE FI PERICULOASA.

IMPORTANT! CITIȚI CU ATENȚIE ȘI PĂSTRAȚI PENTRU REFERINȚE VIITOARE

ATENȚIE!

- Niciodata nu lasati copilul nesupravegheat in timp ce se afla in scaunul auto.
- Utilizati scaunul numai conform destinatiei! Scaunul auto nu este construit pentru uz casnic.
- Nu montati niciodata scaunul in directia sensului de mers al vehiculului si cu pozitia copilului "CU FATA SPRE DIRECTIA DE MERS", inainte ca copilul sa implineasca 15 luni!
- Scaunul auto pentru copiii nu inlocuieste tarcul sau patul copilului. Daca copilul dumneavoastra are nevoie sa doarma, acesta trebuie asezat intr-un carucior, tarc sau pat corespunzator.
- Pentru o protectie maxima, pozitia centrala a banchetei din spate este recomandata ca fiind cea mai sigura pozitie in majoritatea vehiculelor.
- Protejati intotdeauna copilul in scaunul auto folosind centura de siguranta.
- Asigurati-va ca toate centurile care fixeaza sistemul de siguranta din vehicul sunt fixate cat mai strans posibil. Asigurati-va ca centurile care asigura copilului o siguranta sunt ajustate fata de corpul copilului, fixate cat mai strans posibil fara a provoca disconfort copilului dumneavoastra si nu sunt rasucite.
- Este foarte important sa utilizati centura abdominala cat mai jos posibil, astfel incat pelvisul sa fie mentinut foarte bine.
- Nu utilizati centura de siguranta in vehicul numai cu centura abdominala.
- La montarea scaunul auto asupra constructiei caruciorului pentru copii, asigurati-va ca toate dispozitivele de blocare sunt activate inainte de utilizare.
- Verificati intotdeauna pentru obiecte neasigurate aflate in spatele scaunului sau pe scaunul de langa acesta, obiecte sau bagaje care ar putea cauza ranirea copilului in cazul unei opriri brusce, coliziuni sau accident. Acestea trebuie indepartate sau fixate in mod foarte sigur, dar la o distanta sigura fata de scaun si copil.
- Produsul trebuie fixat in mod ferm de scaunul auto prin intermediul centurilor de siguranta, chiar si atunci cand nu este utilizat, deoarece in caz contrar, in caz de accident sau oprire brusca a vehiculului, scaunul auto poate rani pasagerii aflatii in acesta.
- Nu utilizati alte puncte, portante de sarcina, decat cele descrise in instructiuni si marcate pe scaunul pentru copii.
- Asigurati-va ca toate piesele sistemului de siguranta sunt blocate in mod corect la locul lor si ca nu exista pericolul ca in timpul utilizarii zilnice a vehiculului, acestea sa fie prinse de scaunele si usile reglabile.
- In cazul unei coliziuni puternice, scaunele si centurile de siguranta pot fi deteriorate, asa ca se recomanda inlocuirea acestora.
- Nu efectuati modificari, imbunatatiri si nu adaugati noi accesorii sau structuri asupra constructiei scaunului auto, altele decat cele prevazute de producator si fara aprobarea prealabila a unei organizatii autorizate. Va rugam sa va asigurati ca urmati cu atentie instructiunile producatorului atunci cand montati si reglati acest sistem de siguranta pentru copii.
- Nu atasati cabluri sau legaturi suplimentare la produs pentru a evita riscul de sufocare.
- In cazul in care apare vreo defectiune pe scaun, nu incercati sa o remediatii singur, contactati un centru de service autorizat sau importatorul.
- Sistemul de siguranta pentru copii nu trebuie utilizat fara husa.
- Husa scaunului pentru copii nu trebuie inlocuita cu o husa care nu este recomandata de producator. Husa joaca un rol foarte important in ceea ce priveste eficacitatea sistemului de siguranta.

- Dacă lăsați mașina la lumina directă a soarelui, vă recomandăm să acoperiți scaunul auto, deoarece acesta și componentele aferente din plastic se pot încălzi foarte mult și se pot deforma. De asemenea, înainte de a așeza copilul în scaun, verificați dacă scaunul s-a încălzit, pentru a-l preveni de eventuale arsuri.
- A se feri de foc. Nu utilizați produsul în apropierea surselor directe de căldură – aparate de încălzire, aragaze sau flăcări deschise.
- Nu pastrați produsul în locuri umede și sub lumina directă a soarelui.
- Nu încercați să reparați singur scaunul auto. Acest lucru poate duce la daune ulterioare dacă este efectuată de un non-profesionist.

COMPONENTE PRINCIPALE ALE SCAUNULUI PENTRU COPII – FIGURA A

IMPORTANT! Diagramele și figurile din aceste instrucțiuni au doar scop ilustrativ și orientativ.

PIESE COMPONENTE: 1.Tetieră; 2.Suport pentru bebe; 3. Cataramă de centură de siguranță în cinci puncte; 4. Pernuță moale pentru cataramă; 5. Curea de reglare a hamului de umăr; 6.Dispozitiv de reglare a centurii în cinci puncte; 7. Mâner pentru reglarea înclinării scaunului; 8. Dispozitiv de curea superioară; 9.Indicator al dispozitivului de curea superioară; 10.Buton de reglare a dispozitivului de curea superioară; 11.Pârghie de rotire a scaunului la 360 °; 12.Pernuță pentru hamul de umăr; 13.Dispozitiv de curea superioară. 14. Pernuța pentru spătar; 15.Mânerul de reglare a spătarului; 16.Capete ISOFIX; 17.Mânerul de reglare a spătarului. 17.Buton de blocare ISOFIX; 18.Buton de blocare ISOFIX. 18. File de fixare a ghidajului ISOFIX; 19.Buzunar de depozitare pentru manualul de instrucțiuni.

INSTALARE SISTEM ISOFIX – FIGURĂ C

Pasul 1: Montați ghidajele de instalare ISOFIX la punctele de fixare ISOFIX ale autovehiculului, care sunt amplasate între suprafața și tetiera scaunului din spate al automobilului.

Pasul 2: Apăsați butonul ISOFIX de eliberare capetele ISOFIX și trageți-le maxim spre afară (în poziția cea mai lungă).

Pasul 3: Amplasați scaunul pentru copil pe scaunul autovehiculului și direcționați cei doi conectori ISOFIX spre punctele de fixare ISOFIX care se află pe scaunul autovehiculului.

Pasul 4: Apăsați unul dintre conectori ISOFIX pentru a-l fixa la cunțul de prindere ISOFIX până se aude sunetul“click”. Repetați acțiunile și pe partea opusă pentru a fixa ambii conectori ISOFIX. Indicatorul ISOFIX trebuie să fie verde din ambele părți. Instalarea este reușită. **ATENȚIE! Conectorii ISOFIX sunt montați corespunzător doar dacă ambii indicatori ISOFIX al sistemului sunt vizibili în verde.**

Pasul 5: Apăsați scaunul pentru copii spre spătarul autovehiculului cât mai departe, până când se sprijină perfect de spătar. Mișcați scaunul pentru copil de câteva ori în ambele direcții pentru a vă asigura că este fixat sigur și verificați din nou indicatorii verzi de siguranță.

MONTAREA SCAUNULUI CU PUNCT DE ANCORARE SUPERIOR – FIGURA D

Punctul de fixare superior este un dispozitiv fixat pe portbagajul sau pe podeaua vehiculului.

Apăsați butonul de reglare de pe dispozitivul de legare pentru a regla lungimea acestuia. Glisați benzile dispozitivului de fixare superior prin ghidajele superioare și glisați-le sub spătar. Eliberați și trageți dispozitivul de curea superior și apăsați dispozitivul de reglare pentru a fixa curea pe spătarul scaunului vehiculului. Punctele de fixare ale dispozitivului sunt în 3 poziții (A/B/C). Strângeți curea de pe dispozitivul de curele superior până când indicatorul de pe mecanismul de reglare devine verde. Dacă indicatorul nu arată verde, înseamnă că dispozitivul de curea superior nu este montat corect.

ATENȚIE! După montare, verificați dacă scaunul este fixat ferm și sigur.

AJUSTARE TETIEREI – FIGURĂ E

Pentru a ajusta tetiera, trageți și mențineți inelul pentru eliberare tetierei. Trageți de inel în sus pentru a regla tetiera într-o poziție mai înaltă. Mențineți apasat inelul și trageți de tetiera în jos pentru a-o muta într-o poziție mai joasă. În momentul când tetiera este reglată într-o poziție dorită, eliberați inelul pentru a bloca tetiera.

- Dacă scaunul de copil se folosește în direcția opusă sensului de mers al autovehiculului, tetiera trebuie să fie reglată astfel încât curele centurii cu prindere în 5 puncte să fie la aceeași înălțime sau cu puțin sub umerii copilului.
- Dacă scaunul de copil se folosește în direcția sensului de mers al autovehiculului, tetiera trebuie să fie reglată astfel încât curele centurii cu prindere în 5 puncte să fie la aceeași înălțime sau cu puțin peste umerii copilului.

INSTALARE CENTURĂ DE SIGURANȚĂ CU PRINDERE ÎN 5 PUNCTE – FIGURĂ F.1

Pasul 1: Mențineți apăsat butonul pentru ajustare centurii și trageți curea pentru umeri spre dumneavoastră cât mai mult. Asigurați-vă că trageți centura pentru umeri sub protectorii pentru piept, cum se arată în figură 1.

Pasul 2: Apăsați butonul roșu al cataramei de pe centura cu 5 puncte de fixare pentru a-o desface.

Pasul 3: Puneți copilul să stea în scaun. Trageți centurile pentru umeri peste umerii copilului și introduceți limbile cataramii una în altă. Blocați limbile poziționate în catarama.

Pasul 4: Trageți de ambele curele de la centură de umeri pentru a strânge centura sub poala. Asigurați-vă că centura este fixată destul de jos pentru a susține ferm bazinul copilului.

Pasul 5: Trageți de reglajul centurii cu prindere în 5 puncte până când centura asigură ferm copilul. Trageți de cele două protecții pentru piept în poziția cea mai joasă.

DEMONTARE CENTURĂ DE SIGURANȚĂ CU PRINDERE ÎN 5 PUNCTE – FIGURĂ F.2

ATENȚIE! Centura de siguranță cu 5 puncte de prindere al scaunelului se îndepartează când copilul are o înălțime între 100 cm și 150 cm.

Pasul 1: Desprindeți centura de pe catarama îmbinătoare, scoateți suportul între picioare și treceți catarama prin deschizătura din materialul învelitor.

Pasul 2: Apăsați și mențineți apăsat butonul de ajustare centurile pentru umeri. Scoateți capacul din spatele scaunelului, trageți de îmbinătorul metalic și desprindeți de pe el centurile pentru umeri. Introduceți conectorului din metal în locurile prevăzute din scaunel și strângeți pentru a nu cădea.

Pasul 3: Ridicați materialul învelitor de pe tetiera și trageți centurile de umeri în față, pentru a le îndepărta de pe scaunel.

PERNUȚA SUPLIMENTARĂ PENTRU CAP – FIGURA G

Pentru protecția copilului dvs.!

Pernuța suplimentară îi oferă copilului dvs. suportul de care are nevoie în timp ce este încă mic. Pernuța suplimentară este utilizată pentru a oferi un confort suplimentar pentru copiii foarte mici.

Atenție! Vă rugăm să folosiți pernuța suplimentară atașată la acest model de scaun auto până când copilul atinge 60 cm înălțime. Odată ce este atinsă această înălțime, poate fi îndepărtată pentru a oferi mai mult spațiu pentru copil. Pentru a îndepărta pernuța pentru nou-născuți, deschideți și îndepărtați pernuțele pentru umeri. Apoi scoateți pernuța și așezați la loc pernuțele de umăr pe curelele de umăr.

ROTIREA SCAUNULUI LA 360° – FIGURA H

Atenție! Funcția este activă numai atunci când vehiculul nu este în mișcare.

Apăsați pârghia de rotire a scaunului și rotiți scaunul la 180° sau 360°. Scaunul se poate roti în ambele direcții. Atunci când este blocat în poziția selectată (scaunul orientat cu fața spre ÎNAINTE sau scaunul orientat cu fața spre SPATE), veți auzi un sunet de "clic". Consultați Figura H pentru referință:

- Figura A: ilustrează instalarea scaunului în poziția orientată cu fața la direcția de mers.
- Figura B: atunci când scaunul este rotit la 180°, scaunul este instalat în poziția "cu fața spre spate".
- Figura C: atunci când scaunul este rotit la 90° și, respectiv, 270°, scaunul se află în poziția laterală - poziția de așeza copilul în scaun. Atenție! Această funcție este activă numai atunci când vehiculul nu este în mișcare.

REGLARE ÎNCLINĂRII SCAUNELULUI – FIGURĂ I

Trageți de mânerul pentru reglare înclinației și mișcați scaunelul până la poziția dorită, cum urmează (pentru referință vedeți figura I):

- Montarea scaunului auto în poziție "cu fața spre spate": 4 poziții posibile de înclinare a scaunului, după cum se arată în figura I.3.
- Montarea scaunului auto în poziție "cu fața spre direcția de mers": 4 poziții posibile de înclinare a scaunului, după cum se arată în figura I.2.

INSTALARE SCAUNULUI PENTRU COPII: GRUPA 0+ (0-13 kg) – FIGURA J

Clasa de utilizare ca grupa 0+ (0-13 kg): instalare cu centura în trei puncte a mașinii și centura de siguranță a scaunului (cu fața orientată spre spate) – Figura J.1

Utilizați centura de siguranță în trei puncte a mașinii pentru a asigura siguranța copilului și pentru a fixa scaunul auto.

1. Așezați scaunul auto pe bancheta auto orientat invers direcției de deplasare.
2. Retrageți complet centura de siguranță a vehiculului.
3. Treceți centura diagonală între spatari și tetiera pentru cap a scaunului pentru copii și centura abdominală prin ghidajele centurii aflate în partea inferioară a scaunului pentru copii. Asigurați-vă că ambele părți ale centurii auto se află sub centura scaunului pentru copii.
4. Fixați curelele de umeri și centura abdominală în catarama.

5. Asezati copilul pe scaun. Verificati inaltimea curelelor de umeri. Asigurati-va ca curelele nu sunt rasucite. Fixati centurile de siguranta ale copilului, asigurandu-va ca sunt bine fixate si trageți cureaua spre centrul scaunului si strangeti. Pentru un confort mai mare si siguranta atunci cand utilizati scaunul cu un nou-nascut, puteti amplasa in partea de jos a scaunului pernita moale pentru scaun, care face parte din scaunul auto.

Clasa de utilizare ca grupa 0+ (0-13 kg): Montarea cu sistem ISOFIX si ISOFIX + Punct de ancorare superior + centura de siguranta in 5 puncte (cu fata orientata spre spate) – Figura J.2

Utilizati centura de siguranta in 5 puncte a scaunului auto pentru a asigura siguranta copilului.

1. Montati conectorii ISOFIX la dispozitivele ISOFIX ale vehiculului.
2. Asezati scaunul auto ferm pe scaunul vehiculului, in pozitie inversa directiei de deplasare si fixati punctul de ancorare superior.
3. Asezati copilul in scaun, fixati centura de siguranta in 5 puncte.

INSTALARE SCAUNULUI PENTRU COPII: GRUPA I (9-18 kg) – FIGURA K

Clasa de utilizare ca grupa I (9-18 kg): instalare cu ISOFIX / centura de siguranta auto in trei puncte + punct de ancorare superior si centura de siguranta a scaunului (cu fata orientata in fata).

Scaunul auto poate fi instalat atat cu sistemul ISOFIX, cat si cu centura in trei puncte a masinii.

Pentru instalarea scaunului prin intermediul centurii de siguranta in trei puncte a vehiculului si punct de ancorare superior, urmati pasii indicati in Figura K.

INSTALARE SCAUNULUI PENTRU COPII: GRUPA II;III (15-36 kg) – FIGURA L

Clasa de utilizare ca grupa II (15-25 kg) si ca grupa III (22-36 kg): cu fata orientata in fata.

La utilizarea scaunul pentru grupa 2 si 3, centura de siguranta in cinci puncte, pernita cataramii si perna scaunului trebuie indepartate.

Montarea cu sistem ISOFIX si centura de siguranta in 3 puncte (cu fata orientata inainte) – figura L.1.

1. Montati conectorii ISOFIX la dispozitivele ISOFIX ale vehiculului.
2. Asezati copilul in scaun si reglati inaltimea tetierei in functie de inaltimea copilului.
3. Trageți centura de siguranta auto in 3 puncte.
4. Treceti centura diagonala prin ghidajul de pe tetiera, iar centura abdominala prin ghidajul de pe baza si fixati-le de catarama vehiculului.

Montarea cu centura de siguranta in 3 puncte (cu fata orientata inainte) – figura L.2.

1. Așezați copilul în scaun și reglați înălțimea tetierei în funcție de înălțimea copilului.
2. Trageți în sus centura de siguranță în 3 puncte.
3. Treceți centura diagonală prin ghidajul tetierei și centura subabdominală prin ghidajul bazei și fixați-le cu catarama în scaunul auto.

CURATARE SI INTRETINERE

❖ INSTRUCȚIUNI DE INTRETINERE

1. Verificati in mod regulat mecanismele de blocare, fixare si reglare, curelele si tapiteria, pentru a va asigura ca sunt in stare buna de functionare, nu sunt uzate sau deteriorate si utilizarea lor va fi sigura.
2. Daca depistati vreo deteriorare sau ca anumita functie nu functioneaza, opriti imediat utilizarea scaunului.
3. Scaunul pentru copil nu trebuie folosit fara tapiterie! Aceasta este parte integranta a scaunului si poate fi inlocuita doar cu una identica, furnizata de catre producator.
4. Nu utilizati scaunul dupa accident, deoarece pot exista daune asupra structurii care il fac foarte periculos. Pot exista daune care nu sunt vizibile. Inspectia de catre un specialist de service este obligatorie.
5. Nu expuneti scaunul auto la efectele daunatoare ale razelor directe ale soarelui, deoarece acest lucru va duce la imbatranirea mai rapida si prematura a componentelor din plastic si la decolorarea tapiteriei.
6. Pastrati scaunul auto in locuri care nu sunt la indemana copiilor mici. Nu depozitati in incapere umeda si prafuita, cu temperaturi foarte scazute sau ridicate. Nu asezati alte obiecte deasupra scaunului auto, in timpul depozitarii, deoarece acest lucru poate duce la deteriorarea produsul.
7. Efectuati o inspectie periodica inainte de fiecare utilizare a scaunului auto.
8. In caz de probleme legate de functionarea normala a scaunului auto, contactati un centru de service autorizat sau comerciantul de la care l-ati achizitionat sau distribuitorul acestui produs.

❖ INSTRUCȚIUNI DE CURATARE

1. Tapiteria poate fi indepartata si curatata cu un detergent usor intr-o masina de spalat, cu ciclu de spalare delicat (30°C). Va rugam sa consultati instructiunile de pe eticheta de curatare, cusuta pe tapiterie. Culorile tapiteriei se pot estompa daca

este curatata la mai mult de 30°C. Nu utilizati centrifuga si uscare intr-un uscator de rufe electric (tesatura se poate separa de vata).

PENTRU A ÎNDEPĂRTA TAPIȚERIA SCAUNULUI, URMAȚI PAȘII INDICAȚI ÎN FIGURA M.

2. O parte a scaunului este din plastic si poate fi curatata cu apa calda si sapun. Nu utilizati agenti de curatare puternici (de exemplu, solventi).
3. Centura de siguranta poate fi scoasa si curatata cu apa calduta si sapun. **Atentie!** Nu indepartati niciodata piesele de blocare cu limbi de pe curele.
4. Asigurati-va ca in timpul curatarii nu patrunde sapun in catarama sau in oricare componenta de reglare si ghidare.
5. Nu utilizati substante chimice de curatare, inalbitor sau degresanti pentru a curata oricare parte a scaunului auto.
6. Lasati intotdeauna scaunul sa se usuce complet dupa curatare si apoi folositi sau depozitati spre pastrare.
7. Evitati umezirea etichetelor. Nu indepartati etichetele deoarece contin informatii importante.

Atentie! Scaunul auto pentru copii nu trebuie folosit fara tapiterie. Daca trebuie sa schimbati tapiteria scaunului auto, va rugam sa va asigurati ca utilizati tapiterie originala, deoarece acest lucru este important pentru functionarea corecta a sistemul de siguranta. Pentru a inlocui cu tapiterie originala, contactati agentul de vanzari de la care ati achizitionat acest produs, importatorul sau producatorul.

Făcut pentru MONI în RPC
Producator si Importator: Moni Trade Ltd.
Adresa: Bulgaria, Sofia, Trebich, str. Dolo nr. 1,
Numar de telefon: 02/936 07 90
Site: www.moni.bg

Система безопасности соответствует требованиям Правила 44 Экономической комиссии Организации объединенных наций для Европы (Правило № 16 ЕЭК ООН).

ПРИМЕЧАНИЕ

ГРУППА 0+ (0-13 кг), ГРУППА I (9-18 кг), ГРУППА II (15-25 кг), ГРУППА III (22-36 кг)

При использовании автокресла (0+, 1, 2, 3) обратите внимание на следующую информацию:

- Это «УНИВЕРСАЛЬНАЯ» ДЕТСКАЯ УДЕРЖИВАЮЩАЯ СИСТЕМА. Она утверждена в соответствии с Правилами № 44 с поправками серии 04 для общего использования в транспортных средствах и совместимо с большинством, но не со всеми сиденьями машин.
- С точки зрения установки можно ожидать, что система будет соответствовать требованиям, если производитель указал в руководстве по эксплуатации автомобиля, что она подходит для установки «универсальной» детской удерживающей системы для этих возрастных групп.
- Эта детская удерживающая система классифицируется как «универсальная» при более строгих условиях, чем те, которые применялись к предыдущим моделям, не содержащим этой информации.
- Если у вас есть какие-либо сомнения, проконсультируйтесь с производителем детской удерживающей системы или с продавцом.

НАЗНАЧЕНИЕ ПРОДУКТА

Данный продукт представляет собой универсальное детское удерживающее устройство, утверждено в соответствии со стандартом ECE R44/04 для весовой группы **0+,1,2,3 для детей весом от 0 до 36 кг**. Для весовой группы 0+ детское автокресло расположено противоположно направлению транспортного средства, и ребёнок стоит лицом к заднему сиденью. Для весовых групп 1,2,3 кресло устанавливается по направлению движения автомобиля, и ребенок располагается лицом к движению.

Детская удерживающая система во время поездки в автомобиле **NITRO i-Size одобрена:**

- **для детей весом от 0 кг до 13 кг (ГРУППА 0+):** для сиденья, установленного напротив хода движения, с 5-точечным ремнем безопасности, устройством Top Tether, и фиксированными соединителями ISOFIX к точкам крепления ISOFIX **или** с 5-точечным ремнем безопасности и 3-точечным ремнем безопасности.
- **для детей весом от 9 кг до 18 кг (ГРУППА I):** для сиденья, установленного по ходу движения, с 5-точечным ремнем безопасности, устройством Top Tether, и фиксированными соединителями ISOFIX к точкам крепления ISOFIX **или** с 5-точечным ремнем безопасности и 3-точечным ремнем безопасности.
- **для детей весом от 15 кг до 36 кг (ГРУППА II, III):** для сиденья, установленного по ходу движения, с 3-точечным ремнем безопасности, и фиксированными соединителями ISOFIX к точкам крепления ISOFIX **или** только с 3-точечным ремнем безопасности.

ПРЕДУПРЕЖДЕНИЕ: Никогда не устанавливайте сиденье по ходу движения транспортного средства и с положением ребенка, «ЛИЦОМ ВПЕРЕД», до того, как ребенку исполнится 15 месяцев!

ЭТО ДЕТСКОЕ УДЕРЖИВАЮЩЕЕ УСТРОЙСТВО ПОДХОДИТ ТОЛЬКО В ТОМ СЛУЧАЕ, ЕСЛИ ОДОБРЕННЫЕ ТРАНСПОРТНЫЕ СРЕДСТВА ОСНАЩЕНЫ 3-ТОЧЕЧНЫМИ СТАТИЧНЫМИ ИЛИ ВЫДВИЖНЫМИ РЕМНЯМИ БЕЗОПАСНОСТИ, СООТВЕТСТВУЮЩИМИ ТРЕБОВАНИЯМ ПРАВИЛА № 16 ЕЭК ООН ИЛИ ДРУГИМ ЭКВИВАЛЕНТНЫМ СТАНДАРТАМ. Проверьте инструкции в вашем автомобиле, чтобы увидеть, возможно ли разместить универсальное детское удерживающее устройство для детей из указанных весовых групп.

ПРАВОВЫЕ ТРЕБОВАНИЯ

Детское удерживающее устройство изготовлено, протестировано и сертифицировано в соответствии с требованиями Европейского стандарта детских удерживающих устройств (ECE R 44/04). Штамп с маркировкой CE (в круге) и номер утверждения находятся на этикетке утверждения (наклейка, прикрепленная к детскому удерживающему устройству). Это утверждение будет недействительным, если вы внесёте какие-либо изменения в детское удерживающее устройство. Только производитель имеет право вносить изменения в детское удерживающее устройство.

ТИП УТВЕРЖДЕННЫХ АВТОМОБИЛЬНЫХ РЕМНЕЙ БЕЗОПАСНОСТИ - РИСУНОК В

Ремни безопасности автомобиля: диагональный ремень; поясной ремень; точки крепления ISOFOX.

Указания по детской удерживающей системе ISOFIX (в группе 0+,1):

Этот тип детского автокресла подходит для крепления к автокреслам, оборудованным системой ISOFIX, которые устанавливаются в соответствии с ECE R14. Массовая группа и размер ISOFIX, для которых предназначено это устройство: ISOFIX класса E для группы 0 (0–10 кг) и ISOFIX класса D для группы 1 (9–18 кг).

При использовании детской удерживающей системы ISOFIX ознакомьтесь с инструкциями производителя автомобиля.

ВНИМАНИЕ! ЧРЕЗВЫЧАЙНО ОПАСНО! НЕ РАЗМЕЩАЙТЕ АВТОКРЕСЛО В ТРАНСПОРТНОЕ СРЕДСТВО НА СИДЕНЬЯ С ПОДУШКАМИ БЕЗОПАСНОСТИ (SRS).

ВНИМАНИЕ! Ваш ребёнок будет максимально защищен, если вы будете следовать рекомендациям и указаниям инструкции! Обратите внимание на предупреждения и предусмотрите все необходимые меры предосторожности для предотвращения риска травм или вреда ребёнку и обеспечения его безопасности!

ВНИМАТЕЛЬНО ПРОЧИТАЙТЕ ИНСТРУКЦИИ ПЕРЕД УСТАНОВКОЙ ДЕТСКОГО УДЕРЖИВАЮЩЕГО УСТРОЙСТВА В ТРАНСПОРТНОМ СРЕДСТВЕ, ПОТОМУ ЧТО НЕПРАВИЛЬНОЕ РАЗМЕЩЕНИЕ МОЖЕТ БЫТЬ ОПАСНО.

ВАЖНО! ПРОЧИТАЙТЕ ВНИМАТЕЛЬНО И СОХРАНИТЕ ДЛЯ БУДУЩИХ СПРАВОК

ВНИМАНИЕ!

- Никогда не оставляйте ребенка без присмотра в автокресле.
- Используйте автокресло только по назначению! Оно не предназначено для использования в домашних условиях.
- Никогда не устанавливайте сиденье по ходу движения транспортного средства и с положением ребенка, «ЛИЦОМ ВПЕРЕД», до того, как ребенку исполнится 15 месяцев!
- Автокресло не заменяет спальный блок коляски или детскую кроватку. Если Вашему ребенку нужен сон, следует посадить его в подходящую коляску или кроватку.
- Для максимальной защиты рекомендуется центральное место на заднем сиденье, так как оно является самым безопасным местом в большинстве автомобилей
- Всегда пристегивайте ребенка в автокресле с помощью ремня безопасности.
- Убедитесь, что все ремни, прикрепляющиеся к детским удерживающим устройством в автомобиле, максимально затянуты. Убедитесь, что детские удерживающие ремни, прилегают плотно к телу ребёнка, затянуты как можно больше, не вызывая дискомфорта вашему ребёнку и не перекручены.
- Очень важно использовать поясную ветвь ремня низко так, чтобы таз прочно крепился.
- Не используйте детское удерживающее устройство только поясным ремнем.
- Всегда проверяйте наличие незакреплённых предметов за детским автокреслом или на сиденье рядом с ним, которые могут привести к травме ребёнка в случае внезапной остановки, столкновения или аварии. Их следует надёжно закрепить, но на безопасном расстоянии от детского удерживающего устройства и ребёнка.
- Продукт должен быть прочно закреплён на автомобильном сиденье с помощью ремней безопасности, даже если он не используется, в противном случае детское автокресло может травмировать пассажиров автомобиля в случае аварии или внезапной остановки.
- Не используйте другие несущие точки, за исключением тех, которые описаны в инструкциях и отмечены на детском автокресле.
- Убедитесь, что все части детского удерживающего устройства должным образом закреплены на месте и нет никакой опасности, прищемлять их в регулируемых сиденьях или в дверях транспортного средства при ежедневном использовании.
- После сильного столкновения, детское автокресло и ремни безопасности могут быть повреждены, поэтому желательно, чтобы их заменить.
- Не вносите никаких изменений, усовершенствований и не добавляйте в конструкцию детского автокресла новые аксессуары или подложки, за исключением тех, которые предоставляются производителем, и без предварительного одобрения уполномоченной организации. При вставке и отрегулировании детского удерживающего устройства, не забудьте внимательно следить за инструкциями производителя.
- Не надевайте на изделие дополнительные шнуры или завязки, чтобы избежать удушья!
- Если при использовании детского автокресла возникнет повреждение, не ремонтируйте самостоятельно, а обратитесь к авторизованному поставщику услуг или импортеру.
- Детское удерживающее устройство нельзя использоваться без обивки.

- Обивку детского автокресла нельзя заменять обивкой, не рекомендованной производителем. Обивка играет важную роль в эффективности детского удерживающего устройства.
- Если вы оставите свой автомобиль под прямыми солнечными лучами, мы рекомендуем вам покрыть детское автокресло, потому что оно и его пластиковые детали могут сильно нагреться и деформироваться. Кроме того, прежде чем поместить ребёнка в детское автокресло, убедитесь, что детское автокресло не нагрелось, чтобы защитить ребёнка от обжога.
- Беречь от огня.
- Не храните продукт во влажных местах и под прямыми солнечными лучами.
- Не пытайтесь отремонтировать автокресло самостоятельно. Это может привести к следующим повреждениям, если будет сделано непрофессионалом.

ОСНОВНЫЕ ЧАСТИ ДЕТСКОГО АВТОКРЕСЛА - РИСУНОК А

ВАЖНО! Чертежи и рисунки в этой инструкции являются лишь иллюстративными и руководящими.

СОСТАВНЫЕ ЧАСТИ: 1. Подголовник; 2. Вкладыш для ребенка; 3. Пряжка для пятиточечного ремня безопасности; 4. Мягкий вкладыш для пряжки; 5. Ремешок регулировки плечевого ремня; 6. Устройство регулировки пятиточечного ремня; 7. Ручка регулировки наклона сиденья; 8. Якорный ремень; 9. Индикатор якорного ремня; 10. Кнопка регулировки якорного ремня; 11. Рычаг поворота кресла на 360°; 12. Накладка на плечевые ремни; 13. Плечевые ремни; 14. Накладка на спинку; 15. Рычаг для регулировки спинки сиденья; 16. Наконечники ISOFIX; 17. Кнопка блокировки ISOFIX; 18. Направляющие для установки ISOFIX; 19. Отделение для хранения инструкции по эксплуатации.

УСТАНОВКА СИСТЕМЫ ISOFIX – РИСУНОК С

Шаг 1: Установите направляющие крепления ISOFIX на точки крепления ISOFIX транспортного средства, расположенные между поверхностью и спинкой сиденья транспортного средства.

Шаг 2: Нажмите кнопку разблокировки ISOFIX на наконечниках ISOFIX и вытяните их как можно дальше (в самом длинном положении).

Шаг 3: Поместите детское кресло на автокресло и направьте два разъема ISOFIX к точкам крепления ISOFIX на автокресле.

Шаг 4: Нажмите один из разъемов ISOFIX, чтобы прикрепить его к точке крепления ISOFIX щелчком. Повторите действие с другой стороны, чтобы закрепить оба разъема ISOFIX. Индикатор ISOFIX должен быть зеленым с обеих сторон. Установка завершена. **ВНИМАНИЕ! Разъемы ISOFIX расположены правильно, только если оба индикатора системы ISOFIX видны зеленым цветом.**

Шаг 5: Прижмите детское автокресло к задней части автомобиля как можно дальше назад, пока оно плотно не прижалось к ней. Встряхните детское автокресло, чтобы убедиться, что оно надежно закреплено, и еще раз проверьте зеленые кнопки безопасности.

УСТАНОВКА АВТОКРЕСЛА УСТРОЙСТВОМ TOP TETHER – РИСУНОК D

Верхняя точка крепления представляет собой неподвижное устройство на багажном отделении или полу транспортного средства.

Нажмите кнопку регулировки на якорном ремне, чтобы отрегулировать его длину. Проведите якорный ремень через верхние направляющие и проведите его под спинкой. Потяните верхнюю часть якорного ремня и нажмите на регулятор, чтобы закрепить ремешок на задней части сиденья автомобиля. Точки крепления устройства находятся в 3 положениях (A/B/C). Затяните якорный ремень до тех пор, пока на индикаторе механизма регулировки не увидите зеленый цвет. Если индикатор не отображается зеленым цветом, якорный ремень не установлен должным образом. **ВНИМАНИЕ!** После установки убедитесь, что сиденье надежно закреплено. Верхняя точка крепления представляет собой неподвижное устройство на багажном отделении или полу транспортного средства.

Потяните верхнюю часть устройства Top Tether и нажмите регулятор, чтобы закрепить ремешок на задней части сиденья автомобиля. Затяните ремень устройства Top Tether до тех пор, пока индикатор механизма регулировки не будет гореть зеленым цветом. Если индикатор не отображается зеленым цветом, устройство Top Tether не установлено должным образом.

ВНИМАНИЕ! После установки убедитесь, что автокресло надежно закреплено.

РЕГУЛИРОВКА ПОДГОЛОВНИКА – РИСУНОК E

Чтобы отрегулировать подголовник, потяните и удерживайте кольцо разблокировки подголовника. Потяните кольцо вверх, чтобы переместить подголовник в более высокое положение. Удерживая кольцо, нажмите на подголовник,

чтобы переместить его в нижнее положение. Когда подголовник находится в нужном положении, отпустите кольцо, чтобы заблокировать его.

- Если детское автокресло используется против хода движения, подголовник должен быть отрегулирован таким образом, чтобы ремни 5-точечного ремня безопасности находились на той же высоте или немного ниже плеч ребенка.
- Если детское автокресло используется по ходу движения, подголовник должен быть отрегулирован таким образом, чтобы ремни 5-точечного ремня безопасности находились на той же высоте или немного выше плеч ребенка.

РАЗМЕЩЕНИЕ 5-ТОЧЕЧНОГО РЕМНЯ БЕЗОПАСНОСТИ – РИСУНОК F.1

Шаг 1: Удерживая кнопку регулировки ремня, потяните плечевой ремень к себе как можно дальше. Обязательно протяните плечевой ремень под нагрудными накладками, как показано на рисунке 1.

Шаг 2: Нажмите красную кнопку с пряжкой на 5-точечном ремне, чтобы отсоединить его.

Шаг 3: Положите ребенка в автокресло. Продвиньте плечевые ремни через плечи ребенка и вставьте язычки пряжки друг в друга. Зафиксируйте вставленные язычки в пряжке.

Шаг 4: Потяните оба плечевых ремня, чтобы затянуть поясной ремень. Убедитесь, что поясной ремень расположен низко, чтобы надежно удерживать таз ребенка.

Шаг 5: Снимите 5-точечный ремень до тех пор, пока ремень не обеспечит безопасность ребенка. Потяните две нагрудные накладки в самое нижнее положение.

СНЯТИЕ 5-ТОЧЕЧНОГО РЕМНЯ БЕЗОПАСНОСТИ – РИСУНОК F.2

ВНИМАНИЕ! 5-точечный ремень безопасности снимается при высоте ребенка 100-150 см.

Шаг 1: Отстегните ремень от объединяющей пряжки, снимите накладку между ножками и протолкните пряжку через отверстие обивки.

Шаг 2: Нажмите и удерживайте кнопку регулировки на плечевые ремни. Снимите крышку с задней части автокресла, потяните металлический разъем и снимите с него плечевые ремни. Поместите металлический разъем в пазы автокресла и потяните, чтобы оно не упало.

Шаг 3: Поднимите обивку подголовника и потяните плечевые ремни спереди, чтобы снять их с автокресла.

ДОПОЛНИТЕЛЬНЫЙ ПОДГОЛОВНИК – РИСУНОК G

Чтобы защитить своего ребенка!

Дополнительная вкладка дает вашему ребенку необходимую поддержку, пока он или она ещё малы. Дополнительная вкладка используется для обеспечения дополнительного комфорта для очень маленьких детей.

Внимание! Используйте дополнительную вкладку, прикрепленную к автокреслу этой модели, пока ребенок не достигнет высоты 60 см. Достигнув этой высоты, ее можно снять, чтобы для ребенка было больше места. Чтобы снять вкладку для новорожденных, откройте и снимите подплечники. Затем снимите накладку и положите подплечники обратно на плечевые ремни.

ВРАЩЕНИЕ АВТОКРЕСЛА 360° – РИСУНОК H

Внимание! Функция активна только тогда, когда автомобиль не находится в движении.

Нажмите рычаг поворота автокресла и поверните его на 180° или 360°. Автокресло может вращаться в обоих направлениях. При фиксации в выбранном положении (автокресло по ходу или против хода движения) вы услышите звук щелчка. Для справки см. Рисунок H:

- На рисунке А изображена установка автокресла в положение «вперед».
- Рисунок В: при повороте автокресла на 180° автокресло устанавливается в положение «назад».
- Рисунок В: при повороте автокресла на 90° и 270° соответственно сиденье находится в боковом положении – положении для размещения ребенка на сиденье. Внимание! Эта функция активна только тогда, когда автомобиль не находится в движении.

РЕГУЛИРОВКА УГЛА НАКЛОНА АВТОКРЕСЛА – РИСУНОК I

Потяните рычаг наклона и установите автокресло в выбранное положение следующим образом (см. рисунок I для справки):

- Сиденье против хода движения: 4 возможных положений наклона сиденья, как показано на рис. I.3.
- Сиденье по ходу движения: 4 возможных положений наклона сиденья, как показано на рис. I.2.

УСТАНОВКА ДЕТСКОГО АВТОКРЕСЛА: ГРУППА 0⁺ (0–13 кг) — РИСУНОК J

Класс использования как группа 0⁺ (0–13 кг): установка с трехточечным ремнем автомобиля и ремнем безопасности (против хода движения) – рисунок J.1

Используйте трехточечный ремень безопасности автомобиля, чтобы обеспечить безопасность для ребенка и закрепить автокресло.

1. Разместите автокресло на автомобильном сиденье против хода движения.
2. Полностью втяните ремень безопасности автомобиля.
3. Протяните диагональный ремень между спинкой и подголовником детского автокресла, а поясной ремень через направляющие в нижней части детского автокресла. Убедитесь, что обе части ремня безопасности автомобиля находятся под ремнем безопасности детского кресла.
4. Застегните плечевой и поясной ремни в пряжке.
5. Посадите ребенка в автокресло. Проверьте высоту плечевых ремней. Убедитесь, что ремни не перекручены. Пристегните ремни безопасности ребенка, убедившись, что они надежно закреплены, потяните лямку к центру сиденья и затяните ее. Для большего комфорта и безопасности при использовании автокресла от новорожденного можно разместить мягкую подушку сиденья, входящую в состав автокресла, на нижнюю часть сиденья.

Класс использования как группа 0⁺ (0–13 кг): Установка с системой ISOFIX и устройством Top Tether (против хода движения) - рисунок J.2

Используйте 5-точечный ремень безопасности на автокресле, чтобы обеспечить безопасность ребенка.

1. Установите наконечники ISOFIX на крепления ISOFIX машины.
2. Разместите автокресло плотно на сиденье машины против хода движения, зафиксируйте устройство Top Tether.
3. Посадите ребенка в автокресло, пристегните 5-точечный ремень безопасности.

УСТАНОВКА ДЕТСКОГО АВТОКРЕСЛА: ГРУППА I (9–18 кг) — РИСУНОК K

Класс использования по группе 1 (9-18 кг): установка с ISOFIX /трехточечным автомобильным ремнем безопасности + устройство Top Tether и ремнем безопасности (лицом вперед).

Автокресло можно установить как с системой ISOFIX, так и с трехточечным ремнем автомобиля.

Чтобы установить сиденье с помощью трехточечного ремня безопасности автомобиля и устройство Top Tether., выполните шаги, показанные на рисунке K.

УСТАНОВКА ДЕТСКОГО АВТОКРЕСЛА: ГРУППА II; III (15–36 кг) — РИСУНОК L

Используйте класс как группу II (15–25 кг) и как группу III (22–36 кг): лицом вперед.

При использовании кресла для групп 2 и 3 необходимо снять пятиточечный ремень безопасности, смягчитель пряжек и подушку сиденья.

Установка с системой ISOFIX и 3-точечным ремнем безопасности (по ходу движения) – рисунок L.1.

Используйте 3-точечный ремень безопасности на автокресле, чтобы обеспечить безопасность ребенка.

1. Установите наконечники ISOFIX на крепления ISOFIX машины.
2. Посадите ребенка на автокресло и отрегулируйте высоту подголовника в соответствии с ростом ребенка.
3. Вытяните 3-точечный ремень машины.
4. Протолкните диагональный ремень через направляющую подголовника и поясной ремень через направляющую основания и закрепите их в пряжке машины.

Установка только с 3-точечным ремнем безопасности (передняя сторона) – Рисунок L.2.

1. Посадите ребенка на автокресло и отрегулируйте высоту подголовника в соответствии с ростом ребенка.
2. Вытяните 3-точечный ремень машины.
3. Протолкните диагональный ремень через направляющую подголовника и поясной ремень через направляющую основания и закрепите их в пряжке машины.

ОЧИСТКА И ОБСЛУЖИВАНИЕ

❖ ИНСТРУКЦИИ ПО ОБСЛУЖИВАНИЮ

1. Регулярно проверяйте запирающие, фиксирующие и регулирующие механизмы, ремни и обивку, чтобы убедиться, что они находятся в хорошем рабочем состоянии, не изношены и не повреждены и безопасны в использовании.

2. Если вы обнаружите неисправность или что какая-либо функция не работает, сразу прекратите использование детского автокресла.
3. Детское автокресло нельзя использовать без обивки! Она является неотъемлемой частью автокресла, и может быть заменена только с идентичной поставляемой производителем.
4. Не используйте сиденье повторно после аварии, так как это может привести к повреждению конструкции, что делает его очень опасным. Возможно, там есть незаметные повреждения. Обязателен осмотр сервисным специалистом.
5. Не подвергайте автокресло вредному воздействию прямых солнечных лучей, так как это приведёт к более быстрому и несвоевременному старению пластиковых деталей и выцветанию обивки.
6. Храните автокресло в недоступном для детей месте. Не храните его в пыльной, влажной комнате с очень низкими или очень высокими температурами окружающей среды. Не кладите другие предметы поверх автокресла во время хранения, так как это может привести к повреждению изделия.
7. Проводите регулярный осмотр перед каждым использованием автокресла.
8. При возникновении проблем, связанных с нормальной работой детского автокресла, пожалуйста, свяжитесь с уполномоченным поставщиком услуг или продавцом, у которого вы приобрели его или дистрибьютором этого продукта.

❖ ИНСТРУКЦИИ ПО ОЧИСТКЕ

1. Обивку может удалить и очистить мягким моющим средством в стиральной машине на цикле для тонких тканей (30 °C). Пожалуйста, обратитесь к инструкциям на этикетке для очистки, пришитой к обивке. Цвета обивки могут поблёкнуть, если она стирается при более чем 30 °C. Не отжимайте и не сушите в электрической сушилке для белья (ткань может отделиться от набивки).

ДЛЯ СНЯТИЯ ОБИВКИ КРЕСЛА, ВЫПОЛНИТЕ ДЕЙСТВИЯ, УКАЗАННЫЕ НА РИСУНКЕ М.

2. Часть автокресла пластиковая и может быть очищена с помощью горячей воды с мылом. Не используйте сильнодействующие чистящие средства (например, растворители).
3. Ремень безопасности можно снять и промыть теплой мыльной водой. **Внимание!** Никогда не удаляйте фиксирующие запирающие части ремней.
4. Убедитесь, что во время очистки в пряжку или любую регулируемую и направляющую часть не входит мыло.
5. Не используйте химические очистители, отбеливатель или разлагаемые моющие средства для очистки любой части детского автокресла.
6. Всегда дайте автокреслу высохнуть полностью после чистки, и после этого используйте или храните его.
7. Избегайте смачивания этикеток. Не удаляйте их, поскольку они содержат важную информацию.

Внимание! Детское автокресло нельзя использовать без обивки. Если вам нужно заменить обивку автокресла, пожалуйста, убедитесь, что вы используете оригинальную обивку, так как это важно для правильного функционирования детского удерживающего устройства. Для замены на оригинальную обивку обратитесь к агенту по продажам, у которого вы приобрели этот продукт, к импортеру или производителю.

Сделано для MONI в КНР
Производитель и Импортер: Мони Трейд ООО
Адрес: Болгария, г. София, Требич, ул. Доло 1,
Телефонный номер: 003592/936 07 90
Веб-сайт: www.moni.bg

Le dispositif de retenue est conforme aux exigences du règlement 44 de la Commission économique pour l'Europe des Nations unies (CEE/ONU réglementation n° 16).

NOTE

GROUPE 0+ (0-13 kg), GROUPE I (9-18 kg), GROUPE II (15-25 kg), GROUPE III (22-36 kg)

Lors de l'utilisation du siège auto (0+, 1, 2, 3), veuillez noter les informations ci-après :

1. Il s'agit d'un SYSTÈME DE RETENUE POUR ENFANTS « UNIVERSEL ». Il est homologué en vertu de la règle n° 44, série d'amendements 04, pour une utilisation générale dans les véhicules étant compatible avec la plupart des sièges de voiture particulière, mais non avec tous.
2. En termes de montage, on peut s'attendre à ce que le système soit conforme si le fabricant a indiqué, dans le manuel du propriétaire du véhicule, que ceci convient au montage d'un système de retenue pour enfants « universel » pour ces groupes d'âge.
3. Ce système de retenue pour enfants est classé comme « universel » dans des conditions plus strictes que celles appliquées aux modèles précédents qui ne contiennent pas ces informations.
4. En cas de doute, consultez le fabricant du système de retenue pour enfants ou le point de vente.

UTILISATION PRÉVUE DU PRODUIT

Le produit est un dispositif universel de retenue pour enfants homologué selon la norme ECE R44/04 pour **le groupe de poids 0+,1,2,3 pour les enfants pesant de 0 à 36 kg**. Pour le groupe de poids 0+, le siège est placé dans le sens opposé au sens de marche de la voiture et l'enfant fait face à la banquette arrière. Pour les groupes de poids 1,2,3, le siège est placé dans le sens du véhicule et l'enfant fait face à la circulation.

Le système de retenue pour enfants lors de déplacement en voiture **NITRO i-Size est homologué :**

- **pour les enfants de pesant de 0 kg à 13 kg (GROUPE 0+):** en siège dos à la route avec une ceinture de sécurité à 5 points du siège, un dispositif à bandes supérieur et des connecteurs ISOFIX fixes aux points d'ancrage ISOFIX **ou** avec une ceinture de sécurité à 5 points du siège et avec une ceinture de sécurité à 3 points du siège du véhicule.
- **pour les enfants de pesant de 9 kg à 18 kg (GROUPE I):** en siège installé dans le sens de la marche, avec une ceinture de sécurité à 5 points du siège auto bébé, un dispositif à bandes supérieur et des connecteurs ISOFIX fixes aux points d'ancrage ISOFIX **ou** avec une ceinture de sécurité à 5 points du siège et avec une ceinture de sécurité à 3 points du siège du véhicule.
- **pour les enfants de pesant de 15 kg à 36 kg (GROUPE II, III):** en siège installé dans le sens de la marche, avec une ceinture de sécurité à 3 points du siège, une jambe de force fixée au plancher du véhicule et des connecteurs ISOFIX fixes aux points d'ancrage ISOFIX ou bien seulement avec une ceinture de sécurité à 3 points du siège du véhicule.

ATTENTION : N'installez jamais le siège dans le sens de la marche du véhicule et avec l'enfant en position « FACE À LA ROUTE » avant que l'enfant n'ait 15 mois !

CE DISPOSITIF DE RETENUE POUR ENFANT NE CONVIENT QUE SI LES VEHICULES HOMOLOGUES SONT EQUIPES DE CEINTURES DE SECURITE STATIQUES OU A ENROULEUR A 3 POINTS CONFORMES AUX EXIGENCES DU REGLEMENT N° 1. 16 DE LA CEE/ONU OU D'AUTRES NORMES EQUIVALENTES. Vérifiez dans les instructions de votre véhicule si ce dispositif universel de retenue pour enfants peut y être installé pour les enfants des groupes de poids mentionnés.

EXIGENCES LÉGALES

Le siège auto pour enfants est fabriqué, testé et certifié conformément aux exigences de la norme européenne relative aux équipements de sécurité pour enfants (ECE R 44/ 04). Le cachet d'homologation E (dans un cercle) et le numéro de l'homologation se trouvent sur l'étiquette d'homologation (autocollant apposé sur le siège de sécurité pour enfants). Cette homologation sera invalide si vous apportez des modifications au siège de sécurité pour enfants. Seul le fabricant est autorisé à apporter des modifications au siège de sécurité pour enfants.

TYPE DES CEINTURES DE SÉCURITÉ DE SIÈGE AUTO ENFANT DANS LE VÉHICULE APPROUVÉES – FIGURE B

Ceintures de sécurité dans le véhicule : ceinture diagonale ; ceinture abdominale ; points d'attache ISOFOX.

Instructions sur le système de retenue pour enfants ISOFIX (de groupe 0+,1) :

Ce type de siège auto pour enfants convient à la fixation sur les sièges auto équipés du système ISOFIX, qui sont

installés conformément à la norme ECE R14. Le groupe de masse et la taille ISOFIX auxquels ce système est destiné sont : ISOFIX de classe E pour le groupe 0 (0-10 kg) et ISOFIX classe D pour le groupe 1 (9-18 kg).

Lors de l'utilisation d'un système de retenue pour enfants ISOFIX, lisez les instructions du constructeur du véhicule.

ATTENTION ! EXTRÊMEMENT DANGEREUX ! NE PAS PLACER LE SIÈGE AUTO DANS LE VÉHICULE SUR DES SIÈGES À COUSSINS GONFLABLES (SRS).

ATTENTION ! Votre enfant sera protégé au maximum à condition de respecter les consignes et recommandations de la notice ! Faites attention aux mises en garde et prenez toutes les précautions nécessaires pour éviter tout risque de blessure ou de dommage à l'enfant et assurer sa sécurité !

AVANT DE PROCÉDER AU MONTAGE DU SIÈGE AUTO DANS LA VOITURE, VEUILLEZ LIRE ATTENTIVEMENT LES INSTRUCTIONS CAR LE MONTAGE INCORRECT DU SIÈGE AUTO PEUT ÊTRE DANGEREUX.

IMPORTANT ! LISEZ ATTENTIVEMENT ET CONSERVEZ POUR RÉFÉRENCE FUTURE

AVERTISSEMENT !

- Ne laissez jamais l'enfant sans surveillance lorsqu'il est dans le siège d'auto.
- N'utilisez le siège auto que pour l'usage auquel il est destiné ! Il n'est pas conçu pour un usage domestique.
- N'installez jamais le siège dans le sens de la marche du véhicule et avec l'enfant en position « FACE À LA ROUTE » avant que l'enfant n'ait 15 mois !
- Le siège auto ne remplace pas la nacelle ou le lit. Si votre enfant a besoin de sommeil, placez-le dans un landau, une nacelle ou un lit.
- Pour une protection maximale, la position centrale de la banquette arrière est recommandée comme la position la plus sûre dans la plupart des voitures.
- Attachez toujours l'enfant dans le siège auto en utilisant la ceinture de sécurité.
- Assurez-vous que toutes les ceintures fixant le dispositif de retenue dans le véhicule sont attachées aussi fermement que possible. Assurez-vous que les ceintures de sécurité qui fixent l'enfant sont ajustées au corps de l'enfant, serrées aussi étroitement que possible sans causer d'inconfort à votre enfant, et ne sont pas tordues.
- Il est très important d'utiliser la ceinture sous-abdominale en bas afin que le bassin soit bien attaché.
- N'utilisez pas le dispositif de retenue dans un véhicule avec la ceinture sous-abdominale uniquement.
- Ne laissez pas la boucle partiellement fermée, elle doit être verrouillée lorsque toutes les parties sont engagées.
- Lors de l'installation du siège auto sur le cadre de la poussette, assurez-vous que tous les dispositifs de verrouillage sont activés avant utilisation.
- Vérifiez toujours s'il y a des objets non fixés derrière le siège ou sur la baquette à côté, des objets ou des bagages qui pourraient blesser l'enfant en cas d'arrêt soudain, de choc ou d'accident. Ils doivent être retirés ou solidement fixés, mais à une distance de sécurité du siège et de l'enfant.
- Le produit doit être solidement fixé au siège auto au moyen des ceintures de sécurité, même lorsqu'il n'est pas utilisé, car sinon, en cas d'accident ou d'arrêt soudain de la voiture, le siège auto pourrait blesser les passagers.
- N'utilisez pas d'autres points d'appui que ceux décrits dans la notice et marqués sur le siège enfant.
- Assurez-vous que toutes les pièces du dispositif de retenue sont correctement verrouillées et qu'il n'y a aucun risque qu'elles se pincent dans les sièges et les portes réglables lors de l'utilisation quotidienne du véhicule.
- N'apportez pas de modifications, d'améliorations ou d'ajouts de nouveaux accessoires ou coussins à la structure du siège auto autres que ceux fournis par le fabricant et sans l'approbation préalable d'un organisme agréé. Veuillez vous assurer de suivre attentivement les instructions du fabricant lors de l'installation et du réglage de ce dispositif de retenue pour enfants.
- N'attachez pas de cordons ou d'attaches supplémentaires au produit pour éviter le risque d'étouffement.
- En cas de dommage sur le siège auto, n'essayez pas de le réparer vous-même, mais contactez un centre de service agréé ou l'importateur.
- Le dispositif de retenue pour enfants ne doit pas être utilisé sans housse.
- La housse du siège enfant ne doit pas être remplacée par une housse non recommandée par le fabricant. La housse joue un rôle important dans l'efficacité du dispositif de sécurité.
- Si vous laissez votre voiture en plein soleil, nous vous recommandons de couvrir le siège auto, car celui-ci et les pièces en plastique attachées peuvent devenir très chauds et se déformer. En outre, avant de placer l'enfant dans le siège, vérifiez si le siège a chauffé pour éviter les brûlures.
- Tenir éloigné du feu.
- Ne stockez pas le produit dans des endroits humides et sous la lumière directe du soleil.

- N'essayez pas de réparer le siège auto vous-même. cela peut entraîner des dommages consécutifs si effectué par un non-professionnel.

PIÈCES PRINCIPALES DU SIÈGE AUTO POUR ENFANTS – FIGURE A

IMPORTANT ! Les diagrammes et les figures de cette notice sont uniquement à titre d'illustration et d'information.

COMPOSANTS : 1. Appui-tête ; 2. Coussin pour bébé ; 3. Boucle de la ceinture de sécurité à cinq points ; 4. Rembourrage souple sur la boucle ; 5. Bande d'ajustement des bretelles ; 6. Dispositif de réglage de la ceinture à cinq points ; 7. Poignée de réglage de l'inclinaison du siège ; 8. Dispositif à bande supérieur ; 9. Indicateur du dispositif à bande supérieur ; 10. Bouton de réglage du dispositif à bande supérieur ; 11. Levier de rotation du siège à 360° ; Coussin des bretelles ; 13. Bretelles ; 14. Coussin du dossier ; 15. Poignée de réglage du dossier du siège ; 16. Embouts ISOFIX ; 17. Bouton de verrouillage ISOFIX ; 18. Guides d'insertion de ISOFIX, Guide ISOFIX; 19. Compartiment de rangement pour le manuel d'instructions.

INSTALLER LE SYSTÈME ISOFIX – FIGURE C

Étape 1 : Montez les guides de placement ISOFIX sur les points d'ancrage ISOFIX du véhicule, situés entre la surface et le dossier du siège du véhicule.

Étape 2 : Appuyez sur le bouton ISOFIX pour libérer les embouts ISOFIX et tirez-les au maximum (dans la position la plus longue).

Étape 3 : Placez le siège enfant sur le siège du véhicule et dirigez les deux connecteurs ISOFIX vers les points d'ancrage ISOFIX du siège du véhicule.

Étape 4 : Poussez l'un des connecteurs ISOFIX pour le fixer au point d'ancrage ISOFIX avec un « clic ». Répétez l'action de l'autre côté pour fixer les deux connecteurs ISOFIX. L'indicateur ISOFIX doit être vert des deux côtés. L'installation est terminée. **ATTENTION ! Les connecteurs ISOFIX ne sont correctement positionnés que si les deux indicateurs du système ISOFIX sont marqués en vert.**

Étape 5 : Poussez le siège bébé contre le dossier du véhicule aussi loin que possible jusqu'à ce qu'il repose bien contre celui-ci. Secouez le siège enfant pour vous assurer qu'il est bien en place et revérifiez les boutons de sécurité verts.

MONTER LE SIÈGE ÉQUIPÉ D'UN DISPOSITIF À BANDES SUPÉRIEUR - FIGURE D

Le point supérieur de fixation est un dispositif fixe du coffre ou du plancher de la voiture.

Appuyez sur le bouton de réglage du dispositif à bande pour ajuster sa longueur. Faites passer les sangles du dispositif à bande supérieur à travers les guides supérieurs et glissez-les sous le dossier. Relâchez et tirez la partie supérieure du dispositif à bandes et appuyez sur le dispositif de réglage pour fixer la bande à l'arrière du siège du véhicule. Les points de fixation du dispositif sont répartis en 3 positions (A/B/C). Serrez la ceinture du dispositif à bandes supérieur jusqu'à ce que l'indicateur du mécanisme de réglage devienne vert. Si le voyant n'est pas vert, le dispositif à bandes supérieur n'est pas installé correctement.

ATTENTION ! Une fois monté, vérifiez que le siège est bien et solidement fixé.

RÉGLER L'APPUI-TÊTE - FIGURE E

Pour régler l'appui-tête, tirez et maintenez enfoncée la bague de déverrouillage de l'appui-tête. Tirez la bague vers le haut pour déplacer l'appui-tête à une position plus élevée. Tenez la bague et poussez l'appui-tête vers le bas pour le déplacer à une position plus basse. Lorsque l'appui-tête est dans la position souhaitée, relâchez la bague pour le verrouiller.

- Si le siège enfant est utilisé dos à la route, l'appui-tête doit être réglé de manière à ce que les sangles de la ceinture à 5 points soient à la même hauteur ou légèrement en dessous des épaules de l'enfant.
- Si le siège enfant est utilisé dans le sens de la marche, l'appui-tête doit être réglé de manière à ce que les sangles de la ceinture à 5 points soient à la même hauteur ou légèrement en dessus des épaules de l'enfant.

PLACER LA CEINTURE DE SÉCURITÉ À 5 POINTS – FIGURE F.1

Étape 1 : Maintenez enfoncé le bouton de réglage de la ceinture et tirez la bretelle vers vous aussi loin que possible. Assurez-vous de tirer la bretelle sous les coussinets de poitrine, comme illustré à la figure 1.

Étape 2 : Appuyez sur le bouton rouge de la boucle de la ceinture de sécurité à 5 points pour la libérer.

Étape 3 : Faites asseoir l'enfant sur le siège. Passez les bretelles sur les épaules de l'enfant et rentrez les languettes de la boucle l'une dans l'autre. Verrouillez les languettes rentrées dans la boucle.

Étape 4 : Tirez les deux bretelles pour serrer la ceinture sous-abdominale. Assurez-vous que la ceinture sous-abdominale est positionnée bas de manière que le bassin de l'enfant soit bien maintenu.

Étape 5 : Tirez sur le dispositif de réglage de la ceinture à 5 points jusqu'à ce que la ceinture sécurise bien l'enfant. Tirez les deux coussinets de poitrine à leur position la plus basse.

RETIRER LA CEINTURE DE SÉCURITÉ À 5 POINTS – FIGURE F.2

ATTENTION ! La ceinture de sécurité à 5 points est retirée lorsque l'enfant atteint la taille de 100 à 150 cm.

Étape 1 : Détachez la ceinture de la boucle, retirez le coussin d'entrejambe et enflez la boucle dans l'ouverture de la damas.

Étape 2 : Appuyez et maintenez enfoncé le bouton de réglage des bretelles. Retirez le couvercle à l'arrière du siège, tirez sur le connecteur métallique et détachez les bretelles de celui-ci. Insérez le connecteur métallique dans les fentes du siège et serrez pour l'empêcher de tomber.

Étape 3 : Soulevez la damas de l'appui-tête et tirez les bretelles vers l'avant pour les retirer du siège.

COUSSIN SUPPLÉMENTAIRE POUR LA TÊTE - FIGURE G

Pour protéger votre enfant !

Le coussin supplémentaire donne à votre enfant le soutien dont il a besoin pendant qu'il ou elle est encore petit(e). Le coussin supplémentaire est utilisé afin d'offrir un confort supplémentaire aux très petits bébés.

Attention ! Veuillez utiliser le coussin supplémentaire attaché à ce modèle de siège auto jusqu'à ce que l'enfant atteigne une taille de 60 cm. Une fois cette taille atteinte, elle peut être retirée pour assurer plus d'espace à l'enfant. Pour retirer le coussin pour nouveau-né, ouvrez et retirez les épaulettes. Retirez ensuite le coussin et remplacez les épaulettes sur les bretelles.

ROTATION DU SIÈGE À 360° – FIGURE H

Attention ! La fonction n'est active que lorsque le véhicule est à l'arrêt.

Appuyez sur le levier de rotation du siège et faites pivoter le siège à 180° ou 360°. Il est possible de faire pivoter le siège dans les deux sens. Lors du verrouillage dans la position sélectionnée (siège monté FACE À LA ROUTE ou siège monté DOS À LA ROUTE), vous entendrez un « clic ». Pour consulter, voir la figure H :

- Figure A : représente l'installation du siège en position « face à la route ».
- Figure B : lorsque le siège est pivoté de 180°, le siège auto est installé en position « dos à la route ».
- Figure C : lorsque le siège est pivoté de 90° et 270° respectivement, le siège auto est en position latérale - position pour placer l'enfant dans le siège. Attention ! Cette fonction n'est active que lorsque le véhicule est à l'arrêt.

RÉGLER L'INCLINAISON DU SIÈGE – FIGURE I

Tirez le levier de réglage de l'inclinaison et placez le siège dans la position sélectionnée comme suit (consulter la figure I) :

- Siège auto dans la position "dos à la route": 4 positions d'inclinaison possibles du siège, comme le représente la figure I.3.
- Siège auto dans la position "face à la route": 4 positions d'inclinaison possibles du siège, comme le représente la figure I.2.

INSTALLER LE SIÈGE AUTO POUR ENFANTS : GROUPE 0+ (0-13 kg) – FIGURE J

Classe à utiliser comme groupe 0+ (0-13 kg) : installation à l'aide d'une ceinture à trois points du véhicule et la ceinture de sécurité du siège auto enfant (dos à la route) – Figure J.1

Utilisez la ceinture de sécurité à trois points du véhicule pour assurer la sécurité de l'enfant et attacher le siège auto.

1. Placez le siège auto sur le siège auto dos à la route.
2. Tirez complètement la ceinture de sécurité du véhicule.
3. Faites passer la ceinture diagonale entre le dossier et l'appui-tête du siège enfant et la ceinture sous-abdominale à travers les guides de ceinture au bas du siège enfant. Assurez-vous que les deux parties de la ceinture de sécurité du véhicule se trouvent sous la ceinture de sécurité du siège enfant.
4. Attachez les bretelles et la ceinture abdominale dans la boucle (voir la séquence des étapes à la Figure B.1).
5. Placez l'enfant dans le siège auto enfant. Vérifiez la hauteur des bretelles. Assurez-vous que les ceintures ne sont pas tordues. Attachez les ceintures de sécurité de l'enfant en vous assurant qu'elles sont bien en place, et tirez la sangle vers le centre du siège et serrez-la. Pour plus de confort et de sécurité, lors de l'utilisation du siège par un nouveau-né, vous pouvez placer le coussin rembourré, qui fait partie du siège auto, au bas du siège.

Classe à utiliser comme groupe 0+ (0-13 kg) : Installer avec un système ISOFIX et un dispositif à bandes supérieur (dos à la route).

Utilisez la ceinture de sécurité à 5 points du siège pour assurer la sécurité de l'enfant.

1. Montez les embouts ISOFIX sur les fixations ISOFIX du véhicule.
2. Placez fermement le siège auto sur le siège du véhicule dos à la route, fixez le dispositif à bandes supérieur.
3. Placez l'enfant dans le siège auto, attachez la ceinture de sécurité à 5 points.

INSTALLER LE SIÈGE AUTO POUR ENFANTS : GROUPE I (9-18 kg) – FIGURE K

Classe à utiliser comme groupe 1 (9-18 kg) : installation à l'aide d'ISOFIX / une ceinture à trois points du véhicule + dispositif à bandes supérieur et la ceinture de sécurité du siège auto enfant (dos à la route).

Le siège auto enfant peut être installé aussi bien à l'aide du système ISOFIX qu'à l'aide de la ceinture à trois points du véhicule.

Pour installer le siège à l'aide de la ceinture de sécurité à trois points du véhicule et dispositif à bandes supérieur, suivez les étapes illustrées à la figure K.

INSTALLER LE SIÈGE AUTO POUR ENFANTS : GROUPE II ; III (15-36 kg) – FIGURE L

Classe à utiliser comme groupe II (15–25 kg) et comme groupe III (22-36 kg) : dos à la route.

Lors de l'utilisation du siège pour les groupes 2 et 3, la ceinture de sécurité à cinq points du siège enfant, le coussinet de la boucle et le coussin du siège doivent être retirés.

Installer avec un système ISOFIX et une ceinture de sécurité à 3 points (face à la route) – Figure L.1.

1. Montez les embouts ISOFIX sur les fixations ISOFIX du véhicule.
2. Placez l'enfant dans le siège et réglez la hauteur de l'appui-tête en fonction de la taille de l'enfant.
3. Tirez la ceinture de sécurité à 3 points du véhicule.
4. Passez la ceinture diagonale dans le guide de l'appui-tête et la ceinture sous-abdominale dans le guide de la base et fixez-les dans la boucle du véhicule.

Installation uniquement avec une ceinture de sécurité à 3 points (face à la route) - Figure L.2.

1. Placez l'enfant dans le siège et réglez la hauteur de l'appui-tête en fonction de la taille de l'enfant.
2. Tirez la ceinture de sécurité à 3 points du véhicule.
3. Passez la ceinture diagonale dans le guide de l'appui-tête et la ceinture sous-abdominale dans le guide de la base et fixez-les dans la boucle du véhicule.

NETTOYAGE ET ENTRETIEN

❖ ENTRETIEN

1. Vérifiez régulièrement les mécanismes de verrouillage, de fixation et de réglage, les ceintures et le rembourrage pour s'assurer qu'ils sont en bon état de fonctionnement, non usés ou endommagés et sûrs à utiliser.
2. Si vous constatez des dommages ou qu'une fonction ne fonctionne pas, arrêtez immédiatement d'utiliser le siège auto.
3. Le siège auto ne doit pas être utilisé sans le rembourrage ! Il fait partie intégrante du siège auto et ne peut être remplacé que par un identique de ceci fourni par le fabricant.
4. Ne réutilisez pas le siège après un accident car il peut avoir des dommages structurels qui le rendent très dangereux. Il peut y avoir des dommages qui ne sont pas visibles. L'inspection par un spécialiste du centre est obligatoire.
5. N'exposez pas le siège auto aux effets nocifs de la lumière directe du soleil, car cela entraînerait le vieillissement plus rapide et prématuré des pièces en plastique et la décoloration du rembourrage.
6. Stockez le siège auto hors de portée des jeunes enfants. Ne le stockez pas dans une pièce humide et poussiéreuse avec des températures ambiantes très basses ou élevées. Ne placez pas d'autres objets sur le dessus du siège auto pendant le stockage car cela pourrait endommager le produit.
7. Effectuez une inspection régulière avant chaque utilisation du siège auto.
8. En cas de problèmes liés au fonctionnement normal du siège auto, contactez un centre de service agréé ou le point de vente auprès duquel vous l'avez acheté ou le distributeur de ce produit.

❖ NETTOYAGE

1. Le rembourrage peut être retiré et nettoyé avec un détergent doux dans une machine à laver en cycle délicat (30°C). Veuillez vous référer aux instructions sur l'étiquette de nettoyage cousue sur le rembourrage. Les couleurs du revêtement peuvent s'estomper s'il est nettoyé à plus de 30°C. Ne pas essorer et sécher dans un sèche-linge électrique (le tissu peut se détacher de la ouate).

POUR RETIRER LE REMBOURRAGE DU SIÈGE SUIVEZ LES ÉTAPES INDIQUÉS À LA FIGURE M.

2. Une partie du siège est en plastique et peut être nettoyée à l'eau tiède savonneuse. N'utilisez pas de produits de nettoyage puissants (par exemple, des solvants).
3. La ceinture de sécurité peut être retirée et nettoyée avec de l'eau savonneuse tiède. Attention ! Ne retirez jamais les pièces de verrouillage de la languette des sangles.
4. Lors du nettoyage, assurez-vous qu'aucun savon ne pénètre dans la boucle ou dans toute pièce de réglage et de guidage.
5. N'utilisez pas de nettoyeurs chimiques, d'eau de javel ou de dégraissants pour nettoyer une partie du siège auto.
6. Laissez toujours le siège sécher complètement après le nettoyage, puis utilisez-le ou rangez-le pour le stocker.

7. Évitez de mouiller les étiquettes. Ne les supprimez pas car ils contiennent des informations importantes.

Attention ! Le siège auto pour enfant ne doit pas être utilisé sans le rembourrage. Si vous devez remplacer le rembourrage du siège auto, assurez-vous d'utiliser le rembourrage d'origine car il est important que le système de sécurité fonctionne correctement. Pour remplacer le rembourrage d'origine, contactez le point de vente auprès duquel vous avez acheté ce produit, l'importateur ou le fabricant.

Fabriqué pour MONI en RPC
Fabricant et Importateur : Moni Trade Ltd.
Adresse : Bulgarie, Sofia, Trebich, 1 Dolo Str.,
Téléphone : 02/936 07 90
Site Web : www.moni.bg

Sigurnosni sistem ispunjava zahteve Pravilnika br. 44 Ekonomske komisije Ujedinjenih naroda za Evropu (UNECE – Regulatorna br. 16).

NAPOMENA

GRUPA 0+ (0-13 kg), GRUPA I (9-18 kg), GRUPA II (15-25 kg), GRUPA III (22-36 kg)

Kada koristite auto sedišta (0+, 1, 2, 3) obratite pažnju na sledeću informaciju:

1. To je „UNIVERZALNI“ BEZBEDNOSNI SISTEM ZA DECU. Odobren je (br. E8*44R04/15*11283*0) prema Pravilniku br. 44, serija amandmana 04, za opštu upotrebu u vozilima i kompatibilan je sa većinom, ali ne sa svim, putničkim automobilskim sedišta.
2. U pogledu ugradnje, može se očekivati da će sistem biti usklađen ako je proizvođač naveo u uputstvu za upotrebu vozila da je pogodan za ugradnju 'univerzalnog' bezbednosnog sistema za decu za ove starosne grupe.
3. Ovaj bezbednosni sistem za decu je klasifikovan kao "univerzalan" pod strožim uslovima od onih koji su primenjivani na prethodnim modelima koji ne sadrže ove informacije.
4. Ako imate sumnje, potražite savet proizvođača bezbednosnog sistema za decu ili trgovca.

PREDVIĐENA NAMENA PROIZVODA

Ovaj proizvod je univerzalni sistem zaštite za decu odobren prema standardu ECE R44/04 za **grupu 0+,1,2,3 za decu težine od 0 do 36 kg**. Za grupu težine 0+, sedišta se postavlja u smeru suprotnom od smera kretanja automobila i dete je okrenuto ka zadnjem sedištu. **NITRO i-Size je odobreno:**

- **za decu težine od 0 kg do 13 kg (GRUPA 0+):** na sedištu okrenutom unazad, sa pettačkastim sigurnosnim pojasom dečijeg autosedišta, gornjim uređajem sa trakama i fiksiranim ISOFIKS konektorima na ISOFIKS sidrištima.
- **za decu težine od 0 kg do 13 kg (GRUPA I):** na sedištu okrenutom napred (u pravcu kretanja) sa pettačkastim sigurnosnim pojasom dečijeg autosedišta, gornjim uređajem sa trakama i fiksiranim ISOFIKS konektorima na ISOFIKS sidrištima.
- **za decu težine od 0 kg do 13 kg (GRUPA II, III):** na sedištu okrenutom napred (u pravcu kretanja), sa tritačkastim sigurnosnim pojasom automobila i fiksiranim ISOFIKS konektorima na ISOFIKS sidrištima.

PAŽNJA: Nikada ne postavljajte sedišta okrenuta napred (u pravcu kretanja) i sa detetom u položaju „GLEDAJUĆI NAPRED“ pre nego što dete napuni 15 meseci!

OVAJ SISTEM ZA ZAŠTITU DECE JE POGODAN SAMO AKO ODOBRENA VOZILA SU OPREMLJENA 3-TAČKASTIM STATIČKIM ILI UVLAČIVIM SIGURNOSNIM POJASEVIMA KOJI ODGOVARAJU ZAHTEVIMA PRAVILNIKA BR. 16 UNECE ILI DRUGIM EKVIVALENTNIM STANDARDIMA. Proverite u uputstvu vašeg vozila da li u njemu može da se ugradi ovaj univerzalni sistem za zaštitu dece iz navedene grupe težine.

ZAKONSKI PROPISI

Bezbednosno sedišta za decu je proizvedeno, ispitano i sertifikovano u skladu sa zahtevima Evropskog standarda za opremu za bezbednost dece (ECE R 44/04). Pečat o E odobrenju (u krugu) i broj odobrenja mogu se naći na nalepnici sa odobrenjem (nalepnica zalepljena na bezbednosno sedišta za decu). Ovo odobrenje će biti nevažeće ako izvršite bilo kakve izmene na bezbednosnom sedištu za decu. Samo proizvođač može da izvrši promene na bezbednosnom sedištu za decu.

VRSTA UTVRĐENIH SIGURNOSNIH POJASA ZA BEZBEDNOST DEČIJEG AUTO SEDIŠTA U AUTOMOBILU – SL. B

Sigurnosni pojasevi automobila: dijagonalni pojas; pojas oko struka; ISOFIKS tačke pričvršćivanja.

Uputstva za ISOFIKS bezbednosnog sistema za decu (u grupi 0+,1):

Ova vrsta dečijeg auto sedišta je pogodna za pričvršćivanje na autosedišta opremljena ISOFIX sistemom, koji su montirani u skladu sa ECE R14. Masovna grupa i veličina ISOFIX-a, za koje je namenjen ovaj proizvod, je: ISOFIX klasa E za grupu 0 (0-10 kg) i ISOFIX klasa D za grupu 1 (9-18 kg). Ako koristite bezbednosni sistem za decu ISOFIX, pročitajte instrukciju proizvođača automobila.

PAŽNJA! IZUZETNO OPASNO! NE POSTAVLJAJTE AUTO SEDIŠTE U VOZILU SA SEDIŠTIMA SA VAZDUŠNIM JASTUCIMA (SRS).

PAŽNJA! Vaše dete će biti maksimalno zaštićeno pod uslovom da poštuju uputstva i preporuke iz ovog priručnika! Obratite pažnju na upozorenja i obezbedite sve neophodne sigurnosne mere da bi sprečili rizik od ozlede deteta i da biste osigurali njegovu bezbednost!

MOLIMO VAS, PROČITAJTE PAŽLJIVO UPUTSTVA PRE NEGO ŠTO MONTIRATE AUTO SEDIŠTA U VOZILU JER NEPRAVILNA UGRADNJA AUTO SEDIŠTA MOŽE BITI OPASNA.

UPOZORENJE! PROČITAJTE PAŽLJIVO I SAČUVAJTE ZA BUDUĆE REFERENCE

PAŽNJA!

- Nikada ne ostavljajte dete bez nadzora dok je u auto sedištu.
- Koristite auto sedišta samo prema nameni! Ono nije dizajnirano za korišćenje u domaćim uslovima.
- Dečije auto sedišta ne može zameniti krevetac ili košaru. Ako Vaše dete treba da spava, stavite ga u pogodna beba kolica, u krevetac ili u košaru.
- Nikada ne postavljajte sedišta okrenuto napred (u pravcu kretanja) i sa detetom u položaju „GLEDAJUĆI NAPRED“ pre nego što dete napuni 15 meseci!
- Za maksimalnu zaštitu kao najpogodniji položaj autosedišta u većini automobila preporučuje se centralno mesto na zadnjem sedištu.
- Uvek pričvrstite dete u autosedištu koristeći sigurnosni pojas.
- Uverite se da su svi pojasevi koji pričvršćuju bezbednosni sistem u vozilu što je moguće jače pričvršćeni. Uverite se da su bezbednosni pojasevi deteta prilagođeni njegovom telu, zategnuti što je moguće čvršće bez izazivanja nelagodnosti Vašem detetu i da nisu uvrnuti.
- Veoma je važno da koristite krilni pojas nisko dole kako bi karlica bila bezbedno pričvršćena.
- Nemojte koristiti sistem za zaštitu deteta u vozilu samo sa pojasom oko struka.
- Kada montirate autosedište na konstrukciji dečijih kolica, uverite se da su svi uređaji za zaključavanje aktivisani pre upotrebe.
- Uvek proverite da li iza auto sedišta ili na sedištu pored njega ima neobezbeđenih predmeta, objekata ili prtljaga koji bi mogli da povrede dete u slučaju iznenadnog kočenja, sudara ili saobraćajne nesreće. Treba ih ukloniti ili bezbedno pričvrstiti, ali na bezbednoj udaljenosti od sedišta i deteta.
- Proizvod treba da bude dobro pričvršćen na sedištu automobila pomoću pojaseva čak i onda kad se ne koristi jer u suprotnom u slučaju incidenta ili kod naglog kočenja automobila dečije auto sedišta bi moglo ozlediti putnike.
- Nemojte koristiti druge tačke za opterećenje osim onih koje su opisane u uputstvima i označene na dečijem sedištu.
- Uverite se da su svi delovi sigurnosnog sistema pravilno zaključani i da ne postoji opasnost da se priklješte u podesivim sedištima i vratima tokom svakodnevne upotrebe vozila.
- Posle jakog sudara, sedišta i pojasevi mogu da se oštete, pa je preporučljivo da ih zamenite.
- Nemojte praviti izmene, poboljšanja ili dodavati novi pribor ili jastučiće u strukturu autosedišta osim onih koje je obezbedio proizvođač i bez prethodnog odobrenja ovlašćene organizacije. Uverite se da pažljivo pratite uputstva proizvođača kada postavljate i podešavate ovaj sistem za zaštitu dece.
- Nemojte vezivati dodatne kablove ili vezice za proizvod da biste izbegli rizik od gušenja.
- Ako dođe do oštećenja sedišta, ne pokušavajte sami da ga popravite, već kontaktirajte ovlašćeni servis ili uvoznika.
- Sistem za zaštitu dece se ne sme koristiti bez presvlake.
- Presvlaka dečjeg sedišta se ne sme zameniti presvlakom koja nije preporučena od strane proizvođača. Presvlaka igra važnu ulogu u efikasnosti univerzalnog sistema za zaštitu dece.
- Ako ostavite svoj automobil na direktnoj sunčevoj svetlosti, preporučujemo da pokrijete auto sedišta jer se ono i pričvršćeni plastični delovi mogu jako zagrejati i deformisati. Takođe, pre nego što stavite dete u sedišta, proverite da li se sedišta zagrejala kako biste sprečili opekotine.
- Čuvajte od vatre.
- Ne pokušavajte da sami popravljate dečijeg auto sedišta. to može dovesti do drugih oštećenja, ako ga obavi neprofesionalac.

GLAVNI DELOVI DEČIJEG AUTOSEDIŠTA – SLIKA A

VAŽNO! Šeme i slike u ovom priručniku su samo ilustrativne i usmeravajuće.

DELOVI: 1. Naslon za glavu; 2. Jastučić za bebu; 3. Šnala pettačkastog sigurnosnog pojasa; 4. Mekani jastučić na šnali; 5. Traka za podešavanje naramenica; 6. Uređaj za podešavanje pettačkastog pojasa; 7. Drška za podešavanje nagiba sedišta; 8. Gornji uređaj sa trakama; 9. Indikator gornjeg uređaja sa trakama; 10. Taster za podešavanje gornjeg uređaja sa trakama; 11. Poluga za rotiranje sedišta na 360°; 12. Jastučić za naramenice; 13. Naramenice; 14. Jastučić naslona; 15. Drška za podešavanje

naslona dečjeg autosedišta; 16. ISOFIX konektori; 17. Taster za zaključavanje ISOFIX; 18. Vođice za ugradnju ISOFIX-a; ISOFIX vođica.

trakama; 12. Gornji uređaj sa trakama; 13. Kuka; 14. ISOFIX konektori; 15. Vođica pojasa; 16. Taster za oslobađanje ISOFIX konektora.

INSTALACIJA ISOFIKS SISTEMA – SLIKA C

Korak 1: Montirajte vođice za montažu ISOFIKS-a na ISOFIKS sidrišta vozila, koje se nalaze između površine i naslona sedišta vozila.

Korak 2: Pritisnite ISOFIX taster za oslobađanje ISOFIX konektora i izvucite ih što je više moguće (u najdužem položaju).

Korak 3: Postavite dečije autosedište na sedištu vozila i usmerite dva ISOFIX konektora prema ISOFIX sidrištima na sedištu vozila.

Korak 4: Pritisnite jedan ISOFIX konektor da biste ga pričvrstili na ISOFIX sidrištu „klikom“. Ponovite istu radnju i sa druge strane da biste pričvrstili oba ISOFIX konektora. ISOFIKS indikator mora da bude zelen sa obe strane. Montaža je završena.

PAŽNJA! ISOFIKS konektori su ispravno postavljeni samo ako su oba indikatora ISOFIKS sistema označena zelenom bojom.

Korak 5: Gurnite dečje sedište uz naslon vozila što je više moguće unazad dok se čvrsto ne nasloni na njega. Protresite dečije sedište da biste se uverili da je dobro pričvršćeno i još jednom proverite zelene sigurnosne tastere.

MONTAŽA SEDIŠTA SA GORNJIM UREĐAJEM SA TRAKAMA – SLIKE D

Gornje sidrište je nepokretni uređaj u gepeku ili na podu vozila.

Pritisnite taster za podešavanje uređaja sa trakama da biste podesili njihove dužine. Kliznite trake gornjeg uređaja kroz vođice i umetnite ih ispod naslona. Oslobodite i povucite gornji deo uređaja i pritisnite regulator da biste pričvrstili traku na poledini sedišta vozila. Sidrišta uređaja su u 3 pozicije (A/B/C). Zategnite pojas gornjeg uređaja sa trakama dok indikator postane zelen. Ako indikator nije zelen gornji uređaj sa trakama nije dobro montiran.

PAŽNJA! Posle montaže proverite da li je sedište zdravo i bezbedno fiksirano.

PODEŠAVANJE NASLONA ZA GLAVU – SLIKA E

Za podešavanje naslona za glavu povucite i zadržite prsten za oslobađanje naslona za glavu. Povucite prsten nagore da biste pomerili naslon za glavu u višem položaju. Zadržite prsten i pritisnite naslon nadole da biste ga pomerili u nižem položaju. Kada naslon za glavu zastane u željenom položaju oslobodite prsten da biste ga zaključali.

- Ako se dečje sedište koristi okrenuto unazad, naslon za glavu se mora podesiti tako da kaiševi pettačkastog pojasa budu na istoj visini ili malo ispod ramena deteta.
- Ako se dečije sedište koristi okrenuto napred, naslon za glavu se mora podesiti tako da naramenice pettačkastog pojasa budu na istoj visini ili malo iznad ramena deteta.

POSTAVLJANJE PETTAČKASTOG SIGURNOSNOG POJASA – SLIKA F.1

Korak 1: Zadržite pritisnutim taster za podešavanje pojasa i povucite naramenicu prema sebi što je više moguće. Obavezno povucite pojas za ramena ispod jastučića za grudi kao što je prikazano na slici 1.

Korak 2: Pritisnite crveni taster na šnali pettačkastog pojasa da biste ga otkopčali.

Korak 3: Postavite dete da sedne u dečijem sedištu. Stavite naramenice preko ramena deteta i umetnite jezike šnale jedan u drugi. Zaključajte jezike umetnutih u šnali.

Korak 4: Povucite obe naramenice da zategnete krilni pojas. Uverite se da je krilni pojas nisko postavljen tako da se karlica deteta bezbedno drži.

Korak 5: Povucite regulator pettačkastog pojasa dok pojas dobro ne obezbedi dete. Povucite oba prsna jastučića u najniži položaj.

SKIDANJE PETTAČKASTOG SIGURNOSNOG POJASA – SLIKA F.2

PAŽNJA! Pettačkasti pojas sedišta se skida kada je visina deteta od 100 do 150 sm.

Korak 1: Otkopčajte pojas sa zajedničke šnale, uklonite međunožnu podlogu i provucite šnalu kroz otvor na presvlaku.

Korak 2: Pritisnite i zadržite taster za podešavanje naramenica. Skinite poklopac sa poledine sedišta, povucite metalni konektor i odvojite naramenice sa njega. Umetnite metalni konektor u proreze sedišta i zategnite ga da sprečite da padne.

Korak 3: Podignite presvlaku naslona za glavu i povucite naramenice napred da biste ih uklonili sa sedišta.

DODATNI JASTUČIĆ ZA GLAVU – SLIKA G

Za zaštitu Vašeg deteta!

Dodatni jastučić obezbeđuje Vašem detetu neophodnu podršku dok je još malo. Dodatni jastučić pruža dodatnu udobnost za veoma male bebe.

Pažnja! Koristite dodatni jastučić pričvršćeni za ovaj model autosedišta dok dete ne dostigne visinu od 60 cm. Kada dostigne ovu visinu, možete ga ukloniti kako bi se obezbedilo više prostora za dete. Da biste uklonili jastučić za novorođenče, otvorite i uklonite jastučice za ramena. Zatim uklonite jastučić i vratite jastučice za ramena na naramenice.

ROTACIJA SEDIŠTA NA 360° – SLIKA H

Pažnja! Ova funkcija je aktivna jedino kada vozilo nije u pokretu.

Pritisnite polugu za rotiranje sedišta i okrenite sedate na 180° ili 360°. Sedište može da se okreće u oba smera. Kada fiksirate u izabranom položaju (sedište okrenuto NAPRED ili sedište okrenuto UNAZAD) čućete zvuk "klik". Za reference, pogledajte sliku H:

- Slika A: prikazuje ugradnju sedišta u položaj „okrenuto prema napred“.
 - Slika B: kada rotirate sedište 180°, ono se postavlja u položaj „okrenuto unazad“.
 - Slika C: kada rotirate sedište na 90° i 270°, ono je u bočnom položaju – položaj za postavljanje deteta u njemu.
- Pažnja! Ova funkcija je aktivna samo kada vozilo nije u pokretu.

PODEŠAVANJE NAGIBA SEDIŠTA – SLIKA I

Povucite polugu za podešavanje nagiba sedišta i postavite sedište u željenoj poziciji na sledeći način (za referencu, pogledajte sliku I):

- Sedište, okrenuto NAZAD: 4 pozicije
- Sedište, okrenuto NAPRED: 4 pozicije

UGRADNJA DEČIJEG AUTOSEDIŠTA: GRUPA 0+ (0-13 KG) – SLIKA J

Klasa korišćenja kao grupa 0+ (0-13 kg): ugradnja sa tritačkastim pojasom automobila i sigurnosnim pojasom dečijeg sedišta (okrenuto licem unazad) – Slika J.1

Koristite tritačkasti sigurnosni pojas auta da biste osigurali bezbednost deteta i da biste pričvrstili dečijeg auto sedišta.

1. Postavite dečije auto sedište na sedišta automobila okrenuto prema nazad.
2. Potpuno izvucite sigurnosni pojas vozila.
3. Provucite dijagonalni pojas između naslona za leđa i naslona za glavu dečjeg sedišta i krilnog pojasa kroz vođice pojasa na dnu dečjeg sedišta. Uverite se da su oba dela sigurnosnog pojasa automobila ispod sigurnosnog pojasa dečijeg sedišta.
4. Zakopčajte naramenice i krilnog pojasa u šnali (pogledajte redosled koraka na Slici B.1).
5. Postavite dete na sedišta. Proverite visinu naramenica. Uverite se da trake nisu uvrnute. Zakopčajte detetu pojaseve, pazeći da su dobro postavljeni, povucite remen do sredine sedišta i zategnite ga. Za veću udobnost i bezbednost pri korišćenju sedišta od novorođenčeta, na dno sedišta možete postaviti mekani jastučić koji je deo auto sedišta.

Klasa korišćenja kao grupa 0+ (0-13 kg): Ugradnja sa ISOFIX sistemom i gornjim uređajem sa trakama (licem okrenutim unazad) – Slika J.2

Da biste obezbedili sigurnost deteta koristite pettačkastog pojasa dečijeg autosedišta.

1. Postavite ISOFIKS konektore na ISOFIKS sidrištima vozila
2. Postavite dečije autosedište na sedištu vozila u smeru suprotnom od smeru vožnje, fiksirajte gornjeg uređaja sa trakama.
3. Postavite dete u sedištu, zakopčajte pettačkastog sigurnosnog pojasa.

UGRADNJA DEČJEG SEDIŠTA: I GRUPA (9-18 kg) – SLIKA K

Klasa za korišćenje kao grupa 1 (9-18 kg): ugradnja sa ISOFIKS / tritačkastim sigurnosnim pojasom automobila + gornji uređaj sa trakama. i sigurnosnim pojasom dečieg auto sedišta (okrenutim napred).

Auto sedišta se može postaviti i sa ISOFIKS sistemom i sa tritačkastim pojasom.

Da biste postavili sedišta koristeći tritačkasti sigurnosni pojas vozila, pratite korake prikazane na slici K.

UGRADNJA DEČIJEG AUTOSEDIŠTA: ГРУПА II;III (15-36 kg) – SLIKA L

Klasa korišćenja kao grupa II (15–25 kg) i kao grupa III (22-36 kg): licem unapred.

Kada koristite sedišta za grupe 2 i 3 treba da skinete pettačkastog sigurnosnog pojasa dečijeg sedišta, omečšivač šnale i jastučić sedišta.

Ugradnja sa ISOFIX sistemom i tritačkastim sigurnosnim pojasom (licem okrenutim napred) – Slika L.1

Da biste obezbedili sigurnost deteta koristite tritačkastog pojasa sedišta.

1. Montirajte ISOFIKS konektore na ISOFIKS sidrištima vozila.
2. Postavite dete u sedušte i podesite visinu naslona za glavu prema visini deteta.
3. Povucite tritačkasti pojas vozila.
4. Provućite dijagonalnog pojasa kroz vođicu naslona za glavu i krilni pojas kroz vođicu na osnovi i zakopćajte ih u šnali vozila.

Ugradnja sa tritačkastim sigurnosnim pojansom (licem okrenutim napred) – Slika L.2.

1. Postavite dete u sedišta i podesite visinu naslona za glavu prema visini deteta.
2. Povucite 3-tačkastog pojasa vozila.
3. Provućite dijagonalnog pojasa kroz vođicu naslona za glavu, a krilnog pojasa kroz vođicu na osnovi i zakopćajte ih u šnali vozila.

ČIŠĆENJE I ODRŽAVANJE

UPUTSTVO ZA ODRŽAVANJE

1. Redovno proveravajte mehanizme za zaključavanje, pričvršćivanje i podešavanje, pojaseve i presvlaku kako biste bili sigurni da su u dobrom radnom stanju, da nisu istrošeni ili oštećeni i da su bezbedni za upotrebu.
2. Ako otkrijete bilo kakvo oštećenje ili da bilo koja funkcija ne radi, odmah prestanite da koristite auto sedišta.
3. Dečije auto sedišta ne treba koristiti bez presvlake! Ona je sastavni deo auto sedišta i može se zameniti samo identičnom koju je isporučio proizvođač.
4. Nemojte ponovo koristiti sedišta nakon saobraćajne nesreće jer je možda došlo do strukturnih oštećenja koja ga čine veoma opasnim. Može imati oštećenja koja nisu vidljiva. Pregled od strane stručnjaka je obavezan.
5. Ne ostavljajte auto sedišta štetnom uticaju direktne sunčave svetlosti jer će to dovesti do bržeg i prevremenog starenja plastičnih delova i do bleđenja presvlake.
6. Skladištite auto sedišta van domašaja male dece. Ne odlažite ga u vlažnoj i prašnjoj prostoriji sa veoma niskim ili visokim sobnim temperaturama. Za vreme skladištenja ne stavljajte druge predmete na auto sedišta jer to može oštetiti proizvod.
7. Redovno proveravajte auto sedišta pre svake upotrebe.
8. Za probleme u vezi sa normalnim radom auto sedišta, obratite se ovlašćenom servisu ili prodavcu od kojeg ste ga kupili ili distributeru ovog proizvoda.

❖ UPUTSTVA ZA ČIŠĆENJE

1. Presvlake se mogu ukloniti i oprati blagim deterđentom u mašini za pranje veša na osetljivom ciklusu (30°C). Molimo pogledajte uputstva na etiketi za čišćenje koja je prišivena na presvlake. Boje presvlake mogu izbledeti ako se pere na temperaturi većoj od 30°C. Nemojte centrifugirati i sušiti u električnoj mašini za sušenje veša (tkanina se može odvojiti od vate).

DA BISTE SKINULI PRESVLAKU SEDIŠTA PRATITE KORAKE SA SLIKE M.

2. Plastični delovi auto sedišta možete čistiti toplom vodom i sapunom. Nemojte koristiti agresivne deterđente (npr. rastvarači).
3. Sigurnosni pojas možete skinuti i oprati mlakom vodom i sapunom. **Pažnja!** Nikada ne skidajte ezičasti delovi sa traka pojasa.
4. Uverite se da sapun ne ulazi u kopču ili bilo koji deo za podešavanje i vođenje prilikom čišćenja.
5. Nemojte koristiti hemijska sredstva za čišćenje, izbelivač ili abrazivna sredstva za čišćenje bilo kog dela auto sedišta.
6. Uvek posle čišćenja ostavljajte auto sedišta da se dobro osuši pre ponovnog korišćenja ili skladištenja.
7. Izbegavajte da mokrite naplepnice. Nemojte ih uklanjati jer sadrže važne informacije.

Pažnja! Dečijeg autosedišta ne treba koristiti bez presvlake. Ako treba zameniti presvlaku auto sedišta, uverite se da koristite originalnu presvlaku jer je važno za pravilno funkcionisanje sistema za zaštitu dece. Za zamenu originalnim presvlakama, obratite se prodajnom agentu od koga ste kupili ovaj proizvod, uvozniku ili proizvođaču.

Proizvedeno za MONI u NRK
Proizvođač i uvoznik: Moni Trade doo,
Adresa: Bugarska, Sofija, Trebič, ul. Dolo 1,
Broj telefona: 02/936 07 90
Sajt: www.moni.bg

Het beveiligingssysteem voldoet aan de vereisten van Reglement 44 van de Economische Commissie voor Europa van de Verenigde Naties (VN/ECE-norm nr. 16).

OPMERKING

GROEP 0+ (0-13 kg), GROEP I (9-18 kg), GROEP II (15-25 kg), GROEP III (22-36 kg)

Wanneer u het stoeltje gebruikt (0+, 1, 2, 3) gaarne aandacht te besteden aan de volgende informatie:

1. Dit is een „UNIVERSEEL“ KINDERBEVEILIGINGSSYSTEEM. Het is goedgekeurd in overeenstemming met Reglement nr. 44, wijzigingenreeks 04, voor algemeen gebruik in voertuigen en is aanpasbaar aan de meeste, maar niet alle, persoonsauto's.
2. Verwacht kan worden dat het systeem met betrekking tot de installatie verenigbaar zal zijn indien de fabrikant in de gebruiksaanwijzing van het voertuig heeft aangegeven dat het voertuig geschikt is voor de installatie van een „universeel“ kinderbeveiligingssysteem voor deze leeftijdsgroepen.
3. Dit kinderbeveiligingssysteem is geclassificeerd als „universeel“ onder strengere voorwaarden dan die welke werden toegepast op eerdere modellen die niet van deze informatie zijn voorzien.
4. Raadpleeg in geval van twijfel de fabrikant of verkoper van het kinderbeveiligingssysteem.

BEDOELD GEBRUIK VAN HET PRODUCT

Het product is een universeel kinderbeveiligingssysteem dat is goedgekeurd volgens de ECE R44/04-norm voor **gewichtsgroep 0+,1,2,3 voor kinderen met een gewicht van 0 tot 36 kg**. Voor gewichtsgroep 0+ wordt het autostoelletje in de richting tegengesteld aan de rijrichting van de auto geplaatst en kijkt het kind naar de achterbank. Het kinderbeveiligingssysteem voor voertuigen **NITRO i-Size is goedgekeurd:**

- **voor kinderen met een gewicht van 0 kg tot 13 kg (GROEP 0+):** met een achterwaarts gericht zitje, met een 5-punts veiligheidsgordel van het zitje, een toptetherriem en vaste ISOFIX-verbindingssukken aan de ISOFIX bevestigingspunten.
- **voor kinderen met een gewicht van 9 kg tot 18 kg (GROEP I):** met een in de rijrichting geïnstalleerd zitje, met een 5-punts veiligheidsgordel op het zitje, een toptetherriem en vaste ISOFIX-verbindingssukken aan de ISOFIX bevestigingspunten.
- **voor kinderen met een gewicht van 15 kg tot 36 kg (GROEP II, III):** met een in de rijrichting geïnstalleerd zitje met 3-punts autogordel en vaste ISOFIX-verbindingssukken aan de ISOFIX bevestigingspunten.

LET OP: Installeer het zitje nooit in de rijrichting van het voertuig en met het kind in de positie „MET HET GEZICHT NAAR VOREN“ voordat het kind 15 maanden oud is!

DIT KINDERBEVEILIGINGSSYSTEEM IS ALLEEN GESCHIKT ALS GOEDGEKEURDE VOERTUIGEN ZIJN UITGERUST MET DRIEPUNTS STATISCHE OF OPROLBARE VEILIGHEIDSGORDELS DIE VOLDOEN AAN DE VOORSCHRIFTEN VAN REGLEMENT NR. 16 VAN UN/ECE OF ANDERE GELIJKWAARDIGE NORMEN. Controleer de instructies van uw voertuig om te zien of dit universele kinderzitje erin kan worden geïnstalleerd voor kinderen in de genoemde gewichtsgroepen.

WETTELIJKE VEREISTEN

Het autokinderstoeltje is vervaardigd, getest en gecertificeerd volgens de vereisten van de Europese norm voor kinderveiligheidsuitrusting (ECE R 44/04). Het stempel met de E-goedkeuring (omcirkeld) en het goedkeuringsnummer is op het goedkeuringslabel (sticker geplaatst op het autokinderzitje) te vinden. Deze goedkeuring vervalt als u aan het autokinderstoeltje wijzigingen aanbrengt. Alleen de fabrikant mag wijzigingen aan het kinderveiligheidszitje aanbrengen.

TYPE GOEDGEKEURDE GORDELS VOOR HET BEVEILIGEN VAN EEN KINDERSTOELTJE IN DE AUTO – AFBEELD. B

Veiligheidsgordels van de auto: diagonale gordel; heupgordel; ISOFOX-bevestigingspunten.

Aanwijzing met betrekking tot het ISOFIX-kinderbeveiligingssysteem (in groep 0+,1):

Dit type autokinderzitje is geschikt voor bevestiging aan autostoelen die met het ISOFIX-systeem zijn uitgerust, die zijn geïnstalleerd in overeenstemming met ECE R14. De massagroep en de maat van het ISOFIX waarvoor dit hulpmiddel is bedoeld, is: ISOFIX klasse E voor groep 0 (0-10 kg) en ISOFIX klasse D voor groep 1 (9-18 kg).

Lees bij gebruik van een ISOFIX-kinderbeveiligingssysteem de instructies van de voertuigfabrikant.

AANDACHT! EXTREEM GEVAARLIJK! PLAATS HET AUTOSTOELLETJE IN HET VOERTUIG NIET OP STOELN MET AIRBAG (SRS).

LET OP! Uw kind is maximaal beschermd, mits u de aanwijzingen en aanbevelingen van de instructie opvolgt! Besteed aandacht aan de waarschuwingen en neem alle nodige voorzorgsmaatregelen om het risico van letsel of schade aan het kind te voorkomen en zijn veiligheid te garanderen!

LEES DE INSTRUCTIES AANDACHTIG DOOR VOORDAT U HET AUTOSTOEL IN HET VOERTUIG INSTALLEERT, AANGEZIEN HET ONJUIST MONTEREN VAN HET AUTOSTOEL GEVAARLIJK KAN ZIJN.

BELANGRIJK! ZORGVULDIG LEZEN EN OPSLAAN VOOR TOEKOMSTIGE REFERENTIE

WAARSCHUWING!

- Laat een kind nooit zonder toezicht achter terwijl het in een autostoeltje zit.
- Gebruik de stoel alleen voor het beoogde doel! Het is niet ontworpen voor huishoudelijk gebruik.
- Gebruik het autostoeltje alleen in de achterwaartse positie tot het gewicht van het kind eroverheen zit.
- Installeer het zitje nooit in de rijrichting van het voertuig en met het kind in de positie "MET HET GEZICHT NAAR VOREN" voordat het kind 15 maanden oud is!
- Het autostoeltje vervangt geen wieg of bed. Als uw kind moet slapen, moet het in een geschikte kinderwagen, wieg of bed worden geplaatst.
- Voor maximale bescherming wordt de middelste zitplaats op de achterbank aanbevolen als de veiligste positie in de meeste auto's.
- Zet het kind altijd vast in het autostoeltje met de veiligheidsgordel.
- Zorg ervoor dat alle gordels waarmee het veiligheidssysteem in het voertuig is vastgezet, zo strak mogelijk zijn vastgemaakt. Zorg ervoor dat de gordels waarmee het kind wordt vastgezet, zijn aangepast aan het lichaam van het kind, zo strak mogelijk zijn aangetrokken zonder uw kind te hinderen en niet verdraaid zijn.
- Het is erg belangrijk om de heupgordel laag te gebruiken, zodat het bekken goed vastzit.
- Laat de gesp niet gedeeltelijk gesloten, hij moet vergrendeld zijn wanneer alle onderdelen vastzitten.
- Gebruik het veiligheidssysteem niet in een voertuig alleen met heupgordel.
- Wanneer u het autostoeltje op het frame van de kinderwagen installeert, zorg er dan voor dat alle vergrendelingen voor gebruik zijn vergrendeld.
- Controleer altijd op losse voorwerpen achter het stoeltje of op de autostoel ernaast, voorwerpen of bagage die het kind kunnen verwonden bij een abrupte stop, botsing of ongeval. Ze moeten worden verwijderd of stevig worden vastgemaakt, maar op veilige afstand van de stoel en het kind.
- Het product moet stevig aan het autostoeltje worden vastgemaakt door middel van veiligheidsgordels, ook als het niet in gebruik is, omdat anders, bij een ongeval of wanneer de auto plotseling stopt, het autostoeltje zijn passagiers kan verwonden.
- Gebruik geen andere dragende punten dan die beschreven in de instructies en gemarkeerd op het kinderzitje.
- Zorg ervoor dat alle onderdelen van het beveiligingssysteem goed op hun plaats zijn vergrendeld en dat er geen gevaar bestaat dat ze tijdens het dagelijks gebruik van het voertuig bekneld raken in de verstelbare stoelen en deuren.
- Na een sterke botsing kunnen de stoel en gordels beschadigd raken, daarom is het aan te raden deze te vervangen.
- Breng geen wijzigingen of verbeteringen aan of voeg geen nieuwe accessoires of kussens toe aan de structuur van het autostoeltje anders dan die door de fabrikant zijn geleverd en zonder de voorafgaande goedkeuring van een geautoriseerde organisatie. Zorg ervoor dat u de instructies van de fabrikant zorgvuldig opvolgt bij het monteren en afstellen van dit kinderzitje.
- Bevestig geen extra snoeren of banden aan het product om verstikkingsgevaar te voorkomen.
- Als er schade aan het autostoeltje ontstaat, probeer het dan niet zelf te repareren, maar neem contact op met een erkend servicecentrum of de importeur.
- Het veiligheidssysteem voor kinderen mag niet zonder luifel worden gebruikt.
- De luifel van het autostoeltje mag niet worden vervangen door een hoes die niet door de fabrikant wordt aanbevolen. De luifel speelt een belangrijke rol in de effectiviteit van het veiligheidssysteem.
- Als u uw auto in direct zonlicht laat staan, raden wij u aan het autostoeltje af te dekken, omdat het en de daaraan bevestigde kunststof onderdelen erg heet kunnen worden en vervormen. Controleer ook voordat u het kind in het stoeltje plaatst of het stoeltje is opgewarmd om brandwonden te voorkomen.
- Houd weg van vuur.
- Bewaar het product niet op vochtige plaatsen en in direct zonlicht.
- Probeer het autostoeltje niet zelf te repareren. dit kan resulteren in letsels indien uitgevoerd door een niet-professioneel.

ONDERDELEN VAN HET KINDERSTOELTJE – AFBEELDING A

BELANGRIJK! De schema's en de afbeeldingen in deze handleiding zijn uitsluitend bedoeld ter illustratie en als leidraad.

ONDERDELEN: 1. Hoofdsteen; 2. Babyonderlegger; 3. Gesp voor 5-punts veiligheidsgordel; 4. Zacht gespknussen; 5. Riem voor het verstellen van de schoudergordels; 6. Uitrusting voor het verstellen van de vijfpuntsgordel; 7. Handgreep voor het verstellen van de helling van het autostoeltje; 8. Bovenste riemuitrusting; 9. Indicator van bovenste riemuitrusting; 10. Knop voor het verstellen van de bovenste riemuitrusting; 11. Hendel om het stoeltje op 360° te draaien; 12. Onderlegger van de schoudergordels; 13. Schoudergordels; 14. Rugkussen; 15. Handgreep voor het verstellen van de rugleuning van het stoeltje; 16. ISOFIX-uiteinden; 17. ISOFIX-vergrendelingsknop; 18. De geleiders voor het plaatsen van de ISOFIX ISOFIX-geleider; 19. Opbergvak voor de gebruiksaanwijzing.

INSTALLEREN VAN HET ISOFIX SYSTEEM – AFBEELDING C

Stap 1: Monteer de ISOFIX- plaatsingsgeleiders op de ISOFIX- bevestigingspunten van het voertuig, die zich tussen het oppervlak en de rugleuning van de autostoel bevinden.

Stap 2: Druk op de ISOFIX-knop om de ISOFIX-punten los te maken en trek ze maximaal uit (in de langste stand).

Stap 3: Plaats het kinderzitje op de autostoel en richt de twee ISOFIX-verbindingstukken naar de ISOFIX- bevestigingspunten op de autostoel.

Stap 4: Druk op een van de ISOFIX-verbindingstukken om hem met een 'klik' aan het ISOFIX-bevestigingspunt te bevestigen. Herhaal de handeling aan de andere kant om beide ISOFIX-verbindingstukken vast te maken. De ISOFIX- indicator moet aan beide kanten groen zijn. De installatie is voltooid. **AANDACHT! De ISOFIX-verbindingstukken zijn alleen correct geïnstalleerd als beide ISOFIX-indicatoren van het systeem op groen staan.**

Stap 5: Duw het kinderzitje zo ver mogelijk tegen de rugleuning van de autostoel totdat het goed aansluit. Schud het kinderzitje om ervoor te zorgen dat het stevig vastzit en controleer nog eens de groene knopen voor veiligheid.

MONTAGE VAN HET STOELTJE MET BOVENSTE RIEMUITRUSTING - AFBEELDINGEN D

Het bovenste bevestigingspunt moet een vast onderdeel op de kofferbak of vloer van het voertuig zijn.

Druk op het verstellen van de bovenste riemuitrusting om de lengte aan te passen. Schuif de gordels van de bovenste riemuitrusting door de bovenste geleiders, steek ze onder de rugleuning. Laat de bovenkant van de riemuitrusting los, trek eraan en druk op de versteller om de riem aan de achterkant van het autostoeltje vast te maken. De bevestigingspunten van het apparaat hebben 3 standen (A/B/C). Span de gordel van de bovenste riemuitrusting aan totdat de indicator op het verstelmechanisme groen wordt. Als de indicator niet groen is, is bovenste riemuitrusting niet correct gemonteerd.

AANDACHT! Controleer na de montage of het stoeltje stevig en veilig is bevestigd.

AFSTELLING VAN DE HOOFDSTEUN – AFBEELDING E

Trek om de hoofdsteen af te stellen aan de ontgrendelingsring van de hoofdsteen en houd deze vast. Trek de ring omhoog om de hoofdsteen in een hogere stand te zetten. Houd de ring vast en duw de hoofdsteen naar beneden om hem in een lagere stand te zetten. Als de hoofdsteen in de gewenste stand staat, laat de ring los om hem te vergrendelen.

- Indien het kinderzitje achterstevoren wordt gebruikt, moet de hoofdsteen zo worden afgesteld dat de gordels van de 5-puntsgordel zich op dezelfde hoogte of iets onder de schouders van het kind bevinden.
- Indien het kinderzitje naar voren gericht wordt gebruikt, moet de hoofdsteen zo worden afgesteld dat de gordels van de 5-puntsgordel zich op dezelfde hoogte of iets boven de schouders van het kind bevinden.

PLAATSEN VAN DE 5-PUNTSGORDEL – AFBEELDING F.1

Stap 1: Houd de gordelverstelknop ingedrukt en trek de schoudergordel zo ver mogelijk naar je toe. Zorg ervoor dat je de schoudergordel onder de borstkussentjes trekt, zoals weergegeven in afbeelding 1.

Stap 2: Druk op de rode gespknop op de 5-puntsgordel om deze los te maken.

Stap 3: Plaats het kind in het zitje. Haal de schouderriempjes over de schouders van het kind en stop de gesptongen in elkaar. Vergrendel de in de gesp gestopte tongen.

Stap 4: Trek aan beide schouderriempjes om de heupgordel strakker te maken. Zorg ervoor dat de heupgordel laag zit, zodat het bekken van het kind stevig wordt vastgehouden.

Stap 5: Trek aan de 5-puntsgordelversteller totdat de gordel het kind goed beveiligd. Trek beide borstkussentjes naar hun laagste positie.

VERWIJDEREN VAN DE 5-PUNTSGORDEL – AFBEELDING F.2

AANDACHT! De 5- punts veiligheidsgordel wordt verwijderd wanneer het kind 100-150 cm hoog is.

Stap 1: Maak de riem los van de gesp, verwijder het kruiskussentje en haal de gesp door de opening in de bekleding.

Stap 2: Houd de knop voor het verstellen van de schouderriempjes ingedrukt. Verwijder de deksel aan de achterkant van het zitje, trek de metalen verbindingsstuk eruit en maak de schouderriempjes los. Steek het metalen verbindingsstuk in de sleuven van het stoeltje en draai hem vast om te voorkomen dat hij valt.

Stap 3: Til de bekleding op de hoofdsteun op en trek de schouderriempjes naar voren om ze van het stoeltje te verwijderen.

EXTRA HOOFDKUSSEN - AFBEELDING G

Voor de veiligheid van uw kind!

Het extra kussen geeft uw kind de ondersteuning die hij of zij nodig heeft, als hij of zij nog klein is. Het extra kussen wordt gebruikt om extra comfort aan zeer kleine baby's te bieden.

Aandacht! Gebruik het extra kussen dat aan dit model autostoeltje is bevestigd totdat het kind een lengte van 60 cm heeft bereikt. Eenmaal het kind deze hoogte heeft bereikt kan deze worden verwijderd om meer ruimte voor het kind te maken. Om het kussen voor kleine kinderen te verwijderen, moet u de schouderkussens losmaken en verwijderen. Verwijder daarna het kussen en plaats de schouderkussens terug op de schoudergordels.

HET AUTOSTOELTJE OP 360° DRAAIEN - AFBEELDING H

Aandacht! De functie is actief enkel bij een stilstaand voertuig.

Druk op de hendel voor het draaien van het stoeltje en draai het stoeltje op 180° of 360°. Het stoeltje kan in beide richtingen worden gedraaid. Bij het vergrendelen in de geselecteerde positie (naar VOORWAARTS gerichte stoel of naar ACHTER gerichte stoel) moet u een klikgeluid horen. Zie afbeelding H voor meer informatie:

- Afbeelding A: toont de montage van het stoeltje in de voorwaarts gerichte positie.
- Afbeelding B: wanneer het stoeltje op 180° wordt gedraaid, wordt het in naar achter gerichte positie gemonteerd.
- Afbeelding C: wanneer het stoeltje respectievelijk op 90° en 270° wordt gedraaid, bevindt het zich in een zijpositie - een positie waarin het kind in het stoeltje kan worden geplaatst. Aandacht! Deze functie is actief enkel bij een stilstaand voertuig

VERSTELLING VAN DE ZITHELLING – AFBEELDING I

Trek aan de hendel voor kantelverstelling en plaats de stoel als volgt in de geselecteerde stand (voor referentie , zie afbeelding I) :

- Autostoeltje installeren in een naar achteren gerichte stand: 4 mogelijke ligstanden van de stoel zoals weergegeven in afbeelding I.3.
- Autostoeltje installeren in een naar voren gerichte stand: 4 mogelijke ligstanden van de stoel zoals weergegeven in afbeelding I.2.

HET KINDERSTOELTJE INSTALLEREN: GROEP 0+ (0-13 kg) – AFBEELDING J

Klasse voor gebruik als groep 0+ (0-13 kg): montage met een driehoeksgordel van het voertuig en de veiligheidsgordel van de passagierstoel (met het gezicht naar achteren) – Afbeelding J.1

Gebruik de driepuntsveiligheidsgordels van het voertuig om de veiligheid van het kind te garanderen en het autostoeltje vast te zetten.

1. Plaats het kinderstoeltje op de autostoel tegen de rijrichting van de auto in.
2. Trek de autoveiligheidsgordel helemaal uit.
3. Leid de diagonale gordel tussen de rugleuning en hoofdsteun van het kinderzitje en de heupgordel door de gordelgeleiders aan de onderkant van het kinderzitje. Zorg ervoor dat beide delen van de autogordel zich onder de veiligheidsgordel van het kinderzitje bevinden.
4. Maak de schouder- en de heupgordel vast aan de gesp (raadpleeg de volgorde van de stappen op afbeelding B.1).
5. Plaats het kind in het stoeltje. Controleer de hoogte van de schouderriempjes. Zorg ervoor dat de riemen nergens zijn gedraaid. Maak de veiligheidsgordels van het kind vast, zorg ervoor dat ze goed zitten en trek aan het riempje in het midden van de stoel om het vast te maken. Voor meer comfort en veiligheid bij het gebruik van het autostoeltje door een pasgeboren baby, kunt u het zachte zitkussen dat bij het autostoeltje hoort op de onderkant van het stoeltje leggen.

Klasse voor gebruik als groep 0+ (0-13 kg): Installeren met ISOFIX-systeem en toptetherriem (met het gezicht naar achteren) - Afbeelding J.1

Gebruik de 5-punts veiligheidsgordel van de stoel om de veiligheid van het kind te waarborgen.

1. Installeer de ISOFIX-eindstukken aan de ISOFIX-bevestigingspunten van de auto.

- 2 . Plaats het zitje op de autostoelt tegen de rijrichting in, bevestig de toptetherriem.
3. Plaats het kind in het zitje, maak de 5-puntsgordel vast.

HET KINDERSTOELTJE INSTALLEREN: GROEP I (9-18 kg) – AFBEELDING K

Klasse voor gebruik als groep 1 (9-18 kg): montage met ISOFIX / een driehoeksgordel van het voertuig + Toptetherriem en de veiligheidsgordel van de passagierstoel (met het gezicht naar voren).

Het autostoeltje kan zowel met een ISOFIX systeem, als met een driepuntsveiligheidsgordel van het voertuig worden geïnstalleerd.

Om het stoeltje te installeren met behulp van de driepuntsveiligheidsgordel van het voertuig, volgt u de stappen zoals aangegeven op afbeelding K.

HET KINDERSTOELTJE MONTEREN: GROEP II;III (15-36 kg) – AFBEELDING L

Klasse voor gebruik als groep II (15–25 kg) en als groep III (22-36 kg): met het gezicht naar voren).

Installeren met ISOFIX -systeem en 3- punts veiligheidsgordel (met het gezicht naar voren) - afbeelding L.1.

Gebruik de 3-punts veiligheidsgordel op de stoel om de veiligheid van het kind te waarborgen.

1. Installeer de ISOFIX-eindstukken aan de ISOFIX-bevestigingspunten van de auto.
2. Plaats het kind in het zitje en pas de hoogte van de hoofdsteun aan de hoogte van het kind aan.
- 3 . Trek aan de 3-punts veiligheidsgordel van het voertuig.
4. Steek de diagonale gordel door de geleider op de hoofdsteun en de heupgordel door de geleider op de basis en maak ze vast aan de gesp van het voertuig.

Montage enkel met 3-punts veiligheidsgordel (naar voren gericht) - afbeelding L.2.

1. Plaats het kind in het stoeltje en pas de hoogte van de hoofdsteun aan de lengte van het kind aan.
2. Trek de 3-punts veiligheidsgordel uit.
3. Steek de diagonale veiligheidsgordel door de geleider op de hoofdsteun en de heupgordel door de geleider op de basis en bevestig deze aan het voertuig.

SCHOONMAAK EN ONDERHOUD

❖ ONDERHOUD INSTRUCTIES

1. Controleer regelmatig de vergrendel-, vastzet- en afstelmechanismen, riemen en stoffering om er zeker van te zijn dat ze in goede staat verkeren, niet versleten of beschadigd zijn en veilig in gebruik.
2. Als u schade ontdekt of een functie niet werkt, stop dan onmiddellijk met het gebruik van het autostoeltje.
3. Het autostoeltje mag niet zonder bekleding worden gebruikt! Het is een integraal onderdeel van het stoeltje en kan alleen worden vervangen door een identiek exemplaar dat door de fabrikant wordt geleverd.
4. Gebruik het autostoeltje niet opnieuw na een ongeval, aangezien er structurele schade kan zijn waardoor het erg gevaarlijk is. Er kan schade zijn die niet zichtbaar is. Inspectie door een servicespecialist is verplicht.
5. Stel het autostoeltje niet bloot aan de schadelijke effecten van direct zonlicht, dit leidt tot een snellere en voortijdige veroudering van de kunststof onderdelen en het verbleken van de bekleding.
6. Berg het autostoeltje op buiten het bereik van kleine kinderen. Bewaar het niet in een vochtige en stoffige ruimte met zeer lage of hoge kamertemperatuur. Plaats geen andere voorwerpen op de autostoel terwijl deze is opgeborgen, omdat dit het product kan beschadigen.
7. Voer een regelmatige inspectie uit voor elk gebruik van het autostoeltje.
8. Neem voor problemen in verband met de normale werking van het autostoeltje contact op met een erkend servicecentrum of de dealer waar u het hebt gekocht of de distributeur van dit product.

❖ REINIGINGSINSTRUCTIES

1. De bekleding kan worden verwijderd en gereinigd met een mild wasmiddel in een wasmachine op een fijn programma (30°C). Raadpleeg de instructies op het reinigingslabel dat op de bekleding is genaaid. De kleuren van de bekleding kunnen verbleken bij reiniging bij meer dan 30°C. Niet centrifugeren en drogen in een elektrische wasdroger (de stof kan loskomen van de watten).

VOLG DE STAPPEN OP AFBEELDING M OM DE BEKLEDING VAN HET STOELTJE TE VERWIJDEREN

2. Een deel van de stoel is van plastic en kan worden gereinigd met warm zeepsop. Gebruik geen sterke reinigingsmiddelen (bijv. oplosmiddelen).
3. De veiligheidsgordel kan worden verwijderd en gereinigd met lauw zeepsop. Let op! Verwijder nooit de tongvergrendelingsdelen van de banden.
4. Zorg ervoor dat er bij het reinigen geen zeep in de gesp of enig instel- en geleidingsdeel komt.

5. Gebruik geen chemische reinigingsmiddelen, bleekmiddelen of ontvetters om enig onderdeel van de autostoel schoon te maken.

6. Laat de stoel na het reinigen altijd volledig drogen en gebruik hem of berg hem op.

7. Zorg ervoor dat de etiketten niet nat worden. Verwijder ze niet omdat ze belangrijke informatie bevatten.

Let op! Het autostoelletje mag niet worden gebruikt zonder de bekleding. Als u de bekleding van het stoeltje moet vervangen, zorg er dan voor dat u de originele bekleding gebruikt, omdat het belangrijk is dat het veiligheidssysteem goed werkt. Neem voor vervanging door originele bekleding contact op met de verkoper waar u dit product heeft gekocht, de importeur of de fabrikant.

Gemaakt voor MONI in de VRC

Fabrikant en Importeur: Moni Trade Ltd.

Adres: Bulgarije, Sofia, Trebich, 1 Dolo Str.,

Telefoonnummer: 02/936 07 90; Website: www.moni.bg

Il sistema di ritenuta risponde ai requisiti del Regolamento 44 della Commissione economica per l'Europa dell'Organizzazione delle Nazioni Unite (UN/ECE Regolamento n. 16).

NOTA

GRUPPO 0+ (0-13 kg), GRUPPO I (9-18 kg), GRUPPO II (15-25 kg), GRUPPO III (22-36 kg)

Quando si utilizza il seggiolino (0+, 1, 2, 3), prestare attenzione alle seguenti informazioni:

1. Si tratta di un SISTEMA UNIVERSALE DI PROTEZIONE DEI BAMBINI. È omologato ai sensi del Regolamento No 44, serie di modifiche 04, per l'uso generale nei veicoli ed è adattabile alla maggior parte, ma non a tutti, i sedili delle autovetture.
2. Si può supporre che il sistema sia conforme in termini di montaggio se il costruttore ha dichiarato nel manuale delle istruzioni del veicolo che quest'ultimo è adatto al montaggio di un sistema di ritenuta per bambini "universale" per queste fasce d'età.
3. Questo sistema di ritenuta per bambini è classificato come "universale" secondo condizioni più severe rispetto a quelle applicate ai modelli precedenti che non contenevano queste informazioni.
4. In caso di dubbio, consultare il produttore o il rivenditore del sistema di ritenuta per bambini.

USO PREVISTO DEL PRODOTTO

Il prodotto consiste in un sistema di ritenuta universale per bambini omologata ai sensi della norma ECE R44/04 per il **gruppo di peso 1,2,3 per bambini di peso da 9 a 36 kg**. Per il gruppo di peso 0+ il seggiolino auto va posizionato nel senso contrario di marcia e il bambino è rivolto verso il sedile posteriore. Per i gruppi di peso 1,2,3, il seggiolino è posizionato in direzione del veicolo e il bambino è rivolto verso il traffico.

Il sistema di ritenuta di bambini durante il viaggio in auto **SERENGETI i-Size è omologato:**

- **per bambini di peso da 0 kg a 13 kg (GRUPPO 0+):** con il seggiolino installato in senso contrario alla marcia, con una cintura di sicurezza a 5 punti sul sedile, un'imbracatura superiore e connettori ISOFIX fissi ai punti di ancoraggio ISOFIX **oppure** con una cintura di sicurezza a 5 punti sul sedile e una cintura di sicurezza a 3 punti del veicolo.
- **per bambini di peso da 9 kg a 18 kg (GRUPPO I):** con il seggiolino installato nel senso di marcia, con una cintura di sicurezza a 5 punti sul seggiolino, un'imbracatura superiore e connettori ISOFIX fissi ai punti di ancoraggio ISOFIX **oppure** con una cintura di sicurezza a 5 punti sul sedile e una cintura di sicurezza a 3 punti del veicolo
- **per bambini di peso da 9 kg a 18 kg (GRUPPO II, III):** con il seggiolino installato nel senso di marcia, con una cintura di sicurezza a 3 punti sul seggiolino, un'imbracatura superiore e connettori ISOFIX fissi ai punti di ancoraggio ISOFIX **oppure** con una cintura di sicurezza a 3 punti del veicolo.

ATTENZIONE: Non installare mai il seggiolino rivolto verso la direzione di marcia del veicolo e con il bambino in posizione RIVOLTA IN AVANTI prima che il bambino abbia compiuto 15 mesi!

QUESTO SISTEMA DI RITENUTA DEI BAMBINI È ADATTO DOLO SE I VEICOLI OMOLOGATI SONO DOTATI DI CINTURE DI SICUREZZA A TRE PUNTI STATICI O ESTRAIBILI, CONFORMI AI REQUISITI DEL REGOLAMENTO N. 16 DI UN/ECE O ALTRE NORME EQUIVALENTI. Controllare nelle istruzioni del vostro veicolo se questo sistema di protezione universale per bambini dei gruppi di peso menzionati può essere installato.

REQUISITI LEGALI

Il seggiolino è prodotto, testato e certificato secondo i requisiti per i sistemi di ritenuta per bambini migliorati (ECE R 44/04). Il timbro di omologazione E (in forma circolare) e il numero di omologazione sono riportati sull'etichetta di omologazione (adesivo apposto sul seggiolino auto). L'approvazione decade se si apportano modifiche al seggiolino auto. Solo il produttore può apportare modifiche al seggiolino di sicurezza per bambini.

TIPO DELLE CINTURE DI SICUREZZA PER BAMBINI OMOLOGATE PER IL SEGGIOLINO AUTO - FIGURA B

Cinture di sicurezza del veicolo: cintura diagonale; cintura per le gambe; punti di fissaggio ISOFOX.

Informazioni sul sistema di sicurezza per bambini ISOFIX (nel gruppo 0+,1):

Questo tipo di seggiolino auto è adatto per essere montato sui sedili dei veicoli dotati del sistema ISOFIX, montati in conformità alla normativa ECE R14. Il gruppo di massa e le dimensioni dell' ISOFIX a cui è destinato questo dispositivo

sono: classe E ISOFIX per il gruppo 0 (0-10 kg) e ISOFIX classe D per il gruppo 1 (9-18 kg).

Quando si utilizza un sistema di sicurezza per bambini ISOFIX, leggere le istruzioni del produttore del veicolo.

ATTENZIONE! ESTREMAMENTE PERICOLOSO! NON INSTALLARE IL SEGGIOLINO AUTO NEL VEICOLO SU SEDILI DOTATI DI AIRBAG (SRS).

ATTENZIONE! Il bambino sarà protetto al massimo a condizione vengano rispettate le indicazioni e le raccomandazioni dell'istruzione! Prestare particolare attenzione agli avvertimenti e prendere tutte le precauzioni necessarie per evitare il rischio di lesione o danno al bambino e per garantire la sua sicurezza!

SI PREGA DI LEGGERE ATTENTAMENTE LE ISTRUZIONI PRIMA DEL MONTAGGIO DEL SEGGIOLINO AUTO NEL VEICOLO, PERCHÉ LA SUA INSTALLAZIONE SCORRETTA PUÒ ESSERE PERICOLOSA.

IMPORTANTE! LEGGERE ATTENTAMENTE E CONSERVARE PER RIFERIMENTI FUTURI

ATTENZIONE!

- Non lasciare mai il bambino non sorvegliato mentre si trova nel seggiolino auto.
- Utilizzare il seggiolino auto solo per l'uso previsto! Esso non è ideato per uso domestico.
- Non installare mai il seggiolino rivolto verso la direzione di marcia del veicolo e con il bambino in posizione RIVOLTA IN AVANTI prima che il bambino abbia compiuto 15 mesi!
- Il seggiolino auto non sostituisce la navicella o il lettino. Se il bambino ha bisogno di dormire, deve essere messo in un passeggino adatto, navicella o lettino.
- Per una massima sicurezza, come la posizione più sicura nella maggioranza degli automobili va consigliato il posto centrale sul sedile posteriore.
- Assicurare sempre il bambino nel seggiolino, utilizzando la cintura di sicurezza.
- Assicurarsi che tutte le cinture attaccanti il sistema di sicurezza nel veicolo siano il più strette possibile. Assicurarsi che le cinture che trattengono il bambino siano regolate in conformità al taglio del bambino, serrate il più strettamente possibile, senza causare disagio al bambino e che non siano attorcigliate.
- È importantissimo che la cintura subaddominale sia allacciata in basso in modo da trattenere saldamente il bacino.
- Non utilizzare il sistema di sicurezza nel veicolo solo con la cintura subaddominale.
- Al montaggio del seggiolino auto sulla struttura di un passeggino assicurarsi che tutti i dispositivi di chiusura siano attivati prima dell'utilizzo.
- Il seggiolino auto deve essere sempre agganciato alla struttura del passeggino in posizione in cui il bambino sia rivolto verso la madre.
- Controllare sempre per oggetti o bagagli non fissati dietro il seggiolino o posti sul sedile accanto, che nel caso di brusca frenata, urto o incidente potrebbero ferire il bambino. Essi devono essere rimossi o ben fissati ma ad una distanza sicura dal seggiolino e il bambino.
- Non lasciare la fibbia parzialmente chiusa, deve essere bloccata quando tutte le parti sono innestate.
- Il prodotto deve essere saldamente fissato al sedile auto con le cinture anche se non si usa, perché altrimenti in caso di incidente o di brusca frenata dell'automobile il seggiolino potrebbe ferire i passeggeri.
- Non usare altre punti portanti il carico tranne questi descritti nelle istruzioni e indicati sul seggiolino.
- Assicurarsi che tutte le parti del sistema di sicurezza siano correttamente fissate in posto e non esiste un rischio che durante l'utilizzo quotidiano dell'automobile siano impigliate nei sedili regolabili e le portiere.
- Dopo un urto violento il seggiolino e le cinture possono risultare danneggiati, perciò si consiglia di sostituirli.
- Non fare delle modifiche, miglioramenti e non aggiungere nuovi accessori o inserti sulla struttura del seggiolino tranne quelli previsti dal costruttore e senza previa approvazione di un'organizzazione autorizzata. Si prega di assicurarsi che le istruzioni del fabbricante siano attentamente rispettate durante l'installazione e la regolazione di questo sistema di ritenuta per bambini.
- Non mettere sul prodotto nastri o lacci aggiuntivi per evitare il rischio di strangolamento.
- Se si verifica un malfunzionamento del seggiolino, non provare di ripararlo da soli, rivolgersi invece ad un'officina autorizzata o all'importatore.
- Il sistema di ritenuta per bambini non deve essere usato senza la fodera.
- La fodera del seggiolino non deve essere sostituita con un'altra non approvata dal costruttore. La fodera ha un ruolo importante per l'efficacia del sistema di ritenuta.
- Se il veicolo va lasciato sotto i raggi diretti del sole, raccomandiamo di coprire il seggiolino, perché esso e le parti attinenti in plastica possono scaldarsi molto e deformarsi. Prima di mettere il bambino nel seggiolino, controllare se quest'ultimo non si è riscaldato per proteggere il bambino da ustione.
- Tenere lontano dal fuoco.

- Non conservare il prodotto in luoghi umidi e sotto la luce diretta del sole.
- Non provare di riparare il seggiolino da soli. ciò potrebbe causare ulteriori danni se effettuato da un non professionista.

COMPONENTI PRINCIPALI DEL SEGGIOLINO AUTO – FIGURA A

IMPORTANTE! I diagrammi e le figure contenute in questo manuale hanno solo scopo illustrativo e orientativo.

COMPONENTI: 1. Poggiatesta; 2. Cuscinetto per neonati; 3. Fibbia a cinque punti della cintura di sicurezza; 4. Cuscinetto morbido della fibbia; 5. Cinghia di regolazione degli spallacci; 6. Dispositivo di regolazione della cintura a cinque punti; 7. Maniglia per la regolazione dell'inclinazione del seggiolino. 8. Dispositivo per la cinghia superiore; 9. Indicatore del dispositivo di regolazione della cinghia superiore; 10. Tasto di regolazione del dispositivo di cinghia superiore; 11. Leva di rotazione del seggiolino 360°; 12. Imbottitura degli spallacci; 13. Spallacci. 14. Imbottitura dello schienale; 15. Maniglia per la regolazione del seggiolino; 16. Puntali ISOFIX; 17. Tasto di bloccaggio ISOFIX 18. Guide di inserimento ISOFIX Guida ISOFIX; 19. Tasca per riporre il manuale di istruzioni.

INSTALLAZIONE DEL SISTEMA ISOFIX - FIGURA C

Passaggio 1: Inserire le guide di inserimento ISOFIX nei punti di ancoraggio ISOFIX del veicolo, che si trovano tra la superficie e lo schienale del sedile del veicolo.

Passaggio 2: Premere il pulsante ISOFIX per sbloccare le alette ISOFIX e tirarle verso l'esterno il più possibile (nella posizione più lunga).

Passaggio 3: Posizionare il seggiolino per bambini sul sedile dell'auto e fare puntare i due connettori ISOFIX verso i punti di ancoraggio ISOFIX del sedile dell'auto.

Passaggio 4: Premere uno dei connettori ISOFIX per agganciarlo al punto di ancoraggio ISOFIX con un "clic". Ripetere l'operazione sull'altro lato per fissare entrambi i connettori ISOFIX. L'indicatore ISOFIX deve essere verde su entrambi i lati. L'installazione è completata. **AVVERTENZA! I connettori ISOFIX sono posizionati correttamente solo se entrambi gli indicatori del sistema ISOFIX appaiono di colore verde.**

Passaggio 5: Spingere il seggiolino il più possibile contro lo schienale dell'auto fino a farlo aderire. Scuotere il seggiolino per assicurarsi che sia ben fissato e controllare di nuovo i pulsanti verdi di sicurezza.

MONTAGGIO DEL SEGGIOLINO CON DISPOSITIVO DI CINTURA SUPERIORE - FIGURE D

Il punto di fissaggio superiore è un dispositivo fisso sul bagagliaio o sul pavimento del veicolo.

Premere il tasto di regolazione del dispositivo di ritenuta a cinghia per regolarne la lunghezza. Far scorrere le cinghie del dispositivo superiore attraverso le guide superiori e spingerle sotto. Rilasciare e tirare il dispositivo di cinghia superiore e premere il regolatore per fissare la cinghia allo schienale del sedile del veicolo. I punti di fissaggio del dispositivo sono in 3 posizioni (A/B/C). Stringere la cinghia del dispositivo di cinghia superiore fino a quando l'indicatore sul meccanismo di regolazione non diventa verde. Se l'indicatore non diventa verde, il dispositivo di cinghia superiore non è stato montato correttamente.

ATTENZIONE! Dopo il montaggio, verificare che il seggiolino sia stato fissato saldamente e in modo sicuro.

REGOLAZIONE DEL POGGIATESTA - FIGURA E

Per regolare il poggiatesta, tirare e tenere premuto l'anello di sblocco del poggiatesta. Tirare l'anello verso l'alto per spostare il poggiatesta in una posizione più alta. Tenere l'anello e spingere il poggiatesta verso il basso per spostarlo in una posizione più bassa. Quando il poggiatesta è nella posizione desiderata, rilasciare l'anello per bloccarlo.

- Qualora il seggiolino venisse utilizzato in senso contrario alla marcia, il poggiatesta deve essere regolato in modo che le cinghie dell'imbracatura a 5 punti si trovino alla stessa altezza o leggermente al di sotto delle spalle del bambino.
- Qualora il seggiolino venisse utilizzato nel senso di marcia, il poggiatesta deve essere regolato in modo che le cinghie dell'imbracatura a 5 punti si trovino alla stessa altezza o leggermente al di sopra delle spalle del bambino.

MONTAGGIO DELLA CINTURA DI SICUREZZA A 5 PUNTI - FIGURA F.1

Passaggio 1: Tenere premuto il pulsante di regolazione della cintura e tirare la cintura a spalla verso di sé il più possibile. Assicurarsi di tirare la cintura a spalla sotto le imbottiture del torace come mostrato nella Figura 1.

Passaggio 2: Premere il pulsante rosso sulla fibbia della cintura a 5 punti per slacciarla.

Passaggio 3: Sistemare il bambino nel seggiolino. Passare gli spallacci sulle spalle del bambino e infilare le linguette della fibbia l'una nell'altra. Bloccare le linguette nella fibbia.

Passaggio 4: Tirare entrambe le cinture a spalla per stringere la cintura addominale. Assicurarsi che la cintura addominale sia posizionata in basso, in modo che il bacino del bambino venga afferrato saldamente.

Passaggio 5: Tirare il regolatore della cintura a 5 punti finché la cintura non fissa correttamente il bambino. Tirare entrambe le imbottiture toraciche nella posizione più bassa.

RIMOZIONE DELLA CINTURA DI SICUREZZA A 5 PUNTI - FIGURA F.2

AVVERTENZA! L'imbracatura a 5 punti viene rimossa quando il bambino raggiunge i 100-150 cm di altezza.

Passaggio 1: Sganciare la cintura dalla fibbia aggregante, rimuovere il cuscinetto tra le gambe e infilare la fibbia attraverso l'apertura del damasco.

Passaggio 2: Premere e tenere premuto il pulsante di regolazione delle cinture a spalla. Rimuovere il coperchio dello schienale, estrarre il connettore metallico e sganciare le cinture a spalla. Inserire il connettore metallico nelle fessure del sedile e tirare per evitare che possa cadere.

Passaggio 3: Sollevare il poggiatesta e tirare gli spillacci nella parte anteriore per sganciarli dal seggiolino.

CUSCINETTO AGGIUNTIVO PER LA TESTA - FIGURA G

Per proteggere il bambino!

Il cuscinetto supplementare garantisce al bambino il sostegno indispensabile finché è ancora molto piccolo. Il cuscinetto aggiuntivo viene utilizzato per fornire un comfort maggiore ai bambini molto piccoli.

Attenzione! Si prega di utilizzare il cuscinetto aggiuntivo allegato a questo modello di seggiolino auto fino a quando il bambino non avrà raggiunto i 60 cm di altezza. Una volta raggiunta questa altezza, può essere rimosso per offrire più spazio al bambino. Per rimuovere il cuscinetto per neonati, occorre aprire e togliere gli spillacci. Quindi rimuovere il cuscinetto e riposizionare le imbottiture sugli spillacci.

ROTAZIONE DEL SEGGIOLINO A 360° - FIGURA H

Attenzione! La funzione è attiva solo quando il veicolo non è in movimento.

Premere la leva per la rotazione del seggiolino e ruotare il seggiolino a 180° o a 360°. Il seggiolino può ruotare in entrambe le direzioni.

Quando il seggiolino si blocca nella posizione selezionata ("rivolto in direzione di marcia" o "rivolto in direzione opposta alla marcia"), si sentirà un "clic". Come riferimento, consultare la figura H.

- Figura A: mostra il montaggio del seggiolino in posizione orientata in direzione di marcia.
- Figura B: quando il seggiolino viene ruotato a 180°, il seggiolino si trova in posizione rivolta in direzione opposta al senso di marcia.
- Figura C: quando il sedile viene ruotato rispettivamente di 90° e 270°, il seggiolino si trova in posizione laterale, la posizione per sistemare il bambino nel seggiolino. Attenzione! Questa funzione è attiva solo quando il veicolo non è in movimento.

REGOLAZIONE DELL'INCLINAZIONE DEL SEDILE - FIGURA I

Tirare la leva di regolazione dell'inclinazione e posizionare il seggiolino nella posizione selezionata come segue (riferimento in figura I):

- Sedia che guarda indietro: 4 possibili posizioni di reclinazione del sedile come mostrato nella Figura I.3.
- Sedia che guarda in avanti: 4 possibili posizioni di reclinazione del sedile come mostrato nella Figura I.2.

MONTAGGIO DEL SEGGIOLINO AUTO: GRUPPO 0+ (0-13 kg) – FIGURA J

Classe di utilizzo come gruppo 0+ (0-13 kg): montaggio con cintura di sicurezza a tre punti del veicolo e cintura di sicurezza sul seggiolino (in senso contrario alla marcia) – Figura J.1

Utilizzare la cintura di sicurezza a tre punti dell'auto per garantire la sicurezza del bambino e fissare il seggiolino.

1. Posizionare il seggiolino auto sul sedile della vettura in direzione opposta a quella di marcia.
2. Tirare completamente la cintura di sicurezza del veicolo.
3. Far passare la cintura diagonale tra lo schienale e il poggiatesta del seggiolino e la cintura per le gambe attraverso le guide della cintura sul fondo del seggiolino. Assicurarsi che entrambe le parti della cintura del veicolo siano al di sotto della cintura del seggiolino per bambini.
4. Allacciare la cintura per le spalle e quella addominale nella fibbia (vedi la sequenza di passaggi nella Figura B.1).
5. Posizionare il bambino nel seggiolino. Controllare l'altezza della imbracatura per le spalle. Assicurarsi che le cinghie non siano attorcigliate. Allacciare l'imbracatura del bambino, assicurandosi che sia ben montata e tirare la cinghia al centro del sedile per stringerla. Per un maggiore comfort e sicurezza in caso di utilizzo per un neonato, è possibile posizionare il morbido cuscino in dotazione con il seggiolino auto sul fondo del sedile.

Classe di utilizzo come gruppo 0+ (0-13 kg): Installazione con sistema ISOFIX e cinghia dell'imbracatura superiore (rivolto all'indietro) – Figura J.2

Utilizzare la cintura di sicurezza a 5 punti del seggiolino per garantire la sicurezza del bambino.

1. Montare gli attacchi ISOFIX sui raccordi ISOFIX dell'auto.
2. Posizionare il seggiolino auto saldamente sul sedile dell'auto in direzione opposta al senso di marcia, fissare la cinghia dell'imbracatura superiore.
3. Posizionare il bambino sul seggiolino, allacciare la cintura di sicurezza a 5 punti.

MONTAGGIO DEL SEGGIOLINO: GRUPPO I (9-18 kg) – FIGURA K

Classe di utilizzo come Gruppo 1 (9-18 kg): montaggio con ISOFIX/cintura a tre punti del veicolo + cinghia dell'imbracatura superiore e cintura di sicurezza sul seggiolino (rivolto in avanti).

Il seggiolino può essere montato sia con un sistema ISOFIX che con una cintura a tre punti della vettura.

Per montare il seggiolino utilizzando l'imbracatura a tre punti del veicolo e cinghia dell'imbracatura superiore, seguire i passaggi indicati alla Figura K.

MONTAGGIO DEL SEGGIOLINO: GRUPPO II;III (15-36 kg) – FIGURA L

Classe di utilizzo come Gruppo II (15–25 kg) e come gruppo III (22-36 kg): seggiolino rivolto in avanti.

Installazione con sistema ISOFIX e cinghia di sicurezza a 3 punti (rivolto in avanti) – figura L.1.

Utilizzare la cintura di sicurezza a 3 punti del seggiolino per garantire la sicurezza del bambino.

1. Montare gli attacchi ISOFIX sui raccordi ISOFIX dell'auto.
2. Posizionare il bambino sul seggiolino e regolare l'altezza del poggiatesta in base all'altezza del bambino.
3. Tirare la cintura a 3 punti del veicolo.
4. Inserire la cintura di sicurezza diagonale attraverso la guida sul poggiatesta e la cintura addominale attraverso la guida della base e agganciarli alla fibbia del veicolo.

Installazione con cinghia di sicurezza a 3 punti (rivolto in avanti) – figura L.2.

1. Posizionare il bambino nel seggiolino e regolare l'altezza del poggiatesta in base all'altezza del bambino.
2. Tirare la cintura di sicurezza a 3 punti dell'auto.
3. Far passare la cintura diagonale attraverso la guida del poggiatesta e la cintura subaddominale attraverso la guida della base e fissarle nell'apposita fibbia del veicolo.

PULIZIA E LA MANUTENZIONE

❖ ISTRUZIONI DI MANUTENZIONE

1. Controllare regolarmente i dispositivi di chiusura, di fissaggio e di regolazione, le cinture e la fodera per essere sicuri che funzionino correttamente, non siano usurati e che il loro utilizzo sia sicuro.
2. Se si riscontra un guasto o una funzione non funziona, smettere immediatamente di utilizzare il seggiolino.
3. Il seggiolino auto non deve essere utilizzato senza la fodera! Essa fa parte integrante del seggiolino e può essere sostituita solo con una fodera identica a quella fornita dal costruttore.
4. Non utilizzare di nuovo il seggiolino dopo un incidente perché potrebbe avere danni di struttura che lo rendano molto pericoloso. È possibile avere danneggiamenti che non siano visibili. La revisione da parte di uno specialista del servizio è obbligatorio.
5. Non esporre il seggiolino auto agli effetti nocivi dei raggi diretti del sole perché ciò porterà all'invecchiamento più rapido e prematuro delle parti in plastica e alla scolorimento della fodera.
6. Conservare il seggiolino in un luogo fuori dalla portata di piccoli bambini. Non tenere il prodotto in un luogo polveroso e umido con temperature ambienti troppo basse o troppo elevate. Non porre altri oggetti sul seggiolino durante la sua conservazione, ciò potrebbe causare il danneggiamento del prodotto.
7. Fare una revisione regolare prima di ogni utilizzo del prodotto.
8. In caso di problemi relativi all'utilizzo normale del seggiolino auto, rivolgersi ad un riparatore autorizzato o al commerciante presso il quale è stato acquistato o al distributore di questo prodotto.

❖ ISTRUZIONI DI PULIZIA

1. Il rivestimento è sfoderabile e può essere pulito con detergente delicato in lavatrice ad un ciclo per materie delicati (30°C). Leggere le istruzioni sull'etichetta per la pulizia cucita sulla fodera. I colori della fodera possono sbiadire se va lavata a più di 30°C. Non centrifugare e asciugare in asciugatrice elettrica (il tessuto si può staccare dall'imbottitura).

ER RIMUOVERE IL RIVESTIMENTO DEL SEGGIOLINO, SEGUIRE I PASSAGGI ILLUSTRATI NELLA FIGURA M.

2. Una parte della sedia è in plastica e può essere pulita con acqua calda e sapone. Non utilizzare detergenti aggressivi (ad es. solventi).

3. La cintura di sicurezza può essere rimossa e pulita con acqua tiepida e sapone. **Attenzione!** Non rimuovere mai le linguette di aggancio dalle cinghie.
4. Accertarsi che durante la pulizia nella fibbia non entri del sapone o una qualsiasi parte di regolazione e di guida.
5. Non utilizzare detersivi chimici, candeggina o prodotti abrasivi per pulire una qualsiasi parte del seggiolino.
6. Lasciare sempre che il seggiolino si asciughi completamente dopo la pulizia e poi utilizzarlo o riporlo.
7. Evitare di bagnare le etichette. Non rimuoverle perché contengono informazioni importanti.

Attenzione! Il seggiolino auto non deve essere utilizzato senza la fodera. Se la fodera del seggiolino deve essere sostituita, si prega di accertarsi di usare la fodera originale perché questo è importante per il corretto funzionamento del sistema di ritenuta. Per sostituirla con fodera originale, contattare l'agente commerciale da cui questo prodotto è stato acquistato, l'importatore o il costruttore.

Prodotto per MONI nella RPC
Produttore e Importatore: Moni Trade Ltd.
Indirizzo: Bulgaria, Sofia, Trebich, 1 Dolo Str.,
Numero di telefono: 02/936 07 90
Sito Web: www.moni.bg

A visszatartó rendszer megfelel az Egyesült Nemzetek Szervezete Európai Gazdasági Bizottsága 44. számú előírásának (ENSZ/EGB 16. számú előírása).

MEGJEGYZÉS

0+ CSOPORT (0-13 kg), I. CSOPORT (9-18 kg), II. CSOPORT (15-25 kg), III. CSOPORT (22-36 kg)

A szék használatakor (0+, 1, 2, 3) ügyeljen a következő információkra:

1. Ez egy „UNIVERZÁLIS” GYERMEKVÉDELMI RENDSZER. A 44. számú előírás, 04-es módosítássorozata értelmében jóváhagyva általános járművekben való használatra készült, és kompatibilis a legtöbb, de nem az összes személygépkocsi-üléssel.
2. A felszerelést illetően a rendszertől elvárható, hogy megfeleljen, ha a gyártó a jármű használati útmutatójában kijelentette, hogy alkalmas az „univerzális” gyermekbiztonsági rendszer felszerelésére ezen korcsoportok számára.
3. Ez a gyermekbiztonsági rendszer "univerzális" besorolása, szigorúbb feltételek mellett, mint azoknál a korábbi modelleknél, amelyek nem tartalmazzák ezt az információt.
4. Kételkedés esetén konzultáljon a gyermek biztonsági berendezés gyártójával és a kiskereskedővel.

A TERMÉK RENDELTETÉSE

A termék egy univerzális gyermekülés, amely az ECE R44/04 szabvány szerint engedélyezett a **0+ 1, 2, 3 súlycsoportokhoz 0 és 36 kg** közötti gyermekek számára. A 0+ súlycsoportnál az ülést az autó mozgási irányával ellentétes irányba kell elhelyezni, és a gyermek a hátsó ülés felé néz. Az 1-es, 2-es, 3-as súlycsoportoknál az ülést az autó mozgásának irányába kell elhelyezni, és a gyermek a mozgás irányába néz. A **NITRO i-Size** autóban utazó gyermekek biztonsági rendszerét jóváhagyták:

- **0–13 kg súlycsoportokhoz (0+ CSOPORT):** menetiránynak háttal ülésben, 5 pontos biztonsági övvel, felső hevederrel és az ISOFIX rögzítési pontokhoz rögzített ISOFIX csatlakozókkal.

- **9–18 kg súlycsoportokhoz (I CSOPORT):** előre néző ülésben, 5 pontos biztonsági övvel, felső hevederrel és az ISOFIX rögzítési pontokhoz rögzített ISOFIX csatlakozókkal.

- **15–36 kg súlycsoportokhoz (II, III CSOPORT):** menetirány szerinti üléssel, 3 pontos jármű biztonsági övvel és fix ISOFIX csatlakozókkal az ISOFIX rögzítési pontokhoz.

FIGYELEM: Soha ne szerelje fel az ülést a jármű irányával és a gyermek „ELŐRE NÉZŐ” helyzetben, mielőtt a gyermek 15 hónapos kora!

EZ A GYERMEK BIZTONSÁGI ÜLŐRENDSZER CSAK JÓVÁHAGYOTT LAPTOP/ HÁROM PONT/ STATIKUS/ BIZTONSÁGI ÖVVEL FELSZERELT JÁRMŰVEKBE BESZERELHETŐ

ТАЗИ СИСТЕМА ЗА БЕЗОПАСЯВАНЕ НА ДЕЦАТА Е ПОДХОДЯЩА ЗА ИНСТАЛИРАНЕ САМО В АВТОМОБИЛИ, ОБОРУДВАНИ С ОДОБРЕНИ НАДБЕДРЕНИ/ ТРИТОЧКОВИ/ СТАТИЧНИ/ ПРИБИРАЩИ СЕ БЕЗОПАСИТЕЛНИ КОЛАНИ, АМЕЛЫЕК МЕГФЕЛЕЛНЕК АЗ ЕНСЗ-ЕГБ 16. СЗ. СЗАБÁЛЗАТ КÖВЕТЕЛМÉНÝЕНЕК ВАГЫ ЕГÝЕБ ЕГЫЕНÉРТÉКŰ СЗАВÁНÝНАК. Ellenőrizze járművének kézikönyvében, hogy ez az univerzális biztonsági rendszer felszerelhető-e.

JOGI KÖVETELMÉNYEK

A gyermekbiztonsági autósülés a Gyermekbiztonsági Felszerelések Európai Szabványa (ECE R 44/04) követelményei szerint készült, tesztelt és tanúsított. Az E jóváhagyási bélyegző (körben) és a jóváhagyási szám a jóváhagyási címkén található (matrica a biztonsági gyermekülésre ragasztva) Ez a jóváhagyás érvényét veszti, ha bármilyen változtatást hajt végre a gyermekülésen. Csak a gyártó végezhet változtatásokat a biztonsági gyermekülésen.

A JÓVÁHAGYOTT AUTÓBIZTONSÁGI ÖVEK TÍPUSA – B. ÁBRA

Autó biztonsági övek: átlós öv; térd fölötti öv; ISOFOX rögzítési pontok.

Megjegyzés az ISOFIX gyermekbiztonsági rendszerhez (0+,1 csoportban):

Az ilyen típusú gyermekülés alkalmas ISOFIX rendszerrel felszerelt autósülésekhez, amelyek az ECE R14 szerint vannak felszerelve. Az ISOFIX tömegcsoport és méret, amelyhez ez a készülék készült: ISOFIX osztály E a 0. csoporthoz (0-10 kg) és ISOFIX D osztály az 1. csoporthoz (9-18 kg).

Ha ISOFIX gyermekülést használ, olvassa el a jármű gyártójának utasításait.

FIGYELEM! RENDKÍVÜL VESZÉLYES! NE HELYEZZE AZ AUTÓÜLÉST A LÉGZSÁK-ÜLÉSEL (SRS) RENDELKEZŐ JÁRMŰBE.

FIGYELEM! Gyermek maximalis védelemben részesül, ha betartja az utasításait és ajánlásait! Ügyeljen a figyelmeztetésekre, és tegyen meg minden szükséges óvintézkedést a gyermek sérülésének vagy károsodásának elkerülése és biztonsága érdekében!

AZ AUTÓS ÜLÉS GÉPJÁRMŰBE BESZERELÉSE ELŐTT FIGYELMESEN OLVASSA EL AZ UTASÍTÁST, MERT A HELYTELEN BESZERELÉS VESZÉLYES LEHET.

FONTOS! OLVASSA EL FIGYELMESEN, ÉS ŐRIZZE MEG KÉSŐBBI HIVATKOZÁSHOZ

FIGYELEM!

- Soha ne hagyjon gyermeket felügyelet nélkül az autósülésben.
- A széket csak rendeltetésszerűen használja! Nem háztartási használatra tervezték.
- Soha ne szerelje be az ülést a jármű mozgásának irányába, és a gyermek "ELŐRE HAJTÓ" pozícióban, mielőtt a gyermek 15 hónapos kora lett!
- A maximális védelem érdekében a középső hátsó ülés helyzetet javasolt, mint a legbiztonságosabb pozíció a legtöbb autóban.
- Mindig rögzítse a gyermeket az autósülésben a biztonsági öv használatával.
- Győződjön meg arról, hogy az összes öv, amely az utasbiztonsági rendszert rögzíti a járműben, a lehető legszorosabban van rögzítve. Ügyeljen arra, hogy a gyermeket rögzítő övek a gyermek testéhez igazodjanak, a lehető legszorosabban legyenek meghúzva anélkül, hogy kellemetlenséget okoznának a gyermeknek, és ne csavarodjanak meg.
- Nagyon fontos, hogy a medenceövet alacsonyan használjuk, hogy a medence biztosan rögzítve legyen.
- Ne használja az utasbiztonsági rendszert kizárólag kétpontos övvel felszerelt járműben.
- Mindig ellenőrizze, hogy az ülés mögött vagy a mellette lévő ülésen nincsenek-e rögzítetlen tárgyak, olyan tárgyak vagy csomagok, amelyek hirtelen megállás, ütközés vagy baleset esetén sérülést okozhatnak a gyermeknek. El kell távolítani vagy biztonságosan rögzíteni kell őket, de biztonságos távolságban az üléstől és a gyermektől.
- A terméket biztonsági övvel szilárdan az autóüléshez kell rögzíteni, még használaton kívül is, különben baleset vagy az autó hirtelen leállása esetén az ülés megsérülhet az utasokat.
- Ne használjon más teherhordó pontot, mint az útmutatóban leírtak és a gyermekülésen meg vannak jelölve.
- Győződjön meg arról, hogy az utasbiztonsági rendszer minden alkatrésze megfelelően rögzült, és nem áll fenn annak a veszélye, hogy a jármű napi használata során becsúsznak az állítható ülésekbe és ajtóba.
- Ne hagyja a csatot részben zárva, reteszelve kell lennie, ha minden alkatrész be van kapcsolva.
- Erős ütközés után az ülés és az övek megsérülhetnek, ezért javasolt ezek cseréje.
- A gyártó nem vállal felelősséget a biztonságért abban az esetben, ha a jóváhagyott típustól eltérő vagy az általa javasolt alkatrészeket használnak.
- Ne végezzen változtatásokat, fejlesztéseket, illetve ne adjon hozzá új kiegészítőket vagy betéteket az autósülés szerkezetéhez, kivéve azokat, amelyeket a gyártó biztosított, és egy felhatalmazott szervezet előzetes jóváhagyása nélkül. Kérjük, ügyeljen arra, hogy a gyermekbiztonsági rendszer felszerelésekor és beállításakor gondosan kövesse a gyártó utasításait.
- A fulladás veszélyének elkerülése érdekében ne rögzítsen további zsinórokat vagy kötéseket a termékhez.
- Ha a szék megsérül, ne próbálja meg saját maga megjavítani, hanem forduljon hivatalos szervizközpontba vagy az importőrhez.
- A gyermekülést burkolat (kárpit) nélkül nem szabad használni.
- A gyerekülés huzatát (kárpitját) nem szabad a gyártó által nem javasolt huzatra (kárpitra) cserélni. Fontos szerepet játszik a biztonsági rendszer hatékonyságában.
- Ha közvetlen napfénynek teszi ki autóját, javasoljuk, hogy takarja le az autósülést, mert az és a hozzátartozó műanyag alkatrészek nagyon felforrósodhatnak és deformálódhatnak. Ezenkívül, mielőtt a gyermeket az ülésbe helyezi, ellenőrizze, hogy az ülés felmelegedett-e, hogy elkerülje az égési sérüléseket.
- Tartsd távol tűztől.
- Az autósülés nem helyettesíti a kosarat vagy az ágyat. Ha gyermekének aludnia kell, helyezze megfelelő babakocsiba, babakosárba vagy ágyba.
- Ne tárolja a terméket nedves helyen és közvetlen napfénynek kitéve.
- Ne kísérelje meg saját maga megjavítani az autósülést. Ez későbbi károkhoz vezethet, ha nem szakember végzi.

A GYERMEKSZÉK FŐ RÉSZEI – A. ÁBRA

FONTOS! Az útmutatóban található diagramok és ábrák csak illusztráció és iránymutatás célját szolgálják.

ALKATRÉSZEK: 1. Fejtámla; 2. Baba matrac; 3. Ötpontos biztonsági öv csatja; 4. Puha párna a csatnál; 5. Szíj a vállövek beállításához; 6. Ötpontos öv állító berendezés; 7. Fogantyú a szék dőlésszögének beállításához; 8. Felső szalagos meghajtó; 9. Felső sáv eszközjelző; 10. A felső sáv beállítására szolgáló gomb; 11. Kar a szék 360°-os elforgatásához; 12. A vállövek megtámasztása; 13. Vállövek; 14. Hátsó párna; 15. Fogantyú a szék háttámlájának beállításához; 16. ISOFIX hegyek; 17. ISOFIX reteszelő gomb; 18. Útmutatók ISOFIX ISOFIX útmutató elhelyezéséhez; 19. Tárolózsob a használati útmutató számára.

ISOFIX RENDSZER BESZERELÉSE – C. ÁBRA

1. lépés: Illessze az ISOFIX beszerelési vezetőket a jármű ISOFIX rögzítési pontjaira, amelyek a felület és a jármű ülésének háttámlája között helyezkednek el.

2. lépés: Nyomja meg az ISOFIX gombot az ISOFIX fülek kioldásához, és húzza ki őket, amennyire csak lehetséges (a leghosszabb helyzetben).

3. lépés: Helyezze a gyermekülést az autósülésre, és irányítsa a két ISOFIX csatlakozót az autósülés ISOFIX rögzítési pontjaihoz.

4. lépés: Nyomja meg az egyik ISOFIX csatlakozót, hogy egy „kattanással” rögzítse az ISOFIX rögzítési pontot. Ismétlje meg a műveletet a másik oldalon mindkét ISOFIX csatlakozó rögzítéséhez. Az ISOFIX jelzőfénynek mindkét oldalon zöldnek kell lennie. A telepítés befejeződött. **FIGYELEM! Az ISOFIX csatlakozók csak akkor vannak megfelelően rögzítve, ha az ISOFIX rendszer mindkét jelzőfénye zölden világít.**

5. lépés: Tolja a gyermekülést a jármű háttámlájához, amennyire csak lehetséges, addig, amíg szorosan rá nem támaszkodik. Rázza meg a gyermekülést, hogy megbizonyosodjon arról, hogy biztonságosan rögzítve van, és ellenőrizze még egyszer a zöld biztonsági gombokat.

AZ ÜLÉS FELSZERELÉSE FELSŐ SÁVOS BERENDEZÉSRE – D. ÁBRA

A felső rögzítési pont egy rögzített eszköz a jármű csomagtartóján vagy padlóján. Nyomja meg a szalagmeghajtó beállító gombját a hosszának beállításához. Csúsztassa át a felső szíjhajtás szíjait a felső vezetőkön, vezesse át őket a reg. Engedje el és húzza meg a hevedereszköz tetejét, majd nyomja meg a beállítót, hogy rögzítse a hevedert az autóülés háttámlájához. A készülék rögzítési pontjai 3 pozícióban vannak (A/B/C). Húzza meg a szíjat a felső szíjhajtáson, amíg a beállító mechanizmuson lévő jelzőfény zöldre nem vált. Ha a jelzőfény nem zölden világít, akkor a felső szalagos meghajtó nincs megfelelően telepítve.

FIGYELEM! A megfigyelés után ellenőrizze, hogy az ülés szilárdan és biztonságosan rögzítve van-e.

FEJTÁMLA BEÁLLÍTÁSA – E. ÁBRÁK

A fejtámla beállításához húzza meg és tartsa lenyomva a fejtámla kioldó gyűrűjét. Húzza felfelé a hurkot, hogy a fejtámlát magasabb pozícióba helyezze. Tartsa a hurkot, és nyomja le a fejtámlát, hogy alacsonyabb helyzetbe kerüljön. Amikor a fejtámla a kívánt helyzetben van, engedje el a gyűrűt a rögzítéshez.

- Ha a gyermekülést menetiránynak háttal használjuk, a fejtámlát úgy kell beállítani, hogy az 5 pontos öv hevederei egy magasságban vagy valamivel a gyermek vállai alatt legyenek.
- Ha a gyermekülést előre fordítva használja, a fejtámlát úgy kell beállítani, hogy az 5 pontos öv hevederei egy magasságban, vagy valamivel a gyermek váll fölött legyenek.

5 PONTOS BIZTONSÁGI ÖV BESZERELÉSE – F.1 ÁBRÁK

1. lépés: Tartsa lenyomva az öv beállító gombot, és húzza a vállövet amennyire csak lehetséges maga felé. Ügyeljen arra, hogy a vállövet a mellkaspárnák alá húzza az 1. ábrán látható módon.

2. lépés: Nyomja meg az 5 pontos heveder piros csatgombját a kioldáshoz.

3. lépés: Ültesse le a gyermeket a székbe. Húzza át a vállöveket a gyermek vállán, és dugja egymásba a csat nyelveit. Rögzítse a csatba bújtatott nyelveket.

4. lépés: Húzza meg mindkét vállövet a kétoldali öv megfeszítéséhez. Ügyeljen arra, hogy a kétpontos öv alacsonyan legyen elhelyezve, hogy a gyermek medencéjét szilárdan megfogja.

5. lépés: Húzza meg az 5 pontos övállítót, amíg az öv jól rögzíti a gyermeket. Húzza mindkét mellkaspárnát a legalacsonyabb helyzetbe.

AZ 5 PONTOS BIZTONSÁGI ÖV ELTÁVOLÍTÁSA - F.2 ÁBRÁK

FIGYELEM! Az 5 pontos biztonsági övet akkor távolítják el, ha a gyermek 100-150 cm magas.

- 1. lépés:** Kapcsolja ki az övet a csatból, távolítsa el a lépésbetétet, és fűzze át a csatot a damaszt nyíláson.
- 2. lépés:** Nyomja meg és tartsa lenyomva a vállöv beállító gombot. Távolítsa el a huzatot az ülés hátuljáról, húzza meg a fém csatlakozót és vegye le róla a vállöveket. Helyezze be a fém csatlakozót az ülés nyílásaiba, és húzza meg, hogy megakadályozza az leesést.
- 3. lépés:** Emelje fel a damaszt a fejtámlán, és húzza előre a váll térdét, hogy vegye le őket az ülésről.

KIEGÉSZÍTŐ FEJPÁRNA – G. ÁBRA

Gyermeke védelmében!

Az extra betét megadja gyermekének azt a támogatást, amelyre szüksége van, amíg még kicsi. Az extra párnázás extra kényelmet biztosít a nagyon kicsi babák számára.

Figyelem! Kérjük, használja az ehhez az autósülés-modellhez erősített kiegészítő alátétet, amíg a gyermek el nem éri a 60 cm-es magasságot. Ha ezt a magasságot elérte, leveheti, hogy több hely maradjon a gyermek számára. Az újszülött párna eltávolításához nyissa ki és távolítsa el a vállpárnákat. Ezután távolítsa el a párnát, és helyezze vissza a vállpárnákat a vállpántra.

360°-OS ÜLÉS FORGÁSA – H. ÁBRA

Nyomja meg az ülésforgató kart, és forgassa el az ülést 180°-kal vagy 360°-kal. Az ülés mindkét irányba forgatható. A kiválasztott helyzetben (ELŐRE néző ülés vagy HÁTRAFELÉ néző ülés) reteszelve kattánót fog hallani.

Lásd a H ábrát a hivatkozáshoz:

- **A. ábra:** az ülés menetirányának háttal beszerelését mutatja.
- **B. ábra:** az ülés 180°-kal elfordítva, az ülés hátrafelé néző helyzetben van beszerelve.
- **C. ábra:** amikor az ülést 90°-kal, illetve 270°-kal elforgatjuk, az ülés oldalra néző helyzetben van, a gyermeknek az ülésbe való elhelyezésének helyzetében. Figyelem! A funkció csak akkor aktív, ha a jármű nem mozog.

Ülés dőlésszögének állítása – I. ÁBRA

Húzza meg a dönthető kart, és állítsa az ülést a kiválasztott helyzetbe az alábbiak szerint (lásd az I. ábrát referenciaként):

- Hátrafelé néző ülés: Négy lehetséges ülés-döntési helyzet az I.3. ábrán látható módon.
- Előre néző ülés: Négy lehetséges helyzet az ülés döntésére, az I.2. ábrán látható módon.

A GYERMEKÜLÉS FELSZERELÉSE: 0+ CSOPORT (0-13 kg) - J ÁBRA

Használati osztály, mint 0+ csoport (0-13 kg): felszerelés az autó hárompontos övével és a szék biztonsági övével (hátra néző) – J.1 ÁBRA

A gyermek rögzítéséhez és az autósülés rögzítéséhez használja a jármű hárompontos biztonsági övét.

1. Helyezze az autósülést az autósülésre a forgalommal ellentétes irányban.
2. Húzza meg teljesen a jármű biztonsági övét.
3. Vezesse át az átlós övet a gyermekülés háttámlájára és fejtámlájára, valamint a kétpontos öv között a gyermekülés alján található övvezetőkön keresztül. Győződjön meg arról, hogy az autó biztonsági öve mindkét része a gyermekülés biztonsági öve alatt van.
4. Kapcsolja be a váll- és a kétpontos öveket (lásd a lépések sorrendjét a B.1. ábrán).
5. Helyezze a gyermeket az ülésbe. Ellenőrizze a vállövek magasságát. Ügyeljen arra, hogy az övek ne legyenek megcsavarodva. Rögzítse a gyermek biztonsági öveit, ügyelve arra, hogy azok biztosan a helyükön legyenek, majd húzza a hevedert az ülés közepére, és húzza meg. A nagyobb kényelem és biztonság érdekében, ha újszülöttkor használja az ülést, helyezhet el egy kiegészítő alátétet az ülés aljára, amely az autóülés része.

Használati osztály, mint 0+ csoport (0-13 kg): Telepítés ISOFIX rendszerrel és felső hevederrel (hátra néző) - J.2 ÁBRA

A gyermek biztonsága érdekében használja az 5 pontos biztonsági övet a széken.

1. Illessze az ISOFIX fűleket az autó ISOFIX rögzítőre.
2. Helyezze az autósülést szilárdan a hátrafelé néző autósülésre, rögzítse a felső hevedert.
3. Helyezze a gyermeket az ülésbe, kapcsolja be az 5 pontos biztonsági övet.

A GYERMEKÜLÉS FELSZERELÉSE: I. CSOPORT (9-18 kg) - K ÁBRA

Használati osztály, mint 1. csoport (9-18 kg): felszerelés ISOFIX vagy hárompontos autós biztonsági övvel + felső heveder és biztonsági öv (előre fordítva).

Az autósülés ISOFIX rendszerrel és az autó hárompontos övével is felszerelhető.

Az ülés felszereléséhez a jármű hárompontos biztonsági övvel és felső hevederrel, kövesse az E ábrán látható lépéseket.

A GYERMEKÜLÉS FELSZERELÉSE: II., III. CSOPORT (15-36 kg) - L ÁBRA

Használati osztály II. csoportként (15–25 kg) és III. csoportként (22–36 kg): előre néző.

Beszereles ISOFIX rendszerrel és 3 pontos biztonsági övvel (előrefelé) - L.1. Ábra.

1. Illesse az ISOFIX füleket az autó ISOFIX rögzítőire.
2. Helyezze be a gyermeket az ülésbe, és állítsa be a fejtámla magasságát a gyermek magasságának megfelelően.
3. Húzza meg a jármű 3 pontos biztonsági övét.
4. Vezesse át az átlós övet a fejtámla vezetőjén, a kétpontos övet pedig a talpon lévő vezetőn keresztül, és rögzítse őket a járműhöz..

Beszereles csak 3 pontos biztonsági övvel (előrefelé) - L.2. Ábra.

1. Helyezze be a gyermeket az ülésbe, és állítsa be a fejtámla magasságát a gyermek magasságának megfelelően.
2. Húzza meg a jármű 3 pontos biztonsági övét.
3. Vezesse át az átlós biztonsági övet a fejtámla vezetőjén, a kétpontos övet pedig a talpon lévő vezetőn keresztül, és rögzítse őket a járművön.

TISZTÍTÁS ÉS KARBANTARTÁS

❖ KARBANTARTÁSI UTASÍTÁSOK

1. Rendszeresen ellenőrizze a záró-, rögzítő- és beállító mechanizmusokat, az öveket és a kárpitokat, hogy megbizonyosodjon arról, hogy jó állapotban vannak, nem kopottak vagy sérültek, és biztonságosan használhatók.
2. Ha sérülést észlel, vagy bármely funkció nem működik, azonnal hagyja abba a szék használatát.
3. A gyermekszéket kárpit nélkül használni tilos! A szék szerves része, és csak a gyártó által szállított azonosra cserélhető.
4. Baleset után ne használja újra az ülést, mert szerkezeti sérülések keletkezhetnek, amelyek nagyon veszélyessé teszik. Előfordulhat, hogy nem látható sérülések. A szerviz szakember általi ellenőrzés kötelező.
5. Ne tegye ki az autósülést a közvetlen napfény káros hatásának, mert ez a műanyag részek gyorsabb és idő előtti elöregedéséhez, a kárpit kifakulásához vezet.
6. Az autósülést kisgyermekek előtt elzárva tárolja. Ne tárolja nedves és poros helyiségben, ahol nagyon alacsony vagy magas a szobahőmérséklet. Tárolás közben ne helyezzen más tárgyakat az autósülés tetejére, mert ez károsíthatja a terméket.
7. Az autósülés minden egyes használata előtt végezzen rendszeres ellenőrzést.
8. Az autósülés normál működésével kapcsolatos problémák esetén forduljon egy hivatalos szervizközpontoz vagy a kereskedőhöz, akitől az ülést vásárolta, vagy a termék forgalmazójához.

❖ TISZTÍTÁSI UTASÍTÁSOK

1. A kárpit eltávolítható és enyhe mosószerral mosógépben, kímélő ciklusban (30°C) tisztítható. Kérjük, olvassa el a kárpitra varrt tisztítási címkén található utasításokat. A kárpit színei kifakulhatnak, ha 30°C feletti hőmérsékleten tisztítják. Ne centrifugálja és ne szárítsa elektromos ruhaszárítóban (az anyag elválhat a vattától).

AZ ÜLÉSKÁRPIT ELTÁVOLÍTÁSÁHOZ KÖVESSE AZ M. ÁBRÁN LÁTHATÓ LÉPÉSEKET.

2. A műanyag alkatrészeket meleg, szappanos vízzel meg lehet tisztítani. Ne használjon erős tisztítószereket (például oldószereket).
3. A biztonsági öv levehető és langyos szappanos vízzel megtisztítható. **Figyelem!** Soha ne távolítsa el a nyelvrögzítő részeket a hevederekről.
4. Ügyeljen arra, hogy tisztítás közben ne kerüljön szappan a csatba vagy bármely állító- és vezetőrészbe.
5. Ne használjon vegyi tisztítószert, fehérítőt vagy zsírtalanítót az autósülés egyetlen részének tisztítására sem.
6. Tisztítás után mindig hagyja teljesen megszáradni a széket, majd használja vagy tegye el tárolásra.
7. Kerülje el, hogy a címkék nedvesek legyenek. Ne távolítsa el őket, mert fontos információkat tartalmaznak.

Figyelem! A gyermekülést tilos kárpit nélkül használni. Ha ki kell cserélnie az autósülés kárpitját, kérjük, győződjön meg arról, hogy az eredeti kárpitot használja, mert fontos a biztonsági rendszer megfelelő működéséhez. Az eredeti kárpitozás cseréjéhez forduljon ahhoz az értékesítési ügynökhöz, akitől ezt a terméket vásárolta, az importőrrel vagy a gyártóval.

A MONI számára készült Kínában
Gyártó és importőr: Money Trade OOD
Cím: Bulgária, Szófia, Trebich negyed, Dolo utca 1.
Telefonszám: 02/ 936 07 90
Weboldal: www.moni.bg

BG ГАРАНЦИЯ

Продуктът е гарантиран срещу всякаква липса на съответствие при нормални условия на използване, според предвиденото в инструкциите за употреба. Гаранцията няма да бъде валидна в случай на щети, причинени от неправилна употреба, износване или непредвидени обстоятелства. За срока на гаранцията, относно липсата на съответствие, моля вижте специалните разпоредби на местното законодателство, приложимо в държавата на закупуване, когато е предвидено.

За повече информация относно правото на reklamacия на потребителя по смисъла на Закона за предоставяне на цифрово съдържание и цифрови услуги и за продажба на стоки и Закона за защита на потребителите, направете справка в уеб сайтовете на компанията: www.moni.bg; www.cangaroo-bg.com; www.byox.eu.

Телефон за контакт: +359 02 936 079

Email: office@moni.bg

EN WARRANTY

The product is guaranteed against any conformity defect in normal conditions of use as provided for by the instructions. The warranty shall not apply in the case of damage caused by improper use, wear or accidental events.

For the duration of the warranty on conformity defects please refer to the specific provisions of applicable national standards in the country of purchase, where provided.

DE GARANTIE

Für das Produkt gilt eine Garantie gegen etwaige Konformitätsmängel unter normalen Nutzungsbedingungen, wie in der Gebrauchsanweisung angegeben.

Die Garantie erlischt bei Schäden, die durch unsachgemäßen Gebrauch, Abnutzung oder unvorhergesehene Umstände verursacht wurden.

Für die Dauer der Garantie hinsichtlich von Konformitätsmängel, beachten Sie bitte die besonderen Bestimmungen des im Staat des Erwerbs geltenden örtlichen Rechts, sofern vorgesehen.

FR GARANTIE

Le produit est garanti contre tout défaut de conformité dans les conditions normales d'utilisation telles que prévues dans la notice d'utilisation. La garantie n'est pas valable en cas de dommages causés par la mauvaise utilisation, l'usure ou des circonstances imprévues.

Pour la période de la garantie, concernant le défaut de conformité, veuillez consulter les dispositions particulières de la législation locale applicable dans le pays d'achat, le cas échéant.

IT GARANZIA

Il prodotto è garantito contro qualsiasi mancanza di conformità nelle normali condizioni d'uso previste nelle istruzioni per l'uso.

La garanzia non sarà valida in caso di danni causati da uso improprio, usura o circostanze impreviste.

Per tutta la durata della garanzia, in merito ai difetti di conformità, si rinvia alle particolari disposizioni della legge locale applicabile nel paese di acquisto, ove previste.

ES GARANTÍA

El producto está garantizado contra cualquier falta de conformidad en condiciones normales de uso, tal como se indica en las instrucciones de uso.

La garantía no será válida en caso de daños causados por uso indebido, desgaste o circunstancias imprevistas.

Para la duración de la garantía, en caso de no conformidad, consulte las disposiciones específicas de la legislación local aplicable en el país de compra, si procede.

RO GARANTIE

Produsul are garantie impotriva oricaror neconformitati in conditii normale de utilizare, conform celor prevazute in instructiunile de utilizare.

Garantia nu va fi valabila in caz de daune cauzate de utilizarea necorespunzatoare, uzura sau circumstante neprevazute.

Pe durata garantiei, in ceea ce priveste lipsa de conformitate, va rugam sa consultati prevederile speciale ale legislatiei locale aplicabile in tara de achizitie, atunci cand sunt prevazute.

EL ΕΓΓΥΗΣΗ

Το προϊόν έχει εγγύηση για τυχόν έλλειψη συμμόρφωσης υπό κανονικές συνθήκες χρήσης, όπως προβλέπεται στις οδηγίες χρήσης.

Η εγγύηση δεν θα ισχύει σε περίπτωση ζημιών που προκλήθηκαν από ακατάλληλη χρήση, φθορά ή απρόβλεπτες συνθήκες.

Για τη διάρκεια της εγγύησης, σχετικά με την έλλειψη συμμόρφωσης, ανατρέξτε στις ειδικές διατάξεις της τοπικής νομοθεσίας που ισχύει στη χώρα αγοράς, όπως προβλέπεται.

RU ГАРАНТИЯ

Изделие гарантировано от любого несоответствия при нормальных условиях использования, как указано в инструкциях по эксплуатации.

Гарантия не будет действовать в случае повреждения, вызванного неправильным использованием, износом или непредвиденными обстоятельствами.

В отношении гарантийного срока, касающегося несоответствия, обратитесь к специальным положениям местного законодательства, применимого в стране покупки, где это предусмотрено.

SR GARANCIJA

Za proizvod se daje garancija protiv bilo kakve neusaglašenosti pod normalnim uslovima upotrebe kao što je navedeno u uputstvima za upotrebu. Garancija neće važiti u slučaju oštećenja uzrokovanih nepravilnom upotrebom, habanjem ili nepredviđenim okolnostima.

Za vreme trajanja garancije, u vezi sa neusaglašenošću, molimo pogledajte posebne odredbe lokalnog zakona koji se primenjuje u zemlji kupovine, kada je to predviđeno.

NL GARANTIE

Het product heeft een garantie tegen elk gebrek aan conformiteit onder normale gebruiksomstandigheden, zoals bepaald in de gebruiksaanwijzing.

De garantie dekt geen schade veroorzaakt door oneigenlijk gebruik, slijtage of onvoorziene omstandigheden.

Met betrekking tot het gebrek aan conformiteit gedurende de garantieperiode verwijzen we naar de bijzondere bepalingen van de lokale wetgeving die van toepassing is in het land van aankoop, indien aanwezig.

HU GARANCIA

A termékre garanciát vállalunk a használati utasításban leírt normál használati feltételek mellett a megfelelőség hiányára.

A jótállás nem érvényes a nem rendeltetésszerű használatból, kopásból vagy előre nem látható körülményekből eredő károk esetén.

A jótállás időtartamára vonatkozóan a megfelelőség hiányával kapcsolatban kérjük, olvassa el a vásárlás országában érvényes helyi törvények speciális rendelkezéseit, ha vannak ilyenek.