



MAGIC SLEEP

Baby Cot / Бебешка кошара



MANUAL INSTRUCTION
ИНСТРУКЦИЯ ЗА УПОТРЕБА

v1.1

CONTENT / СЪДЪРЖАНИЕ

| | | |
|--------------------------------|---------------------------------|----|
| EN | Manual Instruction..... | 7 |
| BG | Инструкция за употреба..... | 9 |
| RO | Instrucțiuni de utilizare..... | 11 |
| PL | Instrukcja użytkownika..... | 13 |
| FR | Mode d'emploi | 15 |
| IT | Istruzione per l'uso..... | 17 |
| GR | ΟΔΗΓΙΕΣ ΧΡΗΣΗΣ ΚΑΡΕΚΛΑΣ.. | 19 |
| MK | Упатствата за употреба..... | 21 |
| RU | Инструкция по эксплуатации..... | 23 |
| SRB HR ME BIH | Uputstvo za upotrebu..... | 25 |
| TR | Kullanım talimatı..... | 27 |
| HU | Használati utasítás..... | 30 |
| AL | Instruksion për përdorim..... | 32 |



BG-Сканирайте QR кода, за да получите повече информация за продукта и инструкция за употреба на повече езици. Изтеглете приложението QR скенер на устройството си.

EN-Scan the QR code to get more product information and manual instruction in more languages. Download QR Scanner App onto your device.

SRB/HR/ME/BIH

Skenirajte QR kod kako bi ste dobili više informacija o proizvodu i uputstva za upotrebu na više jezika. Preuzmite aplikaciju QR Scanner na svoj uređaj.

IT-Scansiona il codice QR per ottenere maggiori informazioni sul prodotto e istruzioni manuali in più lingue. Scarica l'app QR Scanner sul tuo dispositivo.

GR-Σάρωση του κώδικα QR για περισσότερες πληροφορίες σχετικά με το προϊόν και οδηγίες χρήσης σε περισσότερες γλώσσες. Κατεβάστε την εφαρμογή QR Scanner στη συσκευή σας.

FR-Scannez le code QR pour obtenir plus d'informations sur le produit et le manuel d'utilisation (disponible en plusieurs langues). Téléchargez l'application QR Scanner sur votre appareil

HU-A QR-kód beszkennelésével bővebb információkhoz és összeszerelési útmutatóhoz juthat további nyelveken. Amennyiben szükséges, töltsön le QR-kód olvasó alkalmazást a készülékére.

RU-Отсканируйте QR-код, чтобы получить больше информации о продукте и инструкции по эксплуатации на других языках. Загрузите приложение QR Scanner на свое устройство.

DE-Um weitere Produktinformationen sowie die Bedienungsanleitung in weiteren Sprachen zu erhalten, bitten wir Sie den QR-Code zu scannen. Bitte downloaden Sie die QR Scanner-App auf Ihr Handy oder Tablet.

NL -Scan de QR code voor meer productinformatie en de handleiding in meerdere talen. Download de QR scanner app op je apparaat om te scannen.

RO-Scanati codul QR pentru a obtine mai multe informatii despre produs si manualul de instructiuni in mai multe limbi. Descarcati aplicatia QR Scanner pe dispozitivul dvs.

AL-Skanoni kodin QR për të marrë më shumë informacion rreth produktit dhe për të hapur manualin në më shumë gjuhë. Shkarkoni aplikacionin QR Scanner në celularin tuaj.

PL-Zeskanuj kod QY, aby otrzymać więcej informacji, oraz instrukcję użytkowania w większej ilości języków. Pobierz aplikację skanera kodów QR na twoje urządzenie.

MK-Скенирај го QR кодот за да добиеш повеќе информации за производот и упатство за користење, на повеќе јазици. Симнете ја апликацијата QR Scanner App на вашиот уред.

1

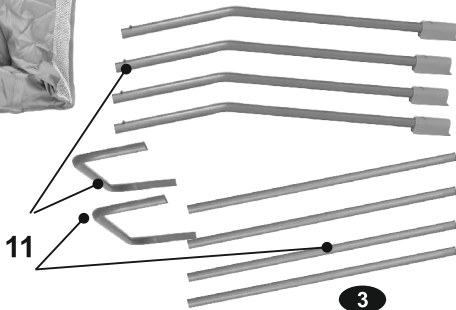
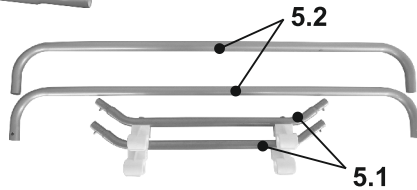
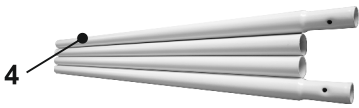
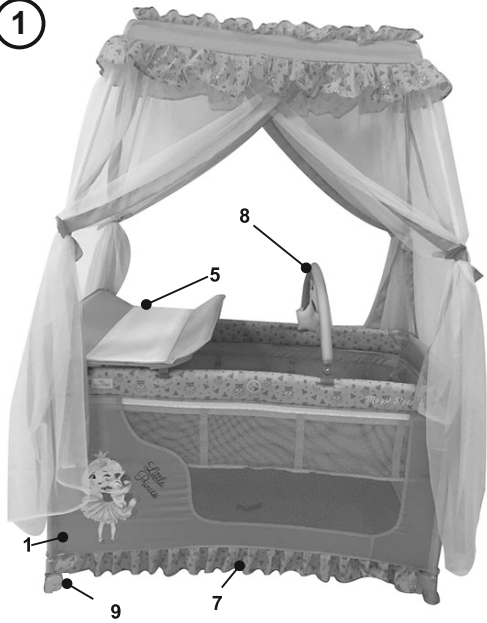

3

2



3



4



5



6



7



8

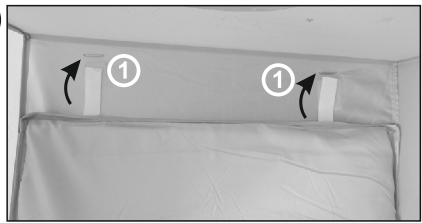

8.1

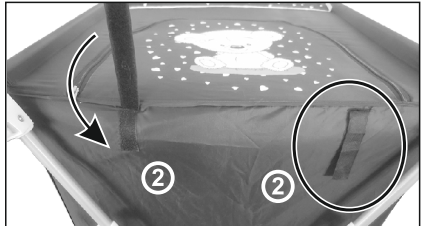

9



4

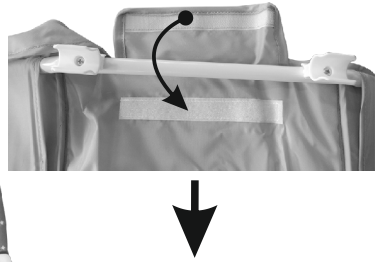
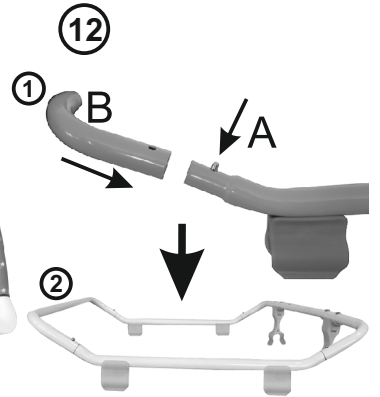
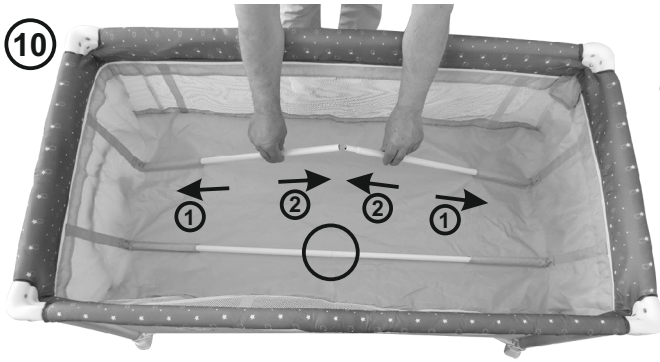

⑬

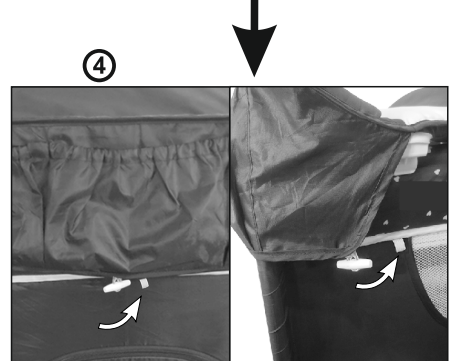
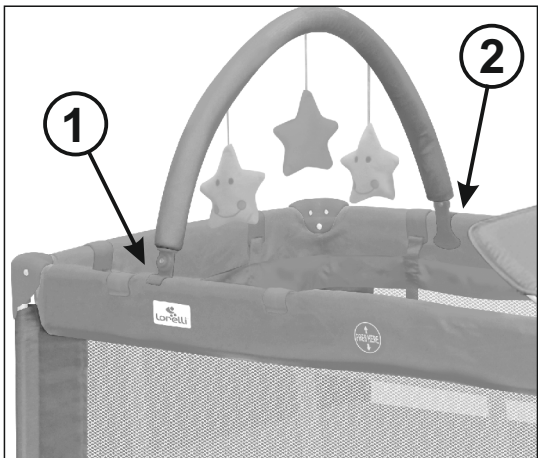
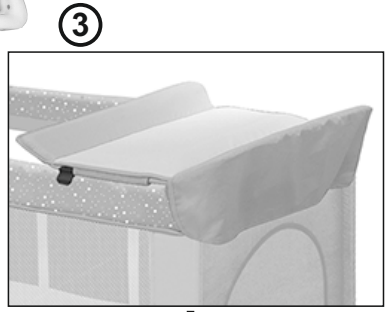

14

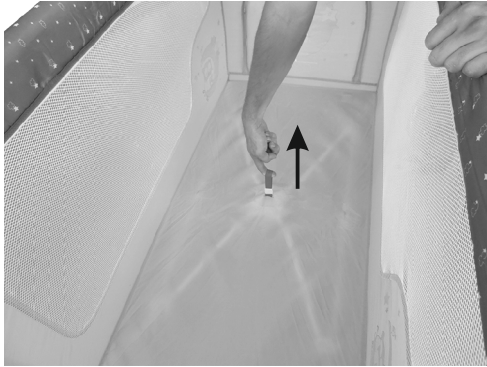

15

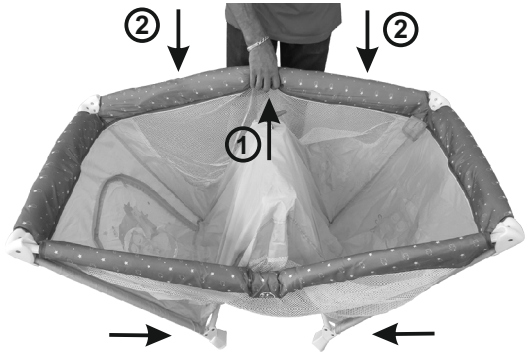

1B

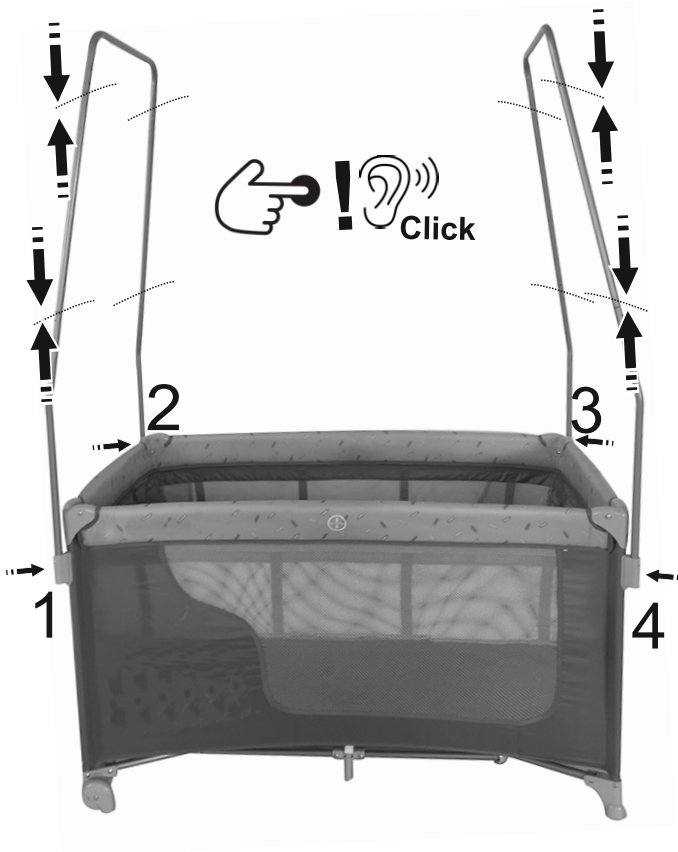

IMPORTANT! RETAIN FOR FUTURE REFERENCE: READ CAREFULLY!

SAFETY REQUIREMENTS

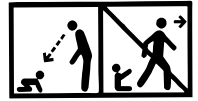

- 1. WARNING!** Do not leave the child unattended.
- 2. WARNING !** Be aware of the risk of open fire and other sources of strong heat, such as electric bar fires, gas fires, etc. in the near vicinity of the cot and of the changing unit.
- 3. WARNING !** Do not use the cot if any part is broken, torn or missing and use only spare parts approved by the manufacturer.
- 4. WARNING !** Do not leave anything in the cot or place the cot close to another product which could provide a foothold or present a danger of suffocation or strangulation, e.g. strings, blind/curtain cords etc.!
- 5. WARNING !** Do not use more than one mattress in the cot !
- 6. WARNING !** Only use the mattress sold with this cot, do not add a second mattress on this one, suffocation hazards !
- 7. WARNING !** The cot is ready for use, only when the locking mechanisms are engaged and check carefully that they are fully engaged before using the folding cot.
- 8. WARNING !** The lowest position is the safest and the base should always be used in that position as soon as the baby is old enough to sit up.
- 9. WARNING !** It is from essential to remove the detachable support rails before the cot is used in it's lowest position.
- 10. WARNING !** All assembly fittings should always be tightened properly, should be checked regularly and retightened as necessary.
- 11. WARNING !** To prevent injury from falls when the child is able to climb out of the cot, the cot shall no longer be used for that child.
- 12. WARNING !** The diaper changing table is intened for children with a maximum age of 12 months and with a maximum weight up to 11 kg.
- 13. WARNING !** Any additional or replacement parts shall only be obtained from the manufacturer or distributor.

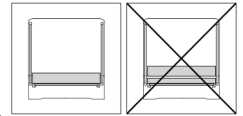

EN 716-1:2017+AC:2019, EN 716-2:2017 , EN 12221-1,2 , EN 71



MAINTENANCE AND CARE

ATTENTION! If you use the cot outdoors, please clean all parts thoroughly after each use.

Cleaning. To clean use soapy water or soft cleaning detergent. Handwash the bag with soapy water. Do not iron. Do not bleach.

ATTENTION! Do not put bulk objects in the cot that can help the baby to jump out from the cot. Do not place the cot near heating devices because it will damage the plastic and fabrics.

ATTENTION! Use the cot regarding to these instructions!

Picture 1

1. Cot
2. Mattress
3. Second level of the cot
4. Metal pipes of second level of the cot
5. Diapers changing table
- 5.1. Short pipe of changing mat
- 5.2. Long pipe of changing mat
6. Bag
7. Auxiliary supports
8. Toy bar
9. Wheels
10. Baldachin net
11. Pipes on the baldachin

PARTS

- 1 pc.
- 1 pc.
- 1pc.
- 4 pc.
- 1 pc
- 2 pc
- 2 pc.
- 1 pc.
- 2 pc.
- 1 pc.
- 2 pc.
- 1 pc.
- 1 pc.
- 10 pc

ASSEMBLING OF THE COT

1. Take out the cot from the bag. Picture 2
2. Put away the mattress which is placed around the cot by unsticking the three soft bands. Picture 3
3. Unfold the cot at half. Catch the middle part of the short upper tubes and lift it up till the mechanism situated in the middle of the tube is locked. Picture 4 In the same time the vertical tubes (baby cot legs) should be close to each other at its lower end and the middle part of the cot should stay at upper position. This provides the easy locking of mechanisms! Repeat the same procedure with the rest of the upper tubes. Picture 5 Check if the lockers of each one are well locked by slightly pressing downwards the middle part of the tube.
4. Press downwards the middle part of the cot till the lower tubes are straightened and locked. Picture 6 Then the all sides are straightened and stabled. Unfold the mattress and put it on the bottom of your cot. Picture 7 Insert the velcro strips in the two openings at both sides of the bottom. Picture 8. Stick the velcro strips tightly. Picture 8.1. Your cot is ready for use.

ASSEMBLING THE SECOND LEVEL OF THE COT

1. Take off the mattress from the bottom of the cot.
2. Install the second level in the inside of the baby cot with the zipper over the entire inner length, and then close the lid. Pic. 9 position 1;2;3;4
3. Fit the tubes together. Picture 10
4. Now place the pad inside the support. Picture 11

ASSEMBLING THE DIAPER CHANGING TABLE OF THE COT

1. Assemble the tubes of diaper changing table . Push the button „A“ Picture 12 -1 and insert the pipe „B“. Installation is successfully completed when the spring leaf extend out.
2. Fix the clip on the back of diaper changing table (Picture 12-2)
3. Attach the changing table for the long tubes of the cot. (Picture 12-3)
4. Attach the buttons of the fabric cover for both long sides of the cot and on the middle of the short side (Picture 12-4)

Note: Make sure that all the assembly fittings are tightened properly when it is ready to use.

WARNING! Please take the diaper changing table away when finishing using it.

Warning! Do not leave the child unattended when it is placed on the changing mat!

ASSEMBLING THE TOY BAR OF THE COT

1. Fix the toy bar with clips on the two long rail of the cot (Picture 13)

DISMANTLING OF THE COT

1. Take out the mattress and pull the center band up to higher. (Picture 14)
2. Release the button up on rails center, make it droop as "V". (Picture 15) Please, pull the center band up more, if not be completely droopy, then press again. Secure the bulge fully up and push four legs together.
3. Wrap it into the mattress and clip tightly. (Picture 3)
4. Put the whole wrap in the carry bag for travel. (Picture 2)

ATTENTION! For easier unlock of the mechanism by pressing the buttons you need to lift the tube up. (Picture 15) **The hard pushing of the tube downward with locked mechanism leads to serious damage!**

MOUNTING OF THE BALDACHIN NET

1. Assemble the baldachin pipes by following the order of the numbering 1-2-3-4 Picture 1B
2. Attach the pipes to the stand on the feets of the baby cot and place the baldachin net. Picture 1B - 1;2;3;4

ВАЖНО! ЗАПАЗЕТЕ ЗА ПО-НАТАТЪШНИ СПРАВКИ: ПРОЧЕТЕТЕ ВНИМАТЕЛНО !

ИЗИСКВАНИЯ ЗА БЕЗОПАСНОСТ

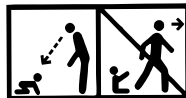

- 1. ВНИМАНИЕ!** Не оставяйте детето без надзор.
- 2. ВНИМАНИЕ!** Внимавайте за опасността от открит огън и други източници на силна топлина, като електрически печки с реотани, газови печки и т.н. в непосредствена близост до детското легло и подложката за повиване.
- 3. ВНИМАНИЕ!** Не използвайте кошарата, ако някоя част е счупена, скъсана или липсва, и използвайте само резервни части, одобрени от производителя.
- 4. ВНИМАНИЕ!** Не оставяйте предмети в леглото или не поставяйте леглото до предмет, който може да се използва за катерене или да създаде опасност от задушаване или удушаване например връзки, въженца на щори/завеси и др.!
- 5. ВНИМАНИЕ!** Не използвайте повече от един матрак в кошарата .
- 6. ВНИМАНИЕ!** Използвайте само матрака, продаден с това легло. Не добавяйте втори матрак върху него. Опасности от удушаване.
- 7. ВНИМАНИЕ!** Детското легло е готово за ползване само, когато блокиращите механизми са задействани, и проверете внимателно дали са напълно сработили, преди да използвате съвместимото детско легло.
- 8. ВНИМАНИЕ!** Най-долното положение е най-безопасното и основата трябва винаги да се използва в това положение от момента, в който бебето е достатъчно голямо, за да застана само в седнало положение.
- 9. ВНИМАНИЕ!** От съществено значение е да се отстранят подвижните подпорни релси, преди кошарата да се използва в най-ниската позиция.
- 10. ВНИМАНИЕ!** Всички монтажни присъединителни елементи трябва винаги да бъдат правилно затегнати, редовно трябва да се проверяват и да са затягати повторно, ако е необходимо.
- 11. ВНИМАНИЕ!** За да се предотврати нараняване в следствие на падане, когато детето е способно да се покатери и да излезе от кошарата, кошарата не трябва да се използва повече.
- 12. ВНИМАНИЕ!** Подложка за повиване е предназначена за деца с максимална възраст 12 месеца и с максимално тегло до 11 кг.
- 13. ВНИМАНИЕ!** Всички допълнителни или резервни части трябва да се получават само от производителя или дистрибутора.

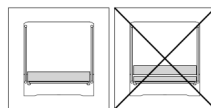

БДС EN 716-1:2017+АС:2019, БДС EN 716-2:2017 , БДС EN 12221-1,2 , БДС EN 71



ГРИЖА И ПОДДРЪЖКА

ВНИМАНИЕ! Ако използвате кошарата навън, почистете полепналия по краката прах, както и по останалите елементи, тъй като попаднал в механизма на ключалките, може да причини сериозна повреда.

Почистяване. При нужда използвайте мек сапун и топла вода. Прането на чантата може да извършите ръчно в топла вода, без да я гладите. Не използвайте белина.

ВНИМАНИЕ! Не поставяйте обемисти предмети в кошарата, които могат да помогнат на детето да се прехвърли над преградните мрежи. Не поставяйте кошарата до отоплителни уреди, тъй като това може да повреди пластмасовите и текстилни части.

ВНИМАНИЕ! За правилната експлоатация и съхранение на Вашата кошара, внимателно прочетете настоящата инструкция и точно я спазвайте!

Снимка 1

ЧАСТИ

- | | | |
|--|--|----------|
| 1. Детско креватче | - 1 бр. 5.2. Къси тръби на подложката за повиване | - 2 бр. |
| 2. Матрак | - 1 бр. 6. Чанта | - 1 бр. |
| 3. Второ ниво на кошарата | - 1бр. 7. Допълнителни опори | - 2 бр. |
| 4. Метални тръби за второто ниво | - 4 бр. 8. Гриф с играчки | - 1 бр. |
| 5. Плот за повиване на бебето | - 1 бр. 9. Колела | - 2 бр. |
| 5.1. Дълги тръби на подложката за повиване - | 10. Мрежа на балдахина | - 1 бр. |
| | 2 бр. 11. Тръби на балдахина | - 10 бр. |

МОНТИРАНЕ НА КОШАРАТА

1. Извадете кошарата от чантата. Снимка 2
2. Отстранете матрака който е поставената около кошарата , като за целта отлепите трите меки връзки. Снимка 3
3. Разгънете кошарата наполовина и дръжте централната част вдигната. Хванете горните къси тръби и повдигнете нагоре до заключването на механизма, намиращ се в средата на тръбата. Внимание ! При разгъване , Не хващайте механизма за отключване разположен по средата на тръбите! Снимка 4 В същото време вертикалните тръби (краката на кошарата), трябва да са близо една до друга в долния си край и средната част на леглото да остане в горната си позиция. Това осигурява лесното заключване на механизма. Повторете същата процедура и за останалите горни тръби. Снимка 5 Проверете дали механизмите са сработили като леко притиснете тръбата надолу.
4. Натиснете надолу средната част на кошарата докато долните тръби се опънат и заключат. Снимка 6 Тогава всички страници и дъното трябва да са добре опънати и кошарата да стои стабилно на пода. Разпънете матрака и го поставете на дъното на Вашата кошара. Снимка 7 Вкарайте велкро лентите на матрака в двата отвора от двете страни на дъното на кошарата. Снимка 8 Залепете здраво велкро лентите за външната страна на дъното. Снимка 8.1 Вашата кошара е готова за ползване.

МОНТИРАНЕ НА ВТОРОТО НИВО НА КОШАРАТА

1. Освободете велкро лентите на матрака от дъното на кошарата и отстранете матрака.
2. Монтирайте второто ниво от въртешната страна на кошарата като го захванете с ципа по цялата вътрешна дължина , след което затворете капачето. Снимка 9 Позиции 1;2;3;4
3. Монтирайте металните тръби една към друга. Снимка 10
4. Поставете подложката на дъното на второто ниво на кошарата. Снимка 11

МОНТИРАНЕ НА масата за смяна на пелени

1. Сгلوبете тръбите на поставката за повиване на бебето. Натиснете бутона „А“ Снимка 12-1 и вкарайте тръбата „В“. Монтажът е успешен, когато пружинният щифт излезе през отвора.
 2. Закрепете една по една щипките на гърба на поставката за повиване на бебето. Снимка 12- 2
 3. Закрепете поставката на двете дълги тръби на кошарата. Снимка 12-3
 4. Прикрепете бутоните на покриващия плат за дългата страна на леглото и в средата на късата страна . Снимка 12-4
- Забележка:** Уверете се, че всички елементи са затегнати добре, когато тя е готова за използване.
- ВНИМАНИЕ!** Моля отстранете масичката когато приключите с нейното използване.
- ВНИМАНИЕ!** Не оставяйте детето без надзор , когато е поставено върху подложката за повиване!

МОНТИРАНЕ НА ГРИФА С ИГРАЧКИ

1. Закрепете грифа с щипките за двете дълги тръби на кошарата. Снимка 13

ДЕМОНТИРАНЕ НА КОШАРАТА

1. **Извадете матрака и издърпайте лентата, в центъра на дъното нагоре. (Снимка 14)**
 2. Натиснете механизмите в центъра на дългите и късите горни тръби и ги сгънете до положение, като буквата "V". Снимка 15 Моля, издърпайте лентата в центъра на дъното нагоре и свийте кошарата. Съберете краката на кошарата заедно.
 3. Увийте матрака около кошарата и стегнете здраво велкро лепенките. Снимка 3
 4. Поставете кошарата в чантата. Снимка 2
- ВНИМАНИЕ!** За по-лесно отключване на механизма, с притискането на бутоните, повдигнете тръбата нагоре. Снимка 15 **Силното натискане на тръбата надолу, при неотключен механизъм, води до сериозна повреда !!!**

МОНТИРАНЕ НА БАЛДАХИНА

1. Сгلوبете тръбите на балдахина като спазвате поредността на номерацията 1-2-3-4 . Снимка 1В
2. Закрепете тръбите за стойката на краката на кошарата и поставете мрежата. Снимка 1В - 1;2;3;4

IMPORTANT! A SE PĂSTRA PENTRU CONSULTARE ULTERIOARĂ. CITIȚI CU ATENȚIE!

RO

Pătuțul / Instrucțiuni de utilizare

CONDIȚII DE SIGURANȚA

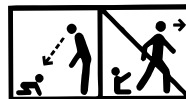

- 1. AVERTISMENT!** Nu lăsați copilul fără supraveghere!
- 2. AVERTISMENT!** Fiți atenți cu privire la pericolul de foc deschis și alte surse de căldură puternică, precum cuptoare electrice cu arcuri, aragaze, etc. în vecinătate imediată de pătuțul pentru copii și suportului de scutecit
- 3. AVERTISMENT!** Nu utilizați pătuțul dacă oricare piesă a acestuia este defectă, uzată sau lipsește și utilizați numai piese de schimb aprobate de producător.
- 4. AVERTISMENT!** Nu lăsați în pătuț sau în apropierea pătuțului nici un obiect pe care copilul poate păși sau care prezintă pericol de sufocare sau ștrangulare, ca de ex. cordoane, șnururi de jaluzele sau draperii, etc.!
- 5. AVERTISMENT!** Nu utilizați mai mult de o saltea în patut.
- 6. AVERTISMENT!** Folosiți numai salteluța, vândută cu acest pat. Nu adăugați a două salteluțe asupra sa. Pericol de sufocare !
- 7. AVERTISMENT!** Pătuțul este gata de utilizare numai în momentul în care mecanismele de blocare sunt activate. Verificați cu atenție dacă acestea sunt complet activate înainte de a utiliza pătuțul pliabil.
- 8. AVERTISMENT!** Cea mai joasă poziție este cea mai sigură, iar baza pătuțului trebuie să se afle întotdeauna în acea poziție, imediat ce copilul este destul de mare încât să poată sta în șezut.
- 9. AVERTISMENT!** De importanță majoră este îndepărtarea șinelor de susținere mobile, înaintea folosirii pătuțului în poziția cea mai inferioară !
- 10. AVERTISMENT!** Toate îmbinările de asamblare trebuie să fie întotdeauna strânse corespunzător, trebuie verificate cu regularitate și strânse din nou de câte ori este necesar.
- 11. AVERTISMENT!** Pentru a preveni rănirea copilului prin cădere, pătuțul nu mai trebuie utilizat pentru copii care sunt capabili să se cațere și să iasă din pătuț.
- 12. AVERTISMENT!** Tabelul de schimbare a scutecului este destinat copiilor cu o vârstă maximă de 12 luni și o greutate maximă de până la 11 kg.
- 13. AVERTISMENT!** Toate piesele suplimentare sau de rezervă trebuie procurate numai de la producătorul sau distribuitorul!

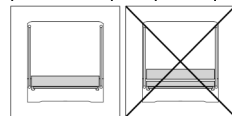

EN 716-1:2017+AC:2019, EN 716-2:2017, EN 12221-1,2, EN 71



ÎN ȚREȚINERE ȘI ÎNGRIJIRE

ATENȚIE! Dacă utilizați pătuțul în spații exterioare, vă rugăm să curățați cu atenție toate componentele după fiecare utilizare.

Curățarea. Pentru curățare utilizați apă cu săpun sau detergent biodegradabil. Spălați manual sacul cu apă și săpun. Nu călcați. Nu înălbiți.

ATENȚIE! Nu plasați în interiorul pătuțului obiecte voluminoase, care l-ar putea ajuta pe copil să sară din pătuț. Nu plasați pătuțul în apropierea aparatelor de încălzire, deoarece acestea pot deteriora plasticul și materialul textil.

ATENȚIE! Utilizați pătuțul în conformitate cu aceste instrucțiuni.

Figura 1

COMPONENTE

- | | | | |
|---|----------|--|-----------|
| 1. Pătuț | - 1 buc. | 5.2. Tuburi scurte pentru suportul de scutecit | - 2 buc. |
| 2. Salteluță | - 1 buc. | 6. Sac | - 1 buc. |
| 3. Al doilea nivel al pătuțului | - 1 buc. | 7. Suporturi suplimentare | - 2 buc. |
| 4. Tuburi metalice | - 4 buc. | 8. Bara cu jucării | - 1 buc. |
| 5. Pled pentru schimbarea scutecelor | - 1 buc. | 9. Roți | - 2 buc. |
| 5.1. Tuburi lungi pentru suportul de scutecit | - 2 buc. | 10. Plasa pe baldachin | - 1 buc. |
| | | 11. Tuburi pentru baldachin | - 10 buc. |

ASAMBLAREA PĂTUȚULUI

1. Scoateți pătuțul din sac . Fig.2
2. Îndepărtați salteluța amplasată în jurul pătuțului, prin dezipirea celor trei conexiuni flexibile. Imagine 3.
3. Desfaceți pătuțul la jumătate și țineți partea centrală ridicată în sus. Prindeți tuburile scurte superioare și ridicați în sus până la blocarea mecanismului, situat în mijlocul tubului. Atenție ! La desfacere, Nu prindeți mecanismul de deblocare situat în mijlocul tuburilor ! Imagine 4. Totodată, tuburile verticale (țevile pătuțului), trebuie să fie situate aproape una lângă cealaltă în partea inferioară mijlocului pătuțului pentru a rămâne în poziția sa superioară. Aceasta asigură blocarea ușoară a mecanismului. Repetați această procedură și pentru celelalte tuburi superioare. Imagine 5. Verificați dacă mecanismele funcționează prin apăsarea ușoară a tubului în jos.
4. Apăsați în jos mijlocul pătuțului până la întinderea și blocarea tuburilor inferioare. Imagine 6 În această poziție toate laturile și fundul pătuțului trebuie să fie bine întinse și pătuțul este așezat stabil pe pardosea. Întindeți salteluța, așezați-o pe fundul pătuțului vostru. Imagine 7 Introduceți benzile velcro ale salteluței în cele două deschideri în cele două părți laterale ale fundului pătuțului. Imagine 8 Lipiți bine benzile de tip velcro pe partea exterioară a fundului. Pătuțul vostru este gata de a utiliza. Imagine 8.1

ASAMBLAREA NIVELULUI DOI AL PĂTUȚULUI

1. Desfaceți benzile de tip velcro ale salteluței de pe fundul pătuțului și îndepărtați salteluța
2. Montați cel de-al doilea nivel în partea interioară a pătuțului, fixând prin cadrul fermoarului de-a lungul întregii lungimi interioare, după care închideți capacul. Figura 9 Pozitii 1;2;3;4
3. Îmbinați tuburile. Fig.10
4. Acum introduceți captuseala în interiorul suportului. Fig. 11

MONTAREA PLED PENTRU SCHIMBAREA SCUTECELOR

1. Asamblați tuburile mesei schimbatoare. Apăsati butonul "A" Fig.12-1 si introduceți tubul "B". Montarea este reușită, atunci când stiftul elastic va ieși prin orificiu.
 2. Atașați unul câte unul, clemele de pe partea din spate a suportului copilului . Fig.12-2
 3. Fixați suportul a două tuburi de stilou lung. Fig. 12-3
 4. Fixați butoanele stofei de acoperire laturii lungi a patului și mijlocului laturii scurte. Figura 12-4
- Notă:** Asigurați-vă că toate elementele sunt strânse bine atunci când este gata pentru utilizare.
- AVERTISMENT!** Vă rugăm să eliminați tabelul când ați terminat de folosit.
- AVERTISMENT!** Nu lăsați copilul fără supraveghere dacă este pus pe suportul de scutecit !

MONTAREA BAREI CU JUCARII

1. Fixați bara cu jucării prin cadrul clemelor de cele două tuburi lungi ale patului. Imaginea 13

DEMONTAREA PĂTUȚULUI

1. Scoateți salteluța și trageți banda, din centrul fundului în sus. (Imagine 14)
 2. Eliberați butonul din centrul șinelor, până când acestea se frâng în formă de „V”. Fig. 15 Dacă acestea nu se pliază complet, vă rugăm să mai trageți o dată cordonul, apoi să apăsați din nou. Legați la partea superioară toate elementele adunate și uniți cele patru picioare.
 3. Înfășurați salteluța în jurul pătuțului și strângeți bine benzile velcro.(Imagine 3)
 4. Introduceți legătura în coșul de transport pentru călătorie. Fig. 2
- AVERTISMENT!** Pentru o deblocare mai ușoară a mecanismului prin apăsarea butoanelor trebuie să ridicați tubul.
- Fig. 15 Apăsarea puternică a tubului în jos cu mecanismul blocat provoacă defecțiuni grave!!!**

INSTALAREA BALDACHINULUI

1. Asamblați tuburile baldachinului pastrand secvența de numerotare 1-2-3 Figura 1B
2. Atașați tuburile la suportul picioarelor pătuțului și așezați plasa. Figura 1B - 1;2;3;4

WAŻNE! ZACHOWAJ NINIEJSZĄ INSTRUKCJĘ NA PRZYSZŁOŚĆ! PRZECZYTAJ UWAŻNIE!

PL

Łóżeczko dziecięce / Instrukcja użytkownika

WYMOGI BEZPIECZEŃSTWA

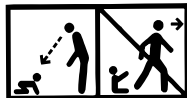

- OSTRZEŻENIE!** Nie pozostawiać dziecka bez opieki.
- OSTRZEŻENIE!** Uważać na istniejące ryzyko odkrytego ognia i innych źródeł wysokiej temperatury takich jak piecyki elektryczne, piece gazowe i inne, które znajdują się bardzo blisko łóżeczka dziecięcego i przewijaka.
- OSTRZEŻENIE!** Nie używaj kojca, jeśli brakuje jakiegokolwiek jego części lub jest ona uszkodzona albo rozerwana. Używaj oryginalnych części rezerwowych zatwierdzonych przez producenta.
- OSTRZEŻENIE!** Nie zostawiaj w kojcu żadnych przedmiotów, takich jak zabawki, które mogą stanowić oparcie na stopy umożliwiające dziecku wydostanie się z kojca. Stawiaj kojce z daleka od luźno wiszących przedmiotów, jak np. sznurowadła, linki do rolet, zasłony itp., które mogą stanowić niebezpieczeństwo uduszenia.
- OSTRZEŻENIE!** Nie należy stosować więcej niż jeden materac w łóżeczku dziecięcym.
- OSTRZEŻENIE!** Należy używać tylko materaca, sprzedanego wraz z tym łóżeczkiem. Nie dodawać drugiego materaca na nim. Niebezpieczeństwo uduszenia!
- OSTRZEŻENIE!** Kojec jest gotowy do użytku wtedy, kiedy wszystkie części są prawidłowo zablokowane. Sprawdź dokładnie zanim użyjesz kojca.
- OSTRZEŻENIE!** Najniższe ustawienie kojca jest najbardziej bezpieczne. Używaj tej pozycji aż do momentu, kiedy dziecko zacznie samodzielnie siadać.
- OSTRZEŻENIE!** Bardzo ważne jest, aby usunąć ruchome szyny nośne, przed użyciem kojca na najniższej pozycji.
- OSTRZEŻENIE!** Wszystkie części wchodzące w skład kojca muszą być dokładnie zaciśnięte. Regularnie sprawdzaj czy nie są poluzowane i dociskaj, jeśli jest taka potrzeba.
- OSTRZEŻENIE!** W momencie, kiedy dziecko jest w stanie samo wydostać się z kojca, należy przestać go używać. Zapobiegnie to wypadkom spowodowanych wypadaniem.
- OSTRZEŻENIE!** Stolik do przewijania przeznaczony jest dla dzieci w wieku do 12 miesięcy i maksymalnej wadze do 11 kg.
- OSTRZEŻENIE!** Wszystkie dodatkowe lub zapasowe części należy otrzymywać tylko od producenta lub dystrybutora.

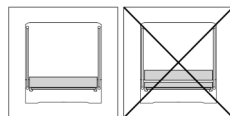

EN 716-1:2017+AC:2019, EN 716-2:2017, EN 12221-1,2, EN 71



KONSERWACJA

- OSTRZEŻENIE!** Jeśli używasz kojca na zewnątrz, przetrzyj nóżki i pozostałe części z kurzu, ponieważ może on przyczynić się do uszkodzenia mechanizmów. Czyszczenie. Jeśli jest taka potrzeba używaj ciepłej wody z dodatkiem delikatnego mydła. Torbę należy myć ręcznie w ciepłej wodzie. Nie używaj detergentów. Nie prasuj.
- OSTRZEŻENIE!** Nie zostawiaj w kojcu żadnych przedmiotów, takich jak zabawki, które mogą stanowić oparcie na stopy umożliwiające dziecku wydostanie się z kojca.
- Nie wystawiaj kojca na bezpośrednie działanie promieni słonecznych i innych źródeł ciepła, które mogą
- OSTRZEŻENIE!** Do prawidłowej eksploatacji i przechowywania kojca, należy uważnie przeczytać wskazówki i przestrzegać niniejszą instrukcję.

Zdjęcie 1

1. Łóżeczko dziecięce
2. Materac
3. Drugi poziom kojca
4. Rurki metalowe
5. Przewijak
- 5.1. Długie rurki do przewijaka

CZĘŚCI

- | | | |
|----------|----------------------------------|-----------|
| - 1 szt. | 5.2. Krótkie rurki do przewijaka | - 2 szt. |
| - 1 szt. | 6. Torba | - 1 szt. |
| - 1 szt. | 7. Dodatkowe podpory | - 2 szt. |
| - 4 szt. | 8. Pręcik z zabawkami | - 1 szt. |
| - 1 szt. | 9. Kółka | - 2 szt. |
| - 2 szt. | 10. Siatka od komarów | - 1 szt. |
| | 11. Rury do siatki od komarów | - 10 szt. |

MONTAŻ KOJCA

1. Wymij kojec z torby. Rys.2
2. Zdjść materac, który jest przy kojcu, w tym celu odkleić trzy rzepy. Zdjęcie 3
3. Rozłożyć kojec do połowy i trzymać centralną część w górze. Chwycić górne krótkie rurki i podnieść do góry do zamknięcia mechanizmu, znajdującego się na środku rurki. Uwaga! Przy rozkładaniu, nie chwycić za mechanizm otwarcia znajdujący się na środku rurki! Zdjęcie 4. W tym samym czasie rurki pionowe (nóżki kojca), muszą być blisko jedna do drugiej w dolnym końcu i środkowa część łóżeczka ma pozostać w górnej pozycji. To pozwala na łatwiejsze zamknięcie mechanizmu. Powtórzyć tą samą procedurę i dla pozostałych górnych rurek. Zdjęcie 5. Sprawdzić, czy mechanizm działa lekko przyciskając rurkę w dół.
4. Nacisnąć w dół środkową część kojca dopóki dolne rurki się wyprostują i zamkną. Zdjęcie 6. Wtedy wszystkie strony i dno powinny być dobrze napięte i kojec ma stać stabilnie na podłodze. Rozłożyć materac i położyć na dno kojca. Zdjęcie 7. Włożyć rzepy materaca do dwóch otworów po obu stronach dna kojca. Zdjęcie 8. Przykleić rzepy po zewnętrznej stronie dna. Wasz kojec jest gotowy do użytku. Zdjęcie 8.1

MONTAŻ DRUGIEGO POZIOMU

1. Odkleić rzepy materaca od dna kojca i wyjąć materac.
2. Zamontować drugi poziom z wewnętrznej strony łóżeczka, przymocowując go zamkiem błyskawicznym na całej długości wewnętrznej, po czym założyć osłonę. Zdjęcie 9 Pozyjce 1;2;3;4
3. Połącz ze sobą metalowe rurki. Rys.10
4. Umieść wyściółka na dnie drugiego poziomu kojca. Rys.11

MONTAŻ Przewijak

1. Złożyć probówki na stół do przewijania pieluch. Wcisnąć przycisk „A” Rys.12-1 i wsunąć rurkę „B”. Montaż jest prawidłowy, kiedy kolek sprężynowy wyjdzie przez otwór.
2. Podłącz jeden po drugim, zaciski z tyłu podstawki na pieluszki dziecka. obrazek 12-2
3. Fix uchwyt z dwóch długich rur pióra. Rys. 12-3
4. Przymocować przyciski na przykrywającym materiale za długi bok łóżeczka i na środku na krótkim boku Zdjęcie. 12-4

OSTRZEŻENIE! Upewnij się, że wszystkie elementy są dobrze dokręcone, gdy jest on gotowy do użycia.

OSTRZEŻENIE! Proszę zdjąć ze stołu po zakończeniu korzystania z niej.

OSTRZEŻENIE! Nie pozostawiać dziecka samego na przewijaku!

MONTAŻ Pręcika z zabawkami

1. Przyczepić pręcik z zabawkami spinaczami z dwóch stron do dwóch długich rur łóżeczka. Rys 13

SKŁADANIE KOJCA

1. Wyjąć materac i pociągnąć za taśmę znajdującą się na środku dna w górę. (Zdjęcie 14)
2. Naciśnij na mechanizmy znajdujące się pośrodku rurek stelaża i zegnij je do pozycji przypominającej literę „V”. Rys.15 Pociągnij taśmę w górę, znajdującą się na środku dna i złoż kojec. Złącz razem nóżki kojca.
3. Materac owinąć wokół kojca i przykleić mocno rzepami. Zdjęcie 3
4. Włóż kojec do torby. Zdjęcie 2

UWAGA!

Aby łatwiej odblokować mechanizm, naciskając przyciski, podnieś rurkę w górę. Zdjęcie 15 Zbyt silne naciskanie rurek w dół, kiedy mechanizm nie jest odblokowany, doprowadzić może do poważnych uszkodzeń !!!

Zamontowanie siatki od komarów

1. Zamontować rury do siatki od komarów zgodnie z kolejnością numeracji 1-2-3 Zdjęcie 1B
2. Przymocuj rurki do stojaka nóżek łóżeczka i załóż siatkę - zdjęcia 1B - 1,2,3,4.

IMPORTANT ! À LIRE ATTENTIVEMENT ET À CONSERVER POUR REFERENCE ULTÉRIEURE !

FR

Lit bébé / Mode d'emploi
WYMOGI BEZPIECZEŃSTWA

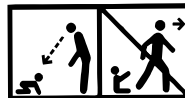

- 1. AVERTISSEMENT!** Ne laissez pas l'enfant sans surveillance.
- 2. AVERTISSEMENT!** Faites attention au danger d'un feu ouvert et d'autres sources de chaleur intense comme chauffeuses électriques avec des hochets, des poêles à gaz, etc. à proximité du lit bébé ou de la table à langer.
- 3. AVERTISSEMENT!** Ne pas utiliser le lit bébé pour jouer si une de ses parties est cassée, abîmée ou manquante et utilisez uniquement des pièces de rechange approuvées par le fabricant!
- 4. AVERTISSEMENT!** Ne pas laisser dans le lit bébé pour jouer des objets qui peuvent être utilisés pour grimper ou créer un risque d'étouffement ou de suffocation/ par exemple liens, cordons de stores/rideaux, etc.!
- 5. AVERTISSEMENT!** Ne pas utiliser plus d'un matelas dans le lit bébé.
- 6. AVERTISSEMENT!** N'utilisez que le matelas accompagnant le lit à la vente. N'ajoutez pas un double matelas sur le premier. Danger de suffocation.
- 7. AVERTISSEMENT!** Le lit pour enfant est prêt pour être utilisé uniquement lorsque les mécanismes de verrouillage sont déclenchés, vérifiez attentivement s'ils fonctionnent complètement avant d'utiliser le lit pliant pour enfant.
- 8. AVERTISSEMENT!** La position la plus basse est la plus sûre et la base doit toujours être utilisée dans cette position dès le moment où le bébé est assez grand pour se tenir debout dans le lit.
- 9. AVERTISSEMENT!** ! Il est essentiel d'enlever les rails de support mobiles avant d'utiliser le lit bébé dans la position la plus basse.
- 10. AVERTISSEMENT!** Tous les éléments de fixation et de montage doivent toujours être bien serrés, vérifiés régulièrement et resserrés si nécessaire.
- 11. AVERTISSEMENT!** Pour éviter toute blessure due à une chute dès que l'enfant est capable de grimper et de sortir du lit bébé celui-ci ne doit plus être utilisé.
- 12. AVERTISSEMENT!** La table à langer est destinée aux enfants âgés de 12 mois maximum et pesant jusqu'à 11 kg.
- 13. AVERTISSEMENT!** Toutes les pièces additionnelles ou pièces de rechange ne doivent être reçues que par le fabricant ou le distributeur.

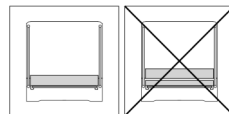

EN 716-1:2017+AC:2019, EN 716-2:2017, EN 12221-1,2, EN 71



SOIN ET ENTRETIEN

- AVERTISSEMENT!** Si vous utilisez dehors le lit bébé pour jouer nettoyez la poussière collée aux pieds ainsi qu'aux autres éléments car entrée dans le mécanisme des serrures elle peut causer de graves dommages. Nettoyage. Utilisez un savon doux et de l'eau chaude en cas de besoin. Le sac peut être lavé à la main avec de l'eau chaude sans le repasser. Ne pas utiliser de l'eau de Javel.
- AVERTISSEMENT!** Ne placez pas d'objets encombrants dans le lit bébé pour jouer qui peuvent aider l'enfant à passer par-dessus les filets de cloison. Ne pas mettre le lit bébé pour jouer près d'appareils de chauffage car cela peut endommager les pièces en plastique et en textile.
- AVERTISSEMENT!** Pour l'utilisation et le stockage corrects de votre lit bébé pour jouer lisez attentivement ces instructions et respectez-les!

Figure 1

- | | | | |
|--|----------|--|-----------|
| 1. Lit bébé | - 1 pce. | 5.2. Des barres courtes pour la table à langer | - 2 pce. |
| 2. Matelas | - 1 pce. | 6. Sac | - 1 pce. |
| 3. Deuxième niveau du lit bébé | - 1 pce. | 7. Autres supports | - 2 pce. |
| 4. Tubes métalliques | - 4 pce. | 8. Tube du mobile aux figurines | - 1 pce. |
| 5. Table pour langer le bébé | - 1 pce. | 9. Roulettes | - 2 pce. |
| 5.1. Des barres longues pour la table à langer | | 10. Voile pour moustiquaire | - 1 pce. |
| - 2 pce. | | 11. Tubes pour moustiquaire | - 10 pce. |

PIÈCES

MONTAGE DU LIT BEBE

1. Sortez le lit bébé du sac. Figure 2
2. Enlevez le matelas posé autour du lit, en décollant les trois connections moues. Photo 3.
3. Dépliez le lit à moitié et maintenez la partie centrale élevée. Prenez les barres courtes en haut et soulevez-en haut jusqu'à ce que le mécanisme qui se trouve au milieu de la barre soit verrouillé. Attention ! Quand déplier, ne prenez pas le barreau par le mécanisme de verrouillage qui se trouve au milieu ! Photos 4 En même temps, les barreaux verticaux (les pieds du lit) doivent être l'un près de l'autre dans leur bout inférieur et la partie du milieu doit rester en position supérieure. C'est nécessaire pour assurer le verrouillage facile du mécanisme. Répétez la même procédure pour le reste des barreaux supérieurs. Photos 5. Contrôlez si les mécanismes fonctionnent correctement en appuyant la barre un peu vers le bas.
4. Appuyez vers le bas la partie du milieu du lit jusqu'à ce que les barres soient étendues et verrouillées. Photo 6. Toutes les côtés et le fond doivent être bien étendus et le lit doit rester stable sur le sol. Dépliez le matelas et le posez au fond de votre lit. Photo 7 Insérez les bandes velcro du matelas dans les deux trous des deux cotes du fond du lit. Photo 8 Collez de manière stable les bandes velcro à l'extérieur du fond. Votre lit bebe est prêt à être utilisé. Photo 8.1

MONTAGE DU DEUXIEME NIVEAU DU LIT BEBE

1. Relâchez les bandes velcro du matelas du fond et enlevez le matelas. .
2. Installez le deuxième niveau du côté intérieur du lit bébé en l'accrochant avec la fermeture à glissière sur toute la longueur interne, puis fermez le couvercle. Photo 9 Positions 1; 2; 3; 4.
3. Montez les tubes métalliques un à un Figure 10
4. Mettez le alèse sur le fond du deuxième niveau du lit bébé. Figure 11

INSTALLATION Table pour langer le bébé

1. Assembler les tubes de la table à langer. Appuyez sur le bouton "A", Figure 12-1 et insérez le tuyau "B". L'installation est réussie lorsque la goupille ressort à travers l'ouverture.
 2. Fixer un par un, les clips à l'arrière du stand pour emmailloter le bébé. Figure 12-2
 3. Fixez le support de deux longs tubes du lit. Figure 12-3
 4. Fixez les boutons du tissu de couverture a la partie longue du lit et au milieu de la partie courte. Photo 12-4
- AVERTISSEMENT!** Assurez-vous que tous les éléments sont bien serrés quand il est prêt à l'emploi.
AVERTISSEMENT! S'il vous plaît supprimer la table lorsque vous avez fini de l'utiliser.
AVERTISSEMENT! Ne laissez pas l'enfant sans surveillance quand il se trouve sur la table à langer !

INSTALLATION Tube du mobile aux figurines

1. Fixez le tube du mobile avec les pinces sur les deux longs tubes du lit bébé. Figure 13

DEMONTAGE DU LIT BEBE

1. Retirez le matelas et la bande au centre du fond vers le haut. (Photo 14).
2. Appuyez sur les mécanismes au centre des tubes supérieurs longs et courts et pliez- les jusqu'à la position en lettre V. Figure 15 Veuillez tirer la bande au centre du fond vers le haut et pliez le lit bébé . Rassemblez ensemble les pieds du lit bébé.
3. Enroulez le matelas autour du lit et collez de manière stable les bandes velcro. Figure 3
4. Placez le lit bébé dans le sac. Figure 2

ATTENTION!

Pour faciliter le déverrouillage du mécanisme soulevez le tuyau vers le haut en appuyant sur les boutons.

Figure 15 La forte pression du tube vers le bas, avec mécanisme non verrouillé conduit à de graves endommagements!

MONTAGE DU MOUSTIQUAIRE

1. Assemblez les tubes du moustiquaire, suivant la séquence des nombres 1-2-3 Photos 1B
2. Fixez les tubes au support des pieds du lit et placez le moustiquaire. Photos 1B - 1;2;3;4

IMPORTANTE! LEGGERE ATTENTAMENTE E CONSERVARE PER FUTURO RIFERIMENTO !

IT

Letto per bambini / Istruzione per l'uso

ESIGENZE DI SICUREZZA

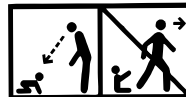

- 1. ATTENZIONE!** Non lasciare mai il bambino senza sorveglianza.
 - 2. ATTENZIONE!** Prestare attenzione al rischio di fuoco diretto e altre fonti di calore come stufe elettriche con resistenze, stufe a gas ecc. nell'immediata vicinanza al letto ed al fasciatoio.
 - 3. ATTENZIONE!!** Non usate il box se una delle sue parti sia rotta, lacerata o se manchi. Usate solo parti da ricambio approvate dal produttore.
 - 4. ATTENZIONE!** Non lasciate nel letto degli oggetti oppure non mettete il letto vicino ad un oggetto che il bambino possa usare per arrampicarsi o che possa creare il pericolo di asfissione o di schiacciamento, ad esempio lacci, cordoncini perleserrande/letendeed altri!
 - 5. ATTENZIONE!** Non mettere più di un materasso nel letto.
 - 6. ATTENZIONE!** Utilizzare solo il materasso venduto insieme a questo letto. Non aggiungere un secondo materasso sopra.
- Pericolo di soffocamento.**
- 7. ATTENZIONE!** Il letto è pronto ad essere usato solo dopo l'attivazione dei meccanismi di blocco. Prima di usare il letto pieghevole, controllate attentamente se si siano completamente attivati.
 - 8. ATTENZIONE!** La posizione più sicura è quella inferiore e il fondo del letto si deve usare nella posizione inferiore proprio dal momento quando il bambino comincia a reggersi in piedi da solo.
 - 9. ATTENZIONE!** È di essenziale importanza rimuovere le guide di supporto mobili prima che il letto sia utilizzato nella posizione più bassa!
 - 10. ATTENZIONE!** Tutti gli elementi di assemblaggio devono essere sempre ben serrati, si devono controllare regolarmente e, se necessario, si devono serrare di nuovo.
 - 11. ATTENZIONE!** Per preservare il bambino da lesioni a causa di cadute, non dovete usare più il box se il bambino è idoneo ad arrampicarsi e ad uscire dal box.
 - 12. ATTENZIONE!** Il fasciatoio per pannolini è destinato a bambini di età massima di 12 mesi e con peso massimo fino a 11 kg.
 - 13. ATTENZIONE!** Tutti i pezzi accessori o di ricambio devono essere ricevuti solo dal produttore o dal distributore.

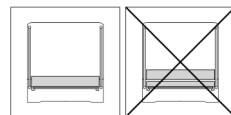

EN 716-1:2017+AC:2019, EN 716-2:2017, EN 12221-1,2, EN 71



CURA E MANTENIMENTO

ATTENZIONE! Se usate il box fuori, pulite la polvere, appiccicatasi ai piedi, e anche agli altri elementi, poiché se la polvere si trovasse nel meccanismo delle serrature potrebbe causare danni gravi.

Pulizia. Se necessario, usate sapone tenero e acqua calda. Potete lavare il sacco a mano, in acqua calda, senza usare il ferro da stiro. Non usate la candeggina.

ATTENZIONE! Non mettete degli oggetti ingombranti nel box i quali potrebbero aiutare il bambino ad oltrepassare le reti di sicurezza. Non lasciate il box vicino a fonti di calore, poiché questo potrebbe danneggiare le parti in plastica o in tessuto.

ATTENZIONE! Per lo sfruttamento regolare e per la custodia corretta del vostro box, leggete attentamente il presente manuale di istruzioni e osservate in maniera rigida!

PARTI

Figura 1

- | | | | |
|---------------------------------|---------|---|----------|
| 1. Lettino per bambini | - 1 no. | 5.2. Tubi corti del fasciatoio | - 2 no. |
| 2. Materasso | - 1 no. | 6. Sacco | - 1 no. |
| 3. Secondo livello del box | - 1no. | 7. Componenti di sostegno supplementari | - 2 no. |
| 4. Tubi metallici | - 4 no. | 8. Tubo del mobile figurine | - 1 no. |
| 5. Fasciatoio | - 1 no. | 9. Ruote | - 2 no. |
| 5.1. Tubi lunghi del fasciatoio | - 2 no. | 10. Rete del baldacchino | - 1 no. |
| | | 11. Tubi per il baldacchino | - 10 no. |

MONTAGGIO DEL BOX

1. Tirate il boxfuori dal sacco. Figura 2
2. Rimuovere il materasso che si trova attorno al lettino rimuovendo le tre fascette morbide. Foto 3
3. Aprire il lettino a metà e tenere la parte centrale verso l'alto. Afferrare i tubi corti superiori e sollevare fino al bloccaggio del meccanismo situato nel mezzo del tubo. Attenzione! Durante l'apertura, non afferrare il meccanismo di sblocco situato nel mezzo dei tubi! Foto 4 Contemporaneamente i tubi verticali (i piedini del lettino) devono essere vicino l'uno all'altro alla loro estremità inferiore e la parte centrale del lettino rimane nella posizione superiore. Ciò garantisce un facile bloccaggio del meccanismo. Ripetere la stessa procedura anche per gli altri tubi superiori. Foto 5 Controllare se i meccanismi funzionano spingendo delicatamente il tubo verso il basso.
4. Spingere verso il basso il centro del lettino finché i tubi inferiori sono posizionati e bloccati. Foto 6 Successivamente tutti i lati ed il fondo devono essere ben posizionati ed il lettino deve rimanere fermo sul pavimento. Stendere il materasso e posizionarlo sul fondo del Vostro lettino. Foto 7 Inserire le strisce di velcro del materasso nei due fori su entrambi i lati del fondo del lettino. Foto 8 Far aderire saldamente le strisce di velcro sul lato esterno del fondo. Foto 8.1 Il Vostro lettino è pronto per l'uso.

MONTAGGIO DEL SECONDO LIVELLO DEL BOX

1. **Rimuovere le strisce di velcro del materasso dal fondo del lettino e rimuovere il materasso**
2. Installare il secondo livello del lato interno del lettino da appendere con cerniera su tutta la lunghezza internamente, e quindi chiudere il coperchio. Foto 9 Posizioni 1; 2; 3; 4.
3. Assemblate i tubi metallici l'uno all'altro. Figura 10
4. Mettete il supporto al fondo del secondo livello del box. Figura 11

INSTALLAZIONE Fasciatoio

1. Assemblare i tubi della tavola . Sostenete sul bottone "A,, figura 12-1 ed inserite il tubo"B,,. Il montaggio è riuscito quando lo spillo sorge attraverso l'apertura.
 2. Fissare una per una, le clip sul retro del supporto per fasce il bambino. Figura 12-2
 3. Fissare il supporto di due lunghi tubi del box. Figura 12-3
 4. Attaccare i bottoni del tessuto di copertura per il lato lungo del letto ed al centro del lato corto . Foto 12-4
- Nota:** Assicurarsi che tutti gli elementi siano serrati bene quando è pronto per l'uso.
- ATTENZIONE!** Si prega di rimuovere la tabella quando avete finito di usarlo.

ATTENZIONE! Non lasciare mai il bambino senza sorveglianza quando è posizionato sul fasciatoio!

INSTALLAZIONE Tubo del mobile figurine

1. Collegare il tubo del mobile con le clip dei due lunghi tubi della culla. Figura 13

SMONTAGGIO DEL BOX

1. Rimuovere il materasso e tirare verso l'altro il nastro nel centro del fondo. (Foto 14)
2. Premete i meccanismi al centro dei tubi superiori lunghi e corti e piegateli in "V". Figure 15 Tirate insù il nastro che si trova al centro del fondo e piegate il box. Unite insieme i piedi del box.
3. Avvolgere il materasso attorno al lettino e stringere saldamente le strisce di velcro. Figure 3
4. Mettete il box nel sacco. Figure 2

ATTENZIONE!

Per la più facile apertura del meccanismo, sollevate il tubo all'insù, premendo i bottoni. Figure 15 Il forte premere del tubo all'ingiù, nel caso il meccanismo sia chiuso, porta a un danno serio !!!

MONTAGGIO DEL BALDACCHINO

1. Montare i tubi del baldacchino rispettando la sequenza della numerazione 1-2-3 Immagine 1B
2. Attaccare i tubi al supporto delle gambe del lettino e posizionare la rete. Immagine 1B - 1;2;3;4

ΣΗΜΑΝΤΙΚΟ! ΔΙΑΒΑΤΕ ΠΡΟΣΕΚΤΙΚΑ ΤΙΣ ΟΔΗΓΙΕΣ ΚΑΙ ΦΥΛΑΞΤΕ ΤΕΣ ΓΙΑΤΙ ΜΠΟΡΕΙ ΝΑ ΤΙΣ ΧΡΕΙΑΣΤΕΙΤΕ ΣΤΟ ΜΕΛΛΟΝ!

GR

παρκοκρέβατου / ΟΔΗΓΙΕΣ ΧΡΗΣΗΣ ΚΑΡΕΚΛΑΣ

ΟΔΗΓΙΕΣ ΓΙΑΑΣΦΑΔΗ ΧΡΗΣΗ

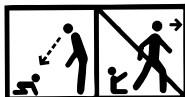

- 1. ΠΡΟΕΙΔΟΠΟΪΗΣΗ!** Μην αφήνετε το παιδί σας χωρίς επίτηρηση!
- 2. ΠΡΟΕΙΔΟΠΟΪΗΣΗ!** Προσέξτε για κίνδυνο εκδήλωσης πυρκαγιάς και άλλων πηγών υψηλής θέρμανσης, όπως ηλεκτρικές κουζίνες με θερμαντικές αντιστάσεις, σόμπες αερίου κλπ. όταν αυτές βρίσκονται σε κοντινή απόσταση από το παρκοκρέβατο και την αλλαξιέρα μωρού!
- 3. ΠΡΟΕΙΔΟΠΟΪΗΣΗ!** Μην χρησιμοποιείτε το παρκοκρέβατο σε περίπτωση που τμήματα του είναι σπασμένα, σχισμένα ή ελλείποντα και χρησιμοποιείτε μονάχα ανταλλακτικά μέρη τα οποία είναι εγκεκριμένα από τον κατασκευαστή.
- 4. ΠΡΟΕΙΔΟΠΟΪΗΣΗ!** Μην αφήνετε τίποτα στο παρκοκρέβατο ή μην τοποθετείτε το παρκοκρέβατο κοντά σε άλλα προϊόντα τα οποία θα μπορούσαν να λειτουργήσουν ως στήριγμα για να βγει έξω ή να προκαλέσουν κίνδυνο ασφυξίας, στραγγαλισμού κτλ όπως λουριά, κουρτίνες, σχοινιά κτλ.
- 5. ΠΡΟΕΙΔΟΠΟΪΗΣΗ!** Μη χρησιμοποιείτε περισσότερα από ένα στρώμα στο λίκνο.
- 6. ΠΡΟΕΙΔΟΠΟΪΗΣΗ!** Χρησιμοποιήστε μόνο το στρώμα που πωλείται με αυτό το κρεβάτι. Μην προσθέτετε δεύτερο στρώμα από πάνω του.

Κίνδυνοι στραγγαλισμού!

- 7. ΠΡΟΕΙΔΟΠΟΪΗΣΗ!** Χρησιμοποιήστε το παρκοκρέβατο μόνο όταν οι μηχανισμοί αποκλεισμού ενεργοποιούν και ελέγξετε αν συνεργάζονται καλά πριν να αρχίσετε να το χρησιμοποιήσετε.
- 8. ΠΡΟΕΙΔΟΠΟΪΗΣΗ!** Η κατώτερη θέση είναι η πιο ασφαλής και η βάση πρέπει να χρησιμοποιείται πάντα σ' αυτή τη θέση από τη στιγμή που το παιδί σας μπορεί να κάθεται όρθιο.
- 9. ΠΡΟΕΙΔΟΠΟΪΗΣΗ!** Είναι απαραίτητο να αφαιρέσετε τις κινητές ράγες στήριξης προτού χρησιμοποιηθεί το παρκοκρέβατο στη χαμηλότερη θέση.
- 10. ΠΡΟΕΙΔΟΠΟΪΗΣΗ!** Ελέγξτε προσεκτικά τα συναρμολογούμενα μέρη (βίδες και πιρτσίνια) και βεβαιωθείτε ότι είναι καλά σφιγμένα και σφίζετε τα ξανά αν είναι απαραίτητα.
- 11. ΠΡΟΕΙΔΟΠΟΪΗΣΗ!** Μην χρησιμοποιείτε το παρκοκρέβατο όταν το παιδί είναι σε θέση να σκαρφαλώσει, για να αποφύγετε τον κίνδυνο πτώσης.
- 12. ΠΡΟΕΙΔΟΠΟΪΗΣΗ!** Ο πίνακας αλλαγής πάνας προορίζεται για παιδιά ηλικίας μέχρι 12 μηνών και μέγιστου βάρους μέχρι 11 κιλά.
- 13. ΠΡΟΕΙΔΟΠΟΪΗΣΗ!** Όλα τα συμπληρωματικά ή τα ανταλλακτικά πρέπει να παραλαμβάνονται μόνο από τον κατασκευαστή ή τον διανομέα

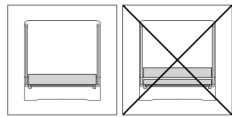

EN 716-1:2017+AC:2019, EN 716-2:2017, EN 12221-1,2, EN 71

ΦΡΟΝΤΙΔΑ ΚΑΙ ΣΥΝΤΗΡΗΣΗ

CE

ΠΡΟΕΙΔΟΠΟΪΗΣΗ! Αν χρησιμοποιείται το παρκοκρέβατο έξω, καθαρίστε τον άμμο που είναι στα πόδια του παρκοκρέβατου, καθαρίστε και άλλα τα μέρη του γιατί αν υπάρχει άμμος στο μηχανισμό μπορεί να προκαλέσει σοβαρές βλαβές.

Καθαρισμός. Για να καθαρίσετε το παρκοκρέβατο χρησιμοποιείστε μαλακό σαπούνι και ζεστό νερό. Μπορείτε να πλύνετε την τσάντα στα χέρια με ζεστό νερό, χωρίς να τη σιδερώνετε. Μην χρησιμοποιείτε χλωρίνη.

ΠΡΟΕΙΔΟΠΟΪΗΣΗ! Μην αφήνετε τίποτα στο παρκοκρέβατο ή μην τοποθετείτε το παρκοκρέβατο κοντά σε άλλα προϊόντα τα οποία θα μπορούσαν να λειτουργήσουν ως στήριγμα για το παιδί να βγει έξω. Μην τοποθετείτε το παρκοκρέβατο κοντά σε πηγές δυνατής θέρμανσης γιατί μπορούν να βλάψουν τα πλαστικά και υφαντουργικά μέρη.

ΠΡΟΕΙΔΟΠΟΪΗΣΗ! Για τη σωστή χρήση και συντήρηση του παρκοκρέβατου σας, διαβάστε προσεκτικά και ακολουθήστε τις οδηγίες αυτές!

Εικόνα 1

ΜΕΡΗ

1. Παιδικό κρεβάτι - 1 τεμ.
2. Στρώμα - 1 τεμ.
3. Δεύτερο επίπεδο του παρκοκρέβατου - 1 τεμ.
4. Μεταλλικοί σωλήνες - 4 τεμ.
5. Αλλαξιέρα μωρού - 1 τεμ.

- 5.1. Μακρύς σωλήνες της αλλαξιέρας μωρού
- 5.2. Σύντομοι σωλήνες του αλλαγέα μωρού
6. Θήκη
7. Συμπληρωματικά στηρίγματα
8. μπάρας παιχνιδιών
9. Ρόδες
10. Δίχτυ του ουρανού
11. Σωλήνες για τον ουρανό

- 2 τεμ.
- 2 τεμ.
- 1 τεμ.
- 2 τεμ.
- 1 τεμ.
- 2 τεμ.
- 1 τεμ.
- 1 τεμ.

ΣΥΝΑΡΜΑΑΟΓΗΣΗ ΤΟΥ ΠΑΡΚΟΚΡΕΒΑΤΟΥ

1. Βγάλτε το παρκοκρέβατο από τη θήκη του. Εικόνα 2
2. Αφαιρέστε το στρώμα το οποίο είναι τοποθετημένο γύρω από το παρκοκρέβατο, για το σκοπό αυτό αφαιρέστε τις τρεις μαλακές συνδέσεις. Εικόνα 3
3. Ανοίξτε το παρκοκρέβατο μέχρι τη μέση και κρατήστε το κεντρικό μέρος προς τα επάνω. Πιάστε τους άνω βραχίς σωλήνες και σηκώστε προς τα πάνω μέχρι να κλειδωθεί ο μηχανισμός ο οποίος βρίσκεται στο μέσο του σωλήνα. **Προσοχή!** Όταν ανοίγετε, μην πιάνετε τον μηχανισμό ξεκλειδώματος που βρίσκεται στη μέση των σωλήνων! Εικόνα 4 Την ίδια στιγμή οι κάθετοι αγωγοί (τα πόδια του παρκοκρέβατου) πρέπει να είναι δίπλα ο ένας στον άλλον στο κατώτερο άκρο και το μεσαίο μέρος του παρκοκρέβατου να παραμένει στην ανώτερη της θέση. Αυτό εξασφαλίζει το εύκολο κλείδωμα του μηχανισμού. Επαναλάβετε την ίδια διαδικασία και για τους άλλους άνω σωλήνες. Εικόνα 5 Ελέγξτε αν οι μηχανισμοί λειτουργούν αφού πατήσετε ελαφριά τον σωλήνα προς τα κάτω.
4. Πιέστε προς τα κάτω τη μέση του παρκοκρέβατο μέχρι να τεντωθούν και να κλειδωθούν οι κάτω σωλήνες. Εικόνα 6 Στη συνέχεια όλες οι πλευρές και το κάτω μέρος πρέπει να είναι καλά σφιγγόμενοι και το παρκοκρέβατο να παραμένει σταθερό στο πάτωμα. Ξεδιπλώστε το στρώμα και τοποθετήστε το στο κάτω μέρος του παρκοκρέβατού σας. Εικόνα 7 Τοποθετήστε τις ταινίες τύπου βέλκρο του στρώματος στις δύο σπές στις δύο πλευρές του κάτω μέρους του παρκοκρέβατου. Εικόνα 8 Κολλήστε καλά τις ταινίες βέλκρο στο εξωτερικό μέρος του πυθμένα. Το παρκοκρέβατό σας είναι έτοιμο για χρήση. Εικόνα 8.1

ΣΥΝΑΡΜΑΛΟΓΗΣΗ ΤΟΥ ΔΕΥΤΕΡΟΥ ΕΠΙΠΕΔΟΥ

1. Απελευθερώστε τις ταινίες βέλκρο του στρώματος από το κάτω μέρος του παρκοκρέβατου και βγάλτε το στρώμα.
2. Συναρμολογήστε το δεύτερο επίπεδο στην εσωτερική πλευρά του λίκνου όπως το στηρίξετε με το φερμουάρ κατά όλο το μήκος και στην συνέχεια κλείστε το καπάκι. Φωτογραφία 9. Θέσεις 1, 2, 3, 4
3. Συναρμολογήστε τον έναν σώληνα για τον άλλον. Εικόνα 10
4. Τοποθετήστε το υπόστρωμα στο βάθος του δεύτερου επιπέδου. Εικόνα 11

ΕΓΚΑΤΑΣΤΑΣΗ ΤΩΝ Αλλαξιέρα μωρού

1. Συναρμολογήστε τους σωλήνες του πίνακα αλλαγής πάνας. Πατήστε το πλήκτρο «Α» Εικόνα 12-1 και τοποθετήστε τον σωλήνα στο «Β». Η συναρμολόγηση είναι πετυχημένη, όταν το πειράκι ελατηρίου βγει από την οπή.
 2. Συνδέστε ένα προς ένα, τα κλιπ στο πίσω μέρος της βάσης για φάσκωμα το μωρό. Εικόνα 12-2
 3. Στερεώστε τη βάση των δύο μεγάλες το παρκοκρέβατο σωλήνες. Εικόνα 12-3
 4. Συνδέστε τα κουμπιά πάνω στο ύφασμα του καλύμματος για τη μακριά πλευρά του παρκοκρέβατου και στη μέση της κοντής πλευράς. 12-4.
- Σημείωση:** Βεβαιωθείτε ότι όλα τα στοιχεία σφιχτεί καλά όταν είναι έτοιμο για χρήση.
ΠΡΟΕΙΔΟΠΟΙΗΣΗ! Παρακαλώ αφαιρέστε το τραπέζι όταν έχετε τελειώσει τη χρήση του.
ΠΡΟΕΙΔΟΠΟΙΗΣΗ! Μην αφήνετε το παιδί σας χωρίς επιτήρηση, όταν είναι τοποθετημένο πάνω στην αλλαξιέρα μωρού!

Συναρμολόγηση της μπάρας παιχνιδιών

1. Στηρίξτε την μπάρα παιχνιδιών για τους δύο μακρείς σωλήνες του λίκνου. Εικόνα 13

ΑΠΟΣΥΝΑΡΜΑΑΟΓΗΣΗ ΤΟΥ ΠΑΡΚΟΚΡΕΒΑΤΟΥ

1. Βγάλτε το στρώμα και τραβήξτε την ταινία στο κέντρο του κάτω μέρους προς τα πάνω. (Εικόνα 14)
 2. Πιέστε τους μηχανισμούς στη μέση των μακρών και κοντών ανώτερων σωληνών και τυλίξτε τους όπως το γράμμα «V». Εικόνα 15 Παρακαλούμε, τραβήξτε προς τα πάνω την ταινία στη μέση και τυλίξτε το παρκοκρέβατο.
 3. Τυλίξτε το στρώμα γύρω από το παρκοκρέβατο και σφίξτε καλά τις ταινίες βέλκρο. Εικόνα 3
 4. Τοποθετήστε το παρκοκρέβατο στη θήκη. Εικόνα 2
- ΠΡΟΣΟΧΗ!** Για πιο εύκολο ξεκλείδωμα του μηχανισμού όταν πιάζατε τα κουμπιά, ανασηκώστε τον σωλήνα προς τα πάνω. Εικόνα 15
- Η δυνατή πίεση του σωλήνα προς, τα κάτω όταν ο μηχανισμός είναι κλειδωμένος, μπορεί να προκαλεί σοβαρή βλάβη !!!**

Συναρμολόγηση του ουρανού

1. Συναρμολογήστε τους σωλήνες του ουρανού όπως τηρείτε την σειρά των αριθμών 1-2-3 Εικόνα 1B
2. Συνδέστε τους σωλήνες στη βάση των ποδιών της κούνιας και τοποθετήστε το δίχτυ. Φωτογραφίες 1B - 1;2;3;4

ВАЖНО ! ПРИДРУЖУВАЈТЕ СЕ НА ПОНАТАМОШНИТЕ ПРЕПОРАКИ. ПРОЧИТАЈТЕ ВНИМАТЕЛНО!

МК

Детска ограда за спиење / Упатствата за употреба

БАРАЊА ЗА БЕЗБЕДНОСТ

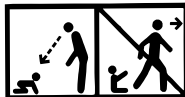

1. ВНИМАНИЕ! Не го оставајте детето без надзор!

2. ВНИМАНИЕ! Бидете внимателни за ризикот од отворен оган и други извори на висока топлина, како што се електрични печки со тропалки, шпорети за гас и сл. во непосредна близина на детското креветче и подлога на креветот.

3. ВНИМАНИЕ! Оградата не треба да се користи ако некој од деловите е скршен, скинат или недостасува. Користете само резервни делови што се одобрени од производителот.

4. ВНИМАНИЕ! Не оставајте предмети во креветот и не го поставувајте креветот до предмети што можат да се користат за качување или да создадат опасност од задушвање, на пример врвци, јажиња на ролетни, пердиња и др.!

5. ВНИМАНИЕ! Не користете повеќе од еден душек во лулката.

6. ВНИМАНИЕ! Користете само душекот продаден со овој кревет.

Не додавајте втор душек на неа. Опасности од давење.

7. ВНИМАНИЕ! Детското креветче е готово за користење само кога механизмите за заклучување ќе бидат активирани. Проверете ги внимателно дали се потполноактивирани предајќа користите оградата на склопување!

8. ВНИМАНИЕ! Најдолната положба е најбезбедна и подлогата треба секогаш да се користи во таа положба од моментот во кој бебето е доволно големо за да се исправува во креветот.

9. ВНИМАНИЕ! Од суштинско значење е да се отстранат подвижните потпорни шини пред да се користи преклопот во најниската положба.

10. ВНИМАНИЕ! Сите монтажни спојни елементи секогаш треба да бидат правилно прицврстени, треба редовно да се проверуваат и да се прицврстат повторно ако тоа е неопходно.

11. ВНИМАНИЕ! За да се спречи повредување како последица на паѓање, кога детето е способно да се искачи и да излезе од оградата, тогаш оградата повеќе не треба да се користи.

12. ВНИМАНИЕ! Табелата за промена на пелената е наменета за деца со максимална возраст од 12 месеци и со максимална тежина до 11 кг.

13. ВНИМАНИЕ! Сите резервни делови или резервни делови треба да ги примаат само производителот или дистрибутерот.

EN 716-1:2017+AC:2019, EN 716-2:2017, EN 12221-1,2, EN 71

ЧИСТЕЊЕ И ОДРЖУВАЊЕ



ВНИМАНИЕ! Ако ја користите оградата надвор, исчистете ја пращината што се има залепено на ногарките како и на останатите елементи, бидејќи ако влезе во механизмот на бравите, пращината може да причини сериозни оштетувања.

Чистење. Ако е неопходно користете мек сапун и топла вода. Перењето на чантата можете да го извршите рачно во топла вода без да ја пеглате. Не користете белило.

ВНИМАНИЕ! Не поставувајте обемни предмети во оградата што можат да му помогнат на детето да премине надвор од мрежите на оградата. Не ја поставувајте оградата до уреди за греење бидејќи тие можат да ги оштетат пластичните и текстилните елементи.

ВНИМАНИЕ! Прочитајте го внимателно ова упатство и стриктно придружувајте се кон негос цел правилно користење и чување на Вашата ограда.

Слика 1

ДЕЛОВИ

- | | | | |
|--|----------|---|-----------|
| 1. Детско креватче | - 1 ком. | 5.2. Кратки цевки на подлога да се менуваат | - 2 ком. |
| 2. Душек | - 1 ком. | 6. Торбица | - 1 ком. |
| 3. Второ ниво на детското креветчеа | - 1 ком. | 7. Дополнителни елементи | - 2 ком. |
| 4. Метални цевки | - 4 ком. | 8. Играчка одбор | - 1 ком. |
| 5. Подлога за пресоблекување на бебето | - 1 ком. | 9. Тркала | - 2 ком. |
| 5.1. Долги цевки на подлога треба да се менуваат | - 2 ком. | 10. Мрежа за комарци | - 1 ком. |
| | | 11. Цевки за соблекувалната | - 10 ком. |

МОНТИРАЊЕ НА ОГРАДАТА

1. Извадете ја оградата од торбицата. Слика 2
2. Отстранете го душекот кој се наоѓа околу преклопот, отстранувајќи ги трите меки врски. Слика 3
3. Откријте го преклопот на половина и држете го центарот нагоре. Земете ги горните кратки цевки и подигнете до заклучувањето на механизмот лоциран во средината на цевката. Внимание! Кога се одвиваат, не го фаќајте механизмот за отклучување лоциран во средината на цевките! Слика 4 Во исто време, вертикалните цевки (нозете на преградата) мора да бидат близу еден до друг на нивниот долен дел и средниот дел од креветот остануваат во горната положба. Ова обезбедува лесно заклучување на механизмот. Повторете ја истата постапка за другите горните цевки. Фото 5 Проверете дали механизмите работат со нежно притискање на цевката надолу.
4. Притиснете го средината на преградата додека не се затегнат и заклучат долните цевки. Слика 6 Потоа сите страни и дното треба да бидат добро затегнати и купот останува цврсто на подот. Нацртајте го душекот и ставете го на дното од кошуната. Слика 7 Вметнете ги велкровите ленти на душекот во двете дупки од двете страни на дното на преклопот. Фотографија 8 Велкро лепи лепи цврсто до дворешноста на дното. Вашата креветчето е подготвено за употреба. Слика 8.1

МОНТИРАЊЕ НА ВТОРОТО НИВО НА ОГРАДАТА

1. Ослободете ги велкровите ленти од душекот од дното на пенкалото и извадете го душекот
2. Инсталирајте го второто ниво на вртежната страна на преклопувањето со затегнување со патент за целата внатрешна должина, а потоа затворете го капакот. Слика 9 Позиции 1; 2; 3; 4
3. Монтирајте ги металните цевки една кон друга. Слика 10
4. Поставете ја подлогата на дното на второто ниво на оградата. Слика 11

МОНТИРАЊЕ НА Подлога за пресоблекување на бебето

1. Соберете ги цевките од табелата за промена на пелената. Притиснете го копчето "А" Сл.12-1 и вметнете ја цевката "В". Монтажата е успешна кога пружина игла излезе низ отворот.
 2. Закачете една по една, нотка на грбот на држачот за повиен на бебето. Слика 12-2
 3. Прицврстете го држачот на двете долги цевки на оградите. Слика 12-3
 4. Прицврстете ги копчињата на капакот за долната страна на креветот и во средината на кратката страна . Слика 12-4
- Забелешка:** Осигурајте се дека сите елементи се стегнати подобро кога таа е подготвена за употреба.
ВНИМАНИЕ! Ве молиме отстранете масичката кога ќе завршите со нејзиното користење.
ВНИМАНИЕ! Не го оставајте детето без надзор кога се става на променливата рампа!

МОНТИРАЊЕ НА Играчката одбор

1. Прицврстете го палецот со петичните клипови за двете долги цевки на обвивката. Слика 13

ДЕМОНТИРАЊЕ НА ОГРАДАТА

1. Извадете го душекот и повлечете го лентата надолу на дното. (Слика 14)
 2. Притиснете ги механизмите во центарот на долните цевки и кусите цевки и склопете ги до полжба како буквата "V". Слика 15 Ве молам повлечете ја нагоре лентата што е во центарот на дното и склопете ја оградата.
 3. Завртете го душекот околу пенкалото и затегнете ги лентите на Велкро. Слика 3
 4. Поставете ја оградата во торбицата. Слика 2
- ВНИМАНИЕ!** За да се отклучи полесно механизмот, кренете ја цевката нагоре со притискање на копчињата. Слика 15
Силно притискање на цевката надолу кога механизмот не е отклучен ќе доведе до сериозноповредување !!!

Инсталирање на крошна

1. Компонирајте ги цевките со крошна со следење на редоследот на броевите 1-2-3 Слика 1В
2. Прицврстете ги цевките на штандот на нозете на креветчето и поставете ја мрежата. Слика 1В - 1;2;3;4

ВАЖНО! СОХРАНИТЕ ДЛЯ ДАЛЬНЕЙШЕГО ПОЛУЧЕНИЯ НУЖНЫХ СВЕДЕНИЙ!

EAC

RU

Манеж / Инструкция по эксплуатации

ТРЕБОВАНИЯ БЕЗОПАСНОСТИ

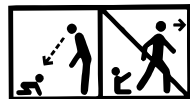

- 1. ВНИМАНИЕ!** Не оставляйте ребенка без присмотра.
- 2. ВНИМАНИЕ!** Берегитесь открытого огня и других источников сильного тепла, таких как электрические нагреватели, газовые печи и т.д., непосредственно рядом с детской кроваткой и пеленальной доской.
- 3. ВНИМАНИЕ!** Не используйте манеж, если какая-то из его частей сломана, порвана или ее нет, и используйте только запчасти, одобренные производителем.
- 4. ВНИМАНИЕ!** Не оставляйте предметы в кроватке или не ставьте кроватку поблизости предмета, которого можно использовать для карабканья или он может создать опасность затруднения дыхания и удушья, например тесьмы, веревки для штор/за навесок и др.!
- 5. ВНИМАНИЕ!** Не используйте более одного матраса в манеже.
- 6. ВНИМАНИЕ!** Используйте только матрас, проданный вместе с этой кроватью. Не устанавливайте второй матрас поверх него.

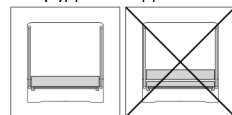

Опасность удушья.

- 7. ВНИМАНИЕ!** Детская кроватка готова к использованию только, когда защелкивающие механизмы активированы. Проверьте их внимательно, задействованы ли они перед тем, как будете использовать складывающуюся детскую кроватку.
- 8. ВНИМАНИЕ!** Самое нижнее положение самое безопасное и основа должна всегда использоваться в этом положении с момента, когда ребенок подрос и может самостоятельно вставать на ножки в кроватке.
- 9. ВНИМАНИЕ!** Очень важно устранить подвижные подпорные рельсы перед использованием кровати-манежа в самом низком положении.
- 10. ВНИМАНИЕ!** Все монтажные элементы для подсоединения должны быть всегда правильно натянуты, регулярно их нужно проверять и натягивать повторно, если это необходимо.
- 11. ВНИМАНИЕ!** Во избежание ранений вследствие выпадения, когда ребенок способен карабкаться и выйти из манежа, манеж нельзя уже использовать.
- 12. ВНИМАНИЕ!** Подгузник для пеленок предназначен для детей с максимальным возрастом 12 месяцев и максимальным весом до 11 кг.
- 13. ВНИМАНИЕ!** Все дополнительные или запасные части нужно получать только у производителя или дистрибутора.

EN 716-1:2017+AC:2019, EN 716-2:2017, EN 12221-1,2, EN 71

CE

УХОД И ОБСЛУЖИВАНИЕ

ВНИМАНИЕ! Если используете манеж на улице, почистите попавшую на ножках пыль, а также и по остальным элементам, поскольку попавшая в механизме застежек пыль может привести к серьезным повреждениям.

Очистка. При необходимости, используйте нейтральное мыло и прохладную воду. Стирка сумки осуществляется вручную мылом в теплой воде; ее нельзя гладить. Не используйте отбеливатель.

ВНИМАНИЕ! Не оставляйте в манеже объемистые предметы, которые могут помочь ребенку перебраться через ограждающие сетки. Не ставьте манеж в непосредственной близости к отопительным приборам, поскольку это повреждает пластмассовые и текстильные элементы.

ВНИМАНИЕ! Для правильной эксплуатации и для сохранения вашего манежа, прочитайте настоящую инструкцию и соблюдайте ее строго!

ЧАСТИ

- Рис. 1**
- | | | | |
|---|---------|--|----------|
| 1. Детская кроватка | - 1 шт. | 5.2. Короткие трубки для пеленальной доски | - 2 шт. |
| 2. Матрас | - 1 шт. | 6. Сумка | - 1 шт. |
| 3. Второй уровень манежа | - 1 шт. | 7. Дополнительные опоры | - 2 шт. |
| 4. Металлические трубы | - 4 шт. | 8. Поручень с игрушками | - 1 шт. |
| 5. Пеленальный столик | - 1 шт. | 9. Колеса | - 2 шт. |
| 5.1. Длинные трубки для пеленальной доски | - 2 шт. | 10. Сетка балдахина | - 1 шт. |
| | | 11. Трубки для балдахина | - 10 шт. |

УСТАНОВКА МАНЕЖА

1. Достаньте манеж из сумки. Рис. 2
2. Снимите матрас, который находится вокруг кровати-манежа, для этого отклейте три мягких соединения. Фото 3.
3. Разверните кровать-манеж наполовину и удерживайте центральную часть поднятой. Захватите верхние короткие трубки и поднимите вверх до блокировки механизма, находящегося посередине трубки. Внимание! При развертывании не захватывайте механизм блокировки, расположенный посередине трубок! Фото 4. В то же время вертикальные трубки (ножки кровати-манежа) должны находиться близко друг к другу в нижнем краю, средняя часть кровати должна оставаться в верхнем положении. Это позволяет легко заблокировать механизм. Повторите те же действия с остальными верхними трубками. Фото 5. Проверьте, сработали ли механизмы, слегка прижимая трубку вниз.
4. Надавите на среднюю часть кровати-манежа, пока нижние трубки не натянутся и зафиксируются. Фото 6. Тогда все части и дно должны быть хорошо вытянуты, манеж должен стоять устойчиво на полу. Разверните матрас и установите его на дно кровати-манежа. Фото 7. Вставьте текстильные застежки матраса в два отверстия с двух сторон дна кровати-манежа. Фото 8. Хорошо прикрепите текстильные застежки с наружной стороны дна. Фото 8.1 Манеж готов для использования.

МОНТАЖ ВТОРОГО УРОВНЯ МАНЕЖА

1. Освободите текстильные застежки матраса от дна манежа и уберите матрас.
2. Монтируйте второй уровень с внутренней стороны кровати, прикрепляя его при помощи молнии по всей внутренней длине, после чего закройте крышку. Фото 9 Положения 1; 2; 3; 4
3. Подсоедините металлические трубы друг к другу. Рис. 10
4. Поставьте подкладку на дно второго уровня манежа. Рис. 11

МОНТАЖ Пеленальный столик

1. Соберите трубы подгузника. Нажать кнопку «А» Рис. 12-1 и вставить трубку «В». Сборка прошла успешно, если пружинный штифт выходит через отверстие.
2. Подключите один за другим, зажимы на задней стороне подставки для пеленания ребенка. Рис. 12-2
3. Закрепите держатель двух длинных трубок манежа. Рис. 12-3
4. Прикрепите кнопки покрывающей ткани к длинной стороне кровати и посередине короткой стороны. Фото 12-4

Примечание: Убедитесь, что все детали затянуты хорошо, когда он готов к использованию.

ВНИМАНИЕ! Пожалуйста, удалите таблицу, когда вы закончили использовать его.

ВНИМАНИЕ! Не оставляйте ребенка без присмотра, когда он находится на пеленальной доске!

МОНТАЖ Поручня с игрушками

1. Прикрепите поручень с игрушками при помощи зажимов к двум длинным трубкам кровати. Рис.13

ДЕМОНТАЖ МАНЕЖА

1. Выньте матрас и вытяните ленту в центре дна вверх. (Фото 14)
2. Нажмите на механизмы в центре длинных и коротких верхних труб и сложите их до положения наподобие буквы «V». Рис.15 Пожалуйста, вытяните ленту в центре дна и сложите манеж. Соберите ножки манежа вместе.
3. Обмотайте матрас вокруг кровати-манежа и затяните крепко текстильные застежки. Рис.3
4. Поставьте манеж в сумку. Рис.2

ВНИМАНИЕ!

Чтобы легко разблокировать механизм, прижатием кнопок поднимите трубу вверх. Рис.15 Слишком сильное нажатие на трубу вниз, если не разблокирован механизм, может привести к серьезному повреждению.

УСТАНОВКА БАЛДАХИНА

1. Соберите трубки балдахина, соблюдая нумерацию 1-2-3 Фото 1В
2. Прикрепите трубы к стойке ножек детской кровати и поместите сетку. Фото 1В - 1;2;3;4

VAŽNO! ČUVAJTE RADI BUDUĆE UPOTREBE! PROČITAJTE PAŽUIVO!



Krevetac / Uputstvo za upotrebu

MERE BEZBEDNOSTI

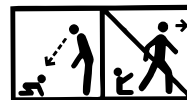

- 1. UPOZORENJE!** Ne ostavljajte dete bez nadzora!
- 2. UPOZORENJE!** Vodite računa o riziku od otvorenog plamena i drugih izvora visoke grejne temperature, kao što su električne peći sa groionicima, peći na gas i sl. u neposrednoj blizini dečijeg kreveta i kreveta.
- 3. UPOZORENJE!** Ne koristite krevetac, ako je neki deo polomljen, pocepan ili nedostaje i koristite samo rezervni delovi koji su odobrene od strane proizvođača.
- 4. UPOZORENJE!** Ne ostavljajte predmete u dečjem krevetu ili ne postavljajte krevetac u blizini predmeta, koji se može koristiti za penjanje ili da stvori opasnost od gušenja ili davljenja kao što su konci, gurtne za roletne ili zavese itd.
- 5. UPOZORENJE!** Nemojte koristiti više od jednog duška u kolevci.
- 6. UPOZORENJE!** Koristite samo dušek iz kompleta s ovim krevetom. Ne postavljati drugi dušek na njega. Opasnosti od davljenja!
- 7. UPOZORENJE!** Dečji krevetac je spreman za korišćenje samo ukoliko su aktivirani mehanizmi za blokiranje, tako da proverite pažljivo pre korišćenja dečjeg kreveta na sklapanje da li su potpuno aktivirani.
- 8. UPOZORENJE!** Najniži položaj je najsigurniji, tako da se osnova mora uvek koristiti u ovom položaju još od trenutka, kada je dete dovoljno veliko da stoji uspravno u krevetu.
- 9. UPOZORENJE!** Neophodno je ukloniti pokretne nosače pre nego što se kolevka koristi u najnižoj poziciji.
- 10. UPOZORENJE!** Svi delovi za pričvršćivanje se moraju uvek pravilno stegnuti, redovno da se proveravaju i stegnu ponovo, ako je potrebno.
- 11. UPOZORENJE!** Kako bi sprečili ozleđivanje pri padu, kada je dete u stanju da se popne ili da izađe iz kreveta, krevetac se više ne mora koristiti.
- 12. UPOZORENJE!** Tablica za promenu pelene je namenjena deci sa maksimalnom starošću od 12 meseci i maksimalnom težinom do 11 kg.
- 13. UPOZORENJE!** Svi rezervni ili dopunski delovi moraju da primaju samo od proizvođača ili distributera

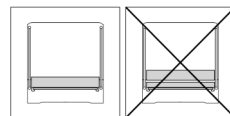

EN 716-1:2017+AC:2019, EN 716-2:2017, EN 12221-1,2, EN 71

BRIGA I ODRŽAVANJE



UPOZORENJE! U slučaju da koristite krevetac napolje, očistite noge od prašine, kao i ostale delove, jer prašina u mehanizmu za zaključavanje može prouzrokovati ozbiljno oštećenje.

Čišćenje. Po potrebi koristite blagi sapun i toplu vodu. Možete oprati ručno torbu u toploj vodi, bez peglanja. Ne koristite belilo.

UPOZORENJE! Ne ostavljajte obimne predmete u krevetu, koji mogu pomoći detetu da se prebaci iznad pregradnih mreža. Ne postavljajte krevetac blizu grejnih tela, jer to može prouzrokovati oštećenje plastičnih i tekstilnih delova.

UPOZORENJE! Za pravilni eksploataciju i čuvanje Vašeg kreveta pažljivo pročitajte ova uputstva i pridržavajte se striktno ih!

Slika 1

DELOVI

- | | | | |
|---|----------|--|-----------|
| 1. Dečji krevetac | - 1 kom. | 5.2. Kratke cevi na postolju koje je moguće savijati | - 1 kom. |
| 2. Dušek | - 1 kom. | 6. Torba | - 1 kom. |
| 3. Drugi nivo za kreveta | - 1kom. | 7. Dodatne postavke | - 2 kom. |
| 4. Metalne cevi | - 4 kom. | 8. štap s igračkama | - 1 kom. |
| 5. Pult za povijanje beba | - 1 kom. | 9. Točkovi | - 2 kom. |
| 5.1. Dugačke cevi na postolju koje je moguće savijati | - 1 kom. | 10. Mreža za nastrešnicu | - 1 kom. |
| | | 11. Cevi za nastršnicu | - 10 kom. |

POSTAVLJANJE KREVECA

1. Izvadite krevetac iz torbe. Slika 2
2. Uklonite dušek koji se nalazi oko kolevke, uklanjajući tri mekana priključka. Slika 3
3. Otvorite kolevku na pola i držite centar gore. Ugvatite gornje kratke cevi i podignite do zaključavanja mehanizma koji se nalazi u sredini cevi. **Pažnja!** Kada se rasklapa, ne hvatajte mehanizam za otključavanje koji se nalazi u sredini cevi! Slika 4 U isto vreme vertikalne cevi (noge kreveta) trebalo bi da bude blizu jedna do druge na donjem kraju i sredini kreveta i da ostanu u najvišem položaju. Ovo obezbeđuje lako zaključavanje mehanizma. Ponovite istu proceduru za ostale gornje cevi. Slika 5 Proverite da li mehanizmi rade tako što lagano potiskujete cev na dole.
4. Pritisnuti sredinu preklopa dok se donje cevi ne zategnu i ne zaključaju. Slika 6 Zatim sve strane i dno moraju biti dobro zategnuti i da kolevka bude stabilna na podu.
Otvorite dušek i postavite ga na dno vašeg kreveta. Slika 7 Ubacite lepljive trake dušeka u dve rupe na obe strane dna kolevke. Slika 8 Čvrsto pričvrstite lepljive trake na spoljašnjost dna. Vaš krevetac je spreman za upotrebu. Slika 8.1

POSTAVLJANJE DRUGOG NIVOVA KREVECA

1. Oslobodite velkro trake dušeka sa dna olovke i uklonite dušek.
2. Instalirajte drugi nivo okretne strane preklopa tako što ga držite zategnutim preko cele unutrašnje dužine, a zatim zatvorite poklopac. Slika 9 Pozicije 1; 2; 3; 4
3. Postavite metalne cevi jedna prema drugu. Slika 10
4. Postavite podloga na dno drugog nivoa kreveta. Slika 11

POSTAVLJANJE Pult za povijanje beba

1. Sastavite cevi ploče za promenu pelene. Pritiskom na "A" slika 12-1 i ubacite cev "V". Instalacija je uspešna kada igla sa oprugom izađe kroz otvor.
 2. Priključite jedan po jedan, pomoću plastičnih kopča na zadnjem delu postolja za bebu. Slika 12-2
 3. Fik nosioca dva duge cevi krevetac. Slika 12-3
 4. Postavite dugmad za pokrivanje za dužoj strani kreveta u sredini na kraćoj strani . Slika 12-4
- Napomena:** Proverite da li sve stavke su zategnuti dobro kada je spreman za upotrebu.
UPOZORENJE! Molimo Vas da uklonite tabelu kada završite ga koristite.
UPOZORENJE! Ne ostavljajte dete bez nadzora kada se stavlja na promenjivu podlogu!

POSTAVLJANJE štap s igračkama

1. Pričvrstite palac za dvostruke cevi na plaštu. Slika 13

RASTAVLJANJE KREVECA

1. Skinite dušek i povucite traku na dole sa donje strane. (Slika 14)
 2. Pritisnite mehanizme u centru dugih i kratkih gornjih cevi i savijte ih do položaja slova "V". Slika 15 Molimo Vas, povucite traku u centru dna na gore i savijte krevetac. Spojite noge kreveta zajedno.
 3. Obmotati dušek oko kreveta i pričvrstite lepljive trake. Slika 3
 4. Stavite krevetac u torbu. Slika 2
- UPOZORENJE!**
Za lakše otključavanje mehanizma podignite cev na gore pritiskom dugmad. Slika 15
U slučaju da mehanizam nije otključan snažan pritisak na cevi prema dole dovodi do ozbiljnog oštećenja!

Instaliranje nadstrešnice

1. Sastavite kanopirne cevi prateći redosled brojeva 1-2-3 Slika 1B
2. Pričvrstite cijevi na postolje nogavica dječjeg krevetića i postavite mrežu. Slik 1B - 1;2;3;4

ÖNEMLİ! DİKKATLİ BİR ŞEKİLDE OKUYUN VE İLERİDE BAŞVURMAK ÜZERE SAKLAYIN.

TR

Çocuk oyun parkı beşik / Kullanım talimatı

EMNİYET SİSTEMLERİ



- 1. UYARI!** Çocuğunuzu denetimsiz bırakmayınız !
- 2. UYARI!** Çocuk yatağına yakın ve alt değiştirme minderi yakınlarında açık ateş ve gazlı, ocaklı, elektrikli soba gibi diğer yüksek ısı kaynaklarına dikkat ediniz !
- 3. UYARI!** Çocuk oyun parkı beşiğın herhangi bir parçası kırık, kopmuş veya mevcut değilse eğer, kullanmayınız ve sadece üretici tarafından onaylanan yedek parçaları kullanınız.
- 4. UYARI!** Oyun parkı beşikte eşyalar bırakmayınız ve ona yakın tırmanmasına veya zor nefes almasına veya boğulmasına yardımcı olacak bağlar, kordonlar, perde ipleri ve bunun gibi tehlike oluşturacak eşyalar yerleştirmeyiniz!
- 5. UYARI!** Çocuk karyolasında birden fazla döşek kullanmayınız.
- 6. UYARI!** Sadece bu yatak ile satılan yatağı kullanın. Onun üzerine ikinci yatak koymayınız. Nefes alamama tehlikesi
- 7. UYARI!** Çocuk oyun parkı beşik ancak bloke etme mekanizmaları harekete geçtikten sonra kullanıma hazırdır ve katlanmış beşiğın kullanımından önce mekanizmalarının tam olarak çalıştığını dikkatle denetleyiniz.
- 8. UYARI!** En alt pozisyon en tehlikesizdir ve bebek beşikte dimdik durmaya başlayınca bu durumda daima beşiğın tabanı kullanılmalıdır.
- 9. UYARI!** Çocuk karyolasını en alt pozisyonda kullanmadan önce hareketli destek raylarını çıkarmak önemlidir.
- 10. UYARI!** Tüm montaj birleştirici unsurlar daima tamamiyle sıkılmalı, devamlı denetilmeli ve gerekirse yeniden sıkılmalıdır.
- 11. UYARI!** Düşmekten çocuğın yaralanmasını önlemek için çocuk tırmanmaya ve beşikten çıkmaya başlayınca çocuk parkı beşik kullanılmamalıdır.
- 12. UYARI!** Çocuk bezi değiştirme masası, maksimum 12 aylık ve en fazla 11 kg ağırlığa sahip çocuklar içindir.
- 13. UYARI!** Tüm yedek veya yedek parçalar sadece üretici veya dağıtıcı tarafından alınmalıdır

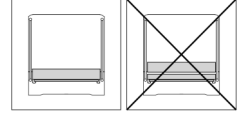

EN 716-1:2017+AC:2019, EN 716-2:2017 , EN 12221-1,2 , EN 71



HİZMET VE BAKIM

- UYARI!** Çocuk oyun parkı beşiği dışarıda kullanırsanız eğer, ayaklarına ve diğer unsurlara yapışmış tozları temizleyiniz, çünkü kilitleme mekanizmalarına düşenler ciddi arızalara neden olabilir.
- Temizleme.** Gerektiğinde yumuşak sabun ve ılık su kullanınız. Çantayı sıcak su ile elde yıkayabilirsiniz, ütülemeyiniz. Ağrıtıcı kullanmayınız.
- UYARI!** Beşikte hacimli, çocuğın bölüm filelerini aşmasına yardımcı olacak eşyaları yerleştirmeyiniz. Çocuk oyun parkı beşiği ısıtıcı cihazlara yakın yerleştirmeyiniz, çünkü bu plastik ve tekstil parçaları arızalandırabilir.
- UYARI!** Çocuk oyun parkı beşiğının muntazam işletilmesi ve korunması için işbu talimatı tam olarak uygulayınız!

Figür 1

PARÇALAR

- | | | | |
|---|---------|----------------------------------|----------|
| 1. Çocuk karyolası | - 1 ad. | 6. Çanta | - 1 ad. |
| 2. Yatak | - 1 ad. | 7. Ek destekler | - 2 ad. |
| 3. Beşiğin ikinci seviyesi | - 1 ad. | 8. Toybarı | - 1 ad. |
| 4. Metal borular | - 4 ad. | 9. Tekerlekler | - 2 ad. |
| 5. Bebek kundaklama tablası | - 1 ad. | 10. Sayvanlı k/gölgelik ağı | - 1 ad. |
| 5.1. Alt değiştirme minderinde uzun borular | - 1 ad. | 11. Sayvanlı /gölgelik/ boruları | - 10 ad. |
| 5.2. Alt değiştirme minderinde kısa borular | - 1 ad. | | |

ÇOCUK OYUN PARKI BEŞİĞİN MONTAJI

1. Beşiği çantadan çıkarınız. Figür 2
2. Üç yumuşak bağları sökerek çocuk karyolasının etrafında olan yatağı kaldırınız. Resim 3
3. Çocuk karyolasını yarıya kadar açınız ve merkezi kısmını kaldırmış bir şekilde tutunuz. Üst kısa borularını tutunuz ve borunun orta kısmında bulunan mekanizma kilitlene kadar yukarıya doğru kaldırınız. **Uyarı!** Açılma esnasında boruların orta kısmında yerleştirilmiş kilit açma mekanizmasını tutmayınız! Resim 4. Aynı zamanda, dikey borular (çocuk karyolasının bacakları) alt uçlarında birbirine yakın olmalı ve yatağın ortası üst pozisyonda kalmalıdır. Bu mekanizmanın daha kolay bir şekilde kilitlemesini sağlar. Üst borular için de aynı prosedürü tekrar edin. Resim 5 Boruyu hafifçe aşağı doğru basarak mekanizmanın çalıştığını kontrol ediniz.
4. Alt boruların sıkılıp kilitlene kadar çocuk karyolasının orta kısmını aşağı doğru bastırın. Resim 6 Tüm kenarlar ve alt kısmı iyice gerdirilmiş olmalıdır ve karyolanın zemin üzerinde sabit durmalıdır. Yatağı açınız ve karyolanın alt kısmına yerleştiriniz. Resim 7 Karyolanın her iki tarafında bulunan deliklerine yatağın velcro bantlarını geçirin. Resim 8 Alt kısmının dışına velcro bantlarını sıkıca yapıştırın. Çocuk karyolanın kullanmaya hazırdır. Resim 8.1

ÇOCUK OYUN PARKI BEŞİĞİN İKİNCİ SEVİYESİ MONTAJI

1. Yatağın velcro bantlarını çocuk karyolasının altından serbest bırakın ve yatağı kaldırın
2. İkinci seviyeyi beşiğin iç kısmından tüm iç uzunluğu fermuarı ile tutarak montajını yapınız, yaptıktan sonra kapını kapatınız. Resim 9 Pozisyon 1;2;3;4
3. Metal boruları birbirine monte ediniz. Figür 10
4. Pedin beşikten uzaklaştırınız. beşiğin ikinci seviyesine yerleştiriniz. Figür 11

KURULUM Bebek Kundaklama Tablası

1. Çocuk bezi değiştirme masasındaki tüpleri birleştirin. "A" tuşunu basınız Fig.12-1 ve "B" borusu sokunuz. Yaylı pim deliğe girdiğinde montaj başarılıdır.
 2. Bebek kundak için standın arkasında, klipleri tek tek takın. Figür 12-2
 3. İki uzun tüpler tutucu sabitleyin. Figür 12-3
 4. Yatağın uzun kenarı ve kısa tarafın ortasına örtü kumaşının düğmelerini takın. Resim 12-4
- UYARI!** kullanıma hazır olduğunda tüm öğeler de sıkılır emin olun. Bunu kullanarak bittiğinde tabloyu kaldırın.
UYARI! Çocuk alt değiştirme minderinin üzerinde iken çocuğunuzu yalnız bırakmayınız!

Oyuncaklı toybarın montajı

1. Beşiğin iki uzun borusuna klipslerle oyuncaklı toybarı bağlayın. Figür 13

ÇOCUK OYUN PARKI BEŞİĞİN DEMONTAJI

1. Yatağı çıkarın ve alt merkez kısmında bulunan bandı yukarıya doğru çekin. (Resim 14)
2. Uzun ve kısa üst boruların ortasındaki mekanizmaları bastırınız ve „V" harfi şeklinde katlayınız. Figür 15 Lütfen, dibin ortasında bulunan bandı yukarı çektiniz ve yukarı şekillerde katlayınız. Beşiğin ayaklarını birlikte toplayınız.
3. Yatağı karyolanın etrafına sarın ve velcro bandını sıkıca sıkın. Figür 3
4. Beşiği çantaya yerleştiriniz. Figür 2

DİKKAT! Mekanizmayı daha kolay açmanız için düğmeleri bastırırken boruyu da yukarı kaldırınız. Figür 15 Kilitli mekanizma durumunda borunun aşağı hızla bastırılması ciddi arızalara yol açar.

Sayvanlının montajı

1. Sayvanlığı boruların numaralandırma sırasına göre monte edin 1-2-3 Figür 1B
2. Tüpleri karyola ayaklarının standına takın ve ağı yerleştirin. Fotoğraflar 1B - 1;2;3;4

KULLANIM VE NAKLİYE SIRASINDA DİKKAT EDİLECEK UNSURLAR

- 1-Taşıma ve nakliye sırasında ürün mutlaka orijinal ambalajında taşınmalıdır.
- 2-İndirme ve bindirme esnasında maksimum dikkat gösterilmelidir.
- 3-Yükleme sırasında ambalajın tamamen kapalı olduğundan hasar görmemiş olduğundan emin olunmalıdır.

HİZMET VE BAKIM – TEMİZLİK VE BAKIM

- 1-Periyodik bakım gerektiren durumlarda tüketicin yapacakları temizlik ve bakım kısmında anlatılmış olup tüketicinin yapamayacağı şeylerde yetkili servise baş vurmaı gerekmektedir.
- 2-Bağlantı ve montajın nasıl yapılacağı şema ile gösterilmiş olup ebeveyn tarafından yapılması gerekmektedir.

KULLANIM HATALARINA İLİŞKİN BİLGİLER

- 1-Kullanım ve kurulum hatalarının önüne geçilmesi için lütfen arabanın montaj ve demontaj bilgilerini dikkatlice okuyunuz.
- 2-Pozisyon dışında katlama ve kapatma yapmayınız.

TÜKETİCİ HAKEM HEYETLERİNE YAPILABİLECEKLERİNE İLİŞKİN BİLGİ VE KULLANICIYA SAĞLANAN SEÇİMLİLİK HAKLARI

- 1-Garanti süresi malın teslim tarihinden itibaren başlar ve 2 yıldır.
- 2-Malın bütün parçaları dahil olmak üzere tamamı garanti kapsamındadır.
- 3-Malın ayıplı olduğunun anlaşılması durumunda tüketici 6502 sayılı tüketici korunması hakkında kanunun 11 inci maddesinde yer alan

a-Sözleşmeden dönme

b-Satış bedelinden indirim isteme

c-Ücretsiz onarılmasını isteme

d-Satılanın ayıpsız bir misli ile değiştirilmesini isteme, haklarından birini kullanabilir.

4-Tüketicinin bu haklardan ücretsiz onarım hakkını seçmesi durumunda satıcı; işçilik masrafı değiştirilen parça bedeli yada başka herhangi bir ad altında hiçbir ücret talep etmeksizin malın onarımını yapmak veya yaptırmakla yükümlüdür.Tüketici ücretsiz onarım hakkını üretici veya ithalatçıya karşı da kullanabilir.Satıcı üretici ve ithalatçı tüketicinin bu hakkını kullanmasından müteselsilen sorumludur.

5-Tüketicinin ücretsiz onarım hakkını kullanması halinde malın

-Garanti süresi içinde tekrar arızalanması,

-Tamiri için gereken azami sürenin aşılması,

-Taminin mümkün olmadığı yetkili servis istasyonu satıcı, üretici veya ithalatçı tarafından bir raporla belirlenmesi durumlarında;tüketici malın bedel iadesini, ayıp oranında bedel indirimini veya imkan varsa malın misli ile değiştirilmesini satıcıdan talep edebilir.Satıcı , Tüketicinin talebini reddedemez.Bu talebin yerine getirilmemesi durumunda satıcı, üretici ve ithalatçı müteselsilen sorumludur.

6-Malın tamir süresi 20 iş gününü binek otomobil ve kamyonetler için ise 30 iş gününü geçemez.Bu süre garanti süresi içerisinde mala ilişkin arızanın yetkili servis istasyonuna veya satıcıya bildirim tarihi tarihinde garanti süresi dışında ise malın yetkili servis istasyonuna teslim tarihinden itibaren başlar.Malın arızasının 10 iş günü içerisinde giderilmemesi halinde üretici ve ithalatçı malın tamiri tamamlanıncaya kadar benzer özelliklere sahip başka bir malı tüketicinin kullanımına tahsis etmek zorundadır.Malın garanti süresi içerisinde arızalanması durumunda tamirde geçen süre garanti süresine eklenir.

7-Malın kullanma kılavuzunda yer alan hususlara aykırı kullanılmasından kaynaklanan arızalar garanti kapsamı dışındadır.

8-Tüketici garantiden doğan haklarının kullanılması ile ilgili olarak çıkabilecek uyuşmazlıklarda yerleşim yerinin bulunduğu veya tüketici işleminin yapıldığı yerdeki tüketici hakem heyetine veya tüketici mahkemesine başvurabilir.

9-Satıcı tarafından bu garanti belgesinin verilmemesi durumunda tüketici gümrük ve ticaret bakanlığı tüketicinin korunması ve piyasa gözetimi genel müdürlüğüne başvurabilir.

Kullanım Kılavuzunda belirtilen maddelere uyulmaması halinde oluşabilecek sorunlar garanti kapsamı dışındadır.

ÖNEMLİ: Lorelli Tamir Bakım Servisi harici bir yerde yapılan bakım onarım arabanın garanti kapsamından çıkmasına neden olur.

Kullanım Ömrü 5 Yıldır.

İTHALATÇI FİRMA: COOLBABY ÇOCUK GEREÇLERİ SAN VE TİC. A.Ş.

Çınar mah. 6/7 Sok. No:4/a Bağcılar/ İstanbul Tel: 0212 438 20 45

Web: www.lorelli.eu www.coolbaby.com.tr

Yetkili Servis : Coolbaby Çocuk Gereçleri San ve Tic.A.S. Orucreis mah. Giyimkent sitesi 16. Sk. No:75 Esenler / İstanbul **Tel :** 0212 438 20 45 www.coolbaby.com.tr

FONTOS! FIGYELMESEN OLVASSA EL ÉS ŐRIZZE MEG KÉSŐBBI FELHASZNÁLÁS ESETÉRE.

HU

Utazóágy / Használati utasítás

BIZTONSÁGI ELŐÍRÁSOK

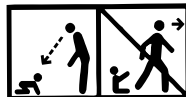

- FIGYELEM!** Ne hagyja felügyelet nélkül a gyermeket.
- FIGYELEM!** Óvja a gyerekegyat és a pelenkázófeltétet a nyílt tűztől és egyéb hőforrás veszélyektől, mint például az elektromos hősugárázó, vagy a gázmelegítő stb.
- FIGYELEM!** Ne használja az utazóágyat, amint valamelyik alkatrésze törött, elhasználódott vagy hiányzik. Mindig csak a gyártó által jóváhagyott alkatrészeket használjon!
- FIGYELEM!** Ne hagyjon a kiságyban olyan tárgyakat, amelyekre gyermeke felmászhat, vagy amelyek fulladást, ill. becsipődést okozhatnak (kötelek, függönyök stb.).
- FIGYELEM!** Ne használjon több mint egy matracot a baba kiságyban.
- FIGYELEM!** Csak az ágygal együtt megvásárolt matracot használja. Ne használja együtt egy másik matracal. Fulladás veszély lehetséges.
- FIGYELEM!** Az utazóágy csak abban az esetben kész a használatra, ha a rögzítő mechanizmusok működtetve vannak. Figyelmesen ellenőrizze őket, mielőtt használná az utazóágyat!
- FIGYELEM!** A legalsó szint a legbiztonságosabb, amint gyermeke egyedül képes felállni a kiságyban, mindig ezt az ágypozíciót használja.
- FIGYELEM!** Elengedhetetlen a mozgatható tartó sínek eltávolítása, mielőtt a kosár a legalacsonyabb helyzetbe kerülne.
- FIGYELEM!** Az összes szerelhető elem, mindig legyen meghúzva, a kellő szintig. Időszakosan ellenőrizze a csavarokat, és ha szükséges újból húzza meg a laza csavarokat.
- FIGYELEM!** Az esés okozta sérülés elkerülése érdekében, ne használja többé az utazóágyat, amint gyermeke képes kimászni belőle.
- FIGYELEM!** A pelenkázó asztal 12 hónapos, legfeljebb 11 kg súlyú gyermekek számára készült.
- FIGYELEM!** A tartalék vagy pótalkatrészeket csak a gyártótól vagy a forgalmazótól szabad beszerezni.

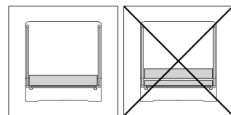

EN 716-1:2017+AC:2019, EN 716-2:2017, EN 12221-1,2, EN 71



TISZTÍTÁS ÉS KARBANTARTÁS

FIGYELEM! Amennyiben kint használja az utazóágyat, takarítsa le a lábakról a port, meg a többi elemről is, mivel a por komoly sérülést okozhat a lezáró mechanizmusban.

Tisztítás. Szükség esetén használjon lágy szappant és meleg vizet. A táskát moshatja kézzel melegvízben, vasalás nélkül. Ne használjon fehérítőszereket.

FIGYELEM! Ne hagyjon méretes tárgyakat az ágyban, amelyekre gyermeke felléphet és kimászhat az ágyból. Ne helyezze hősugárázó készülékek közelébe az ágyat, mivel a melegtönkreteheti a műanyag, ill. a textil elemeket.

FIGYELEM! Az Ön utazóágyának helyes használata és tárolása érdekében, kérjük, olvassa el figyelmesen, és tartsa be, a jelen útmutatóban leírtakat!

ábra 1

TARTOZÉKOK

| | | | |
|--|---------|----------------------------------|----------|
| 1. Utazóágy | - 1 db. | 5.2. Pelenkázófeltétéhez tartozó | |
| 2. Matrac | - 1 db. | rövid csövek | -2 db. |
| 3. Gyerekágy második szintje | - 1db. | 6. Táska | - 1 db. |
| 4. Fémcsövek | -4 db. | 7. Külön támasztó | - 2 db. |
| 5. Pelenkázó | - 1 db. | 8. Korlátok játékokkal | - 1 db. |
| 5.1. Pelenkázófeltétéhez tartozó hosszú csövek | -2 db. | 9. Kerek | - 2 db. |
| | | 10. Baldachin háló | - 1 db. |
| | | 11. Baldachin csövek | - 10 db. |

AZ UTAZÓÁGY ÖSSZESZERELÉSE

1. Vegye ki az utazóágyat a hordozó táskából. ábra 2
2. Távolítsa el a matracot, amely a kosár köré van elhelyezve, a három puha fűző szétfűzésével. 3. Ábra
3. Félig hajtsa ki a kosarat miközben a középső részét tartsa felemelve. Fogja meg a felső rövid csöveket, és emelje fel, míg összeháródik a cső közepén található szerkezet. Vigyázat! A széthajtás során ne fogja meg a csövek közepén található záró szerkezetet! 4. Ábra Ugyanakkor a függőleges csöveknek (a kosár lábainak) alul szorosan egymás mellett kell lenniük és az ágy középső részének pedig felül kell maradnia. Ezzel biztosítva a szerkezet egyszerű lezárását. Ismétlje meg ugyanezeket a lépéseket a többi felső csónél is. 5. Ábra Ellenőrizze, hogy a szerkezet megfelelően működik-e a csövek óvatos lefelé nyomásával.
4. Nyomja le a kosár közepét, amíg az alsó csövek széthúzódnak és összeháródnak. 6. Ábra Ezután a kosár minden oldalát és az alját jól meg kell húzni úgy, hogy a kosár szilárdan álljon.
- Hajtsa ki a matracot és helyezze a kosárba. 7. Ábra Helyezze a matrac tépőzárás csíkjait a kosár alján található két lyukba. 8. Ábra Zárja össze a tépőzárakat a kosár alsó részén. 8.1. Ábra A gyermekágy készen áll a használatra.

AZ UTAZÓÁGY MÁSODIK SZINTJÉNEK BESZERELÉSE

1. Húzza szét a kosár alján összehárt tépőzárakat és vegye ki a matracot.
2. Szerelje fel a második szint a kosár belső oldalán, menjen végig cipzárral és ezután tegye rá a kupakot. Lásd: 9. Kép; 1;2;3;4 pozíció
3. Metal borulari biribirine monte ediniz. ábra 10
4. Helyezze a alátét, az utazóágy második szintjének aljára. ábra 11

SZERELÉSI Pelenkázó

1. Szerelje össze a pelenkázó asztal csöveit. A 12-1. sz. ábrán látható „A” gombot nyomja be, és dugja be a „B” csövet. Az összerakás akkor sikeres, ha a rúgós pecek kiugrik a nyíláson át.
2. Erősítse egyenként, a klip a hátulján az állvány pólya a baba. ábra 12-2
3. Rögzítse a tartót két hosszú cső. ábra 12-3
4. Csatlakoztassa a fedőszövet gombjait az ágy hosszú és rövid oldalához. 12-4. kép

FIGYELEM! Ellenőrizze, hogy minden tétel meg van húzva is, amikor készen áll a használatra.

FIGYELEM! Kérjük, távolítsa el a táblázatot, ha már nem használja azt.

FIGYELEM! Ne hagyja a pelenkázón a gyermeket felügyelet nélkül!

Fogódzó összeszerelése játékokkal együtt.

1. Csipeszekkel rögzítse fel a fogódzót játékokkal együtt a kosár két hosszú csőhöz. ábra 13

AZ UTAZÓÁGY ÖSSZECSUKÁSA

1. Távolítsa el a matracot és húzza felfelé a kosár alján lévő szalagot. (14. Ábra)
2. Nyomja meg a mechanizmusokat a hosszú és rövid felső csövek középpontjában, és hajtsa össze azokat Valakban. ábra 15 Majd húzza mega zsinórt az ágy közepén és hajtsa össze az ágyat. Tolja össze az utazóágy lábait.
3. Helyezze a matracot a kosár köré, és húzza szorosra a tépőzárás csíkokat. ábra 3
4. Helyezze az utazóágyat a hordozó táskába. ábra 2

FIGYELEM!

A mechanizmus könnyebb feloldásához, a nyomógombok benyomásával egyidejűleg emelje felfelé a csövet. ábra 15 A cső erős lefelé nyomása, lezárt mechanizmusnál, az utazóágy komoly sérülését okozhatja!

A ZENÉS-FORGÓ ÖSSZESZERELÉSE

1. Szerelje össze a zenélő körhintát (lásd 1B- 1;2;3 ábra). Figyelem : A zenélő körhinta KIZÁRÓLAG a kiságy minden oldal közép pontjára rögzíthető (1B. ábra)

E RËNDËSISHME! RUANI PËR INFORMACIONE TË MËTEJSHME. LEXONI ME KUJDES!

AL

Rrethore për fëmijë / Insruksion për përdorim

KËRKESA PËR SIGURI



- 1. KUJDES !** Mos lëni fëmijën pa mbikëqyrje.
- 2. KUJDES !** Kini kujdes për rrezikun nga zjari i hapur dhe burime të tjera të ngrohtësisë së madhe, si soba elektrike, soba me gazë e të tjera në afërsi të drejtë për të drejtën me shtratin e fëmijës dhe vendin për veshje të fëmijës.
- 3. KUJDES!** Mos e përdorni rrethoren, nëse ndonjë pjesë prej saj është thyer , grisur ose mungon dhe përdorni vetëm pjesa rezerve që janë miratuar nga prodhuesi.
- 4. KUJDES!** Mos lëni sende në krevat ose mos e vendosni krevatin afër ndonjë sendi që mund të përdoret për ngjitje ose të krijojë rrezik nga mbytja si lidhëse, litarë për grila / perde e të tjera!
- 5. KUJDES!** Mos përdorni më shumë se një dyshek në kosh.
- 6. KUJDES!** Duhet të përdorni vetëm dyshekun, që shitet me këtë shtrat. Mos vendosni dyshek të dytë mbi të.
Ka rrezik nga mbytja.
- 7. KUJDES!** Krevati i fëmijës është gati për përdorim vetëm kur mekanizmat bllokues janë vënë në veprim dhe kontrolloni me kujdes a punojnë para se të përdorni krevatin që paloset për fëmijë.
- 8. KUJDES!** Pozicioni më i ulët është më i sigurt dhe themeli duhet gjithnjë të përdoret në këtë pozicion nga momenti kur foshnja është mjaft e rritur që të ngrihet në krevat.
- 9. KUJDES!** Është më rëndësi që të hiqen binaret mbështetëse lëvizëse para se koshi të përdoret në pozicionin më të ulët.
- 10. KUJDES!** Të gjitha elementet bashkuese të montimit gjithnjë duhet të lidhen drejtë, rregullisht duhet të kontrollohen dhe të shtrëngohet përsëri nëse ka nevojë.
- 11. KUJDES!** Që të parandaloni lëndim nga rrëshqitja , kur fëmija është e aftë të dalë nga rrethorja, ajo nuk duhet të përdoret më.
- 12. KUJDES!** Tabela e ndërrimit është e dizajnuar për fëmijët e moshës 12 muaj dhe deri në 11 kg.
- 13. KUJDES!** Të gjitha pjesët shtesë ose rezervë duhet të merren vetëm nga prodhuesi ose distributori.

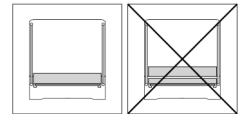

EN 716-1:2017+AC:2019, EN 716-2:2017 , EN 12221-1,2 , EN 71



KUJDES DHE MIRËMBAJTJE

- KUJDES!** Në se përdorni rrethoren në ambient të jashtëm, pastroni pluhurin nga këmbët e saj si edhe elementet e tjera, sepse pluhuri mund të dëmtojë mekanizmat e lidhjes dhe të shkaktojë dëm.
- Pastrim.** Në rast nevojë përdorni ujë të ngrohtë dhe sapun të butë. Larja e çantës mund të bëhet me dorë me ujë të ngrohtë pa pasur nevojë nga hekurosja. Të mos përdoren zbardhës.
- KUJDES!** Mos vendosni sende voluminoze në rrethoren që mund t'i ndihmojnë fëmijës të kalojë rrjetet . Mos e vendosni rrethoren afër veglave të ngrohjes sepse mund të dëmtohen pjesët plastike dhe tekstile.
- KUJDES!** Për përdorim të drejt dhe ruajtje , lexoni me kujdes këtë insruksion dhe e respektoni saktë!

Fotografia 1

PJESËT

- | | | | |
|--|----------|---|-----------|
| 1. Krevati i fëmijës | - 1 copë | 5.2. Tuba të shkurtra të mbështetës për | |
| 2. Dyshek | - 1 copë | ndërrim të pelenave | -2 copë |
| 3. Niveli i dytë i rrethores | - 1copë | 6. Çanta | - 1 copë |
| 4. Tuba metalike | - 4 copë | 7. Mbështetëse suplementare | - 2 copë |
| 5. Tavolinë për ndërrim të teshave të foshnjës | - 1 copë | 8. Tastierës me lodra | - 1 copë |
| 5.1. Tuba të gjata të mbështetës për ndërrim të pelenave | - 1 copë | 9. Rrota | -2 copë |
| | - 2 copë | 10. Rrjet për tendën | - 1 copë |
| | | 11. Tuba për tendën | - 10 copë |

MONTIMI I RRETHORES

1. Nxirni rrethoren nga çanta. Fotografia 2
2. Hiqni dyshekun i cili është vendosur rreth koshit duke tërhequr tre lidhjet e buta Fotografia 3
3. Hapni koshin për gjysma dhe mbani pjesën qendrore të ngritur. Kapni dy tubat e shkurtra dhe ngrini te lartë deri në mbylljen e mekanizmit që gjendet në mes të tubit. Kujdes ! Gjatë hapjes , Mos e kapni mekanizmin për hapje që gjendet në mes të tubave! Fotografia 4 Në të njëjtën kohë tubat vertikale (këmbët e koshit) duhet të jenë afër njëri me tjetrin në pjesën e tyre të poshtme dhe pjesa e mesme e shtratit të mbetet në pozicion e vet të sipërm. Kjo siguron kyçje të lehtë të mekanizmit. Përsëritni po këtë procedure edhe për tubat e tjera të sipërme. Fotografia 5.Kontrolloni a janë kyçur mekanizmat duke e shtypur tubin lehtë te poshtë.
4. Shtypni te poshtë pjesën e mesme të koshit deri sa tubat e poshtme hapen dhe kyçen. Fotografia 6 . Atëherë të gjitha anët dhe fundi duhet të jenë të shtruara mire dhe koshi qëndron në mënyrë të qëndrueshme në dyshe-menë. Hapni dyshekun dhe e vendosni në fundit e koshit .Fotografia 7. Vendosni lentat ngjitëse të dyshekut në dy vrimat nga të dy anët e fundit të koshit. Fotografia 8. Ngjitni forte lentat ngjitëse për anën e jashtme të fundit. Fotografia 8.1. Koshi është gati për përdorim.

MONTIMI I NIVELIT TË DYTË TË RRETHORES

1. Lironi lentat ngjitëse nga fundi i dyshekut nga fundi i koshit dhe hiqni dyshekun.
2. Montoni nivelin e dytë nga ana e brendshme të koshit duke e kapur me zinxhirin në tërë gjatësinë e brendshme dhe pas kësaj mbyllni kapakun. Fotografia 9 Pozicione 1;2;3;4
3. Montoni tubat metalike njëri me tjetrin. Fotografia 10
4. Vendosni mbështetëse në nivelin e dytë të rrethores. Fotografi 11

MONTIM Tavolinë për ndërrim të teshave të foshnjës

1. Mblidhni tubat e tryezës së ndryshimit të pelenës. Shtypni butonin „A“ fig.12-1 dhe futni tubin „B“. Montimi është i suksesshëm , kur kunjii me sustë del përmes vrimës.
 2. Bashkangjit një nga një, clips në anën e pasme të qëndrojnë për swaddling foshnjën. Foto 12-2
 3. Fix mbajtësin e dy të gjatë tubat. Fotografia 12-3
 4. Kapni butonat e stofit mbulues për anën e gjatë të shtratit. dhe në mesin e anës së shkurtër . Fotografia 12-4
- KUJDES!** Sigurohuni që të gjitha sendet janë të shtrënguar edhe kur ajo është gati për përdorim.
- KUJDES!** Ju lutem hiqni tryezë kur ju keni përfunduar duke e përdorur atë.
- KUJDES!** Mos e lëni fëmijën pa mbikëqyrje , kur është vendosur mbi mbështetësen për ndërrim të pelenav

MONTIMI i tastierës me lodra

1. Kapeni tastierën me ndihmës e kapëseve për dy tubat e gjata të koshit. Foto 13

ÇMONTIMI I RRETHORES

1. Nxirni dyshekun dhe tërhiqni lentën në mes të fundit te lartë. (Fotografia 14)
2. Shtypni mekanizmat në qendrën e tubave të gjata dhe të shkurtra të sipërme dhe i palosni në formën e gërmës “V”. Fotografia 15 Ju lutem, tërhiqni lentën në qendër të fundit te lartë dhe e palosni rrethoren, I mblidheni këmbët e rrethores së bashku.
3. Mbështillni dyshekun rreth koshit dhe shtrëngoni fortë lentat ngjitëse. Fotografia 3
4. Vendosni rrethoren në çantën. Fotografia 2

KUJDES!

Për hapje të lehtë të mekanizmit me shtypjen e butonave , ngrini tubin te lartë. Fotografia 15 Shtypja e fortë e tubit te poshtë kur mekanizmi nuk është çekur shkakton dëmtime serioze!

Montim i tendës

1. Montoni tubat e tendës duke respektuar sekuencën numerike 1-2-3 Fotografi 1B
2. Lidhni tubat në qëndrimin e këmbëve të ahurit dhe vendosni rrjetën. Fotografi 1B - 1;2;3;4



Дидис ООД, България
Шумен 9700, ул. „Тракия-изток“ № 6
Тел.: 054/850 830
e-mail: home.market@didis-ltd.com
e-mail: export@didis-ltd.com

Didis LTD, Bulgaria
Shumen 9700, № 6 Trakia-iztok street
Tel.: +359 54 850 830
e-mail: home.market@didis-ltd.com
e-mail: export@didis-ltd.com