

*Safe Travel*



car seat

# ADVENTURE

Size range : 76 - 150 cm

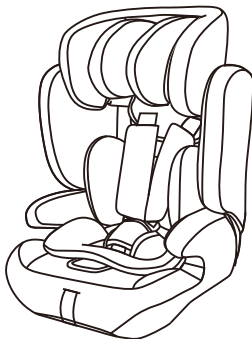

## MANUAL INSTRUCTION

designed in EU

[www.lorelli.eu](http://www.lorelli.eu)



find us on

V1.0

# CONTENT / СЪДЪРЖАНИЕ

<b>EN</b>	Manual Instruction.....	6
<b>BG</b>	Инструкция за употреба.....	10
<b>FR</b>	Mode d'emploi .....	14
<b>IT</b>	Istruzione per l'uso.....	18
<b>GR</b>	ΟΔΗΓΙΕΣ ΧΡΗΣΗΣ ΚΑΡΕΚΛΑΣ.....	22
<b>RU</b>	Инструкция по эксплуатации.....	26
<b>SRB HR</b>	Uputstvo za upotrebu.....	30
<b>ME BIH</b>		
<b>HU</b>	Használati utasítás.....	34
<b>CZ</b>	Návod k použití.....	38
<b>DE</b>	Gebrauchsanweisung.....	42
<b>ES</b>	Instrucciones de uso.....	46



**BG**-Сканирайте QR кода, за да получите повече информация за продукта и инструкция за употреба на повече езици. Изтеглете приложението QR скенер на устройството си.

**EN**-Scan the QR code to get more product information and manual instruction in more languages. Download QR Scanner App onto your device.

**SRB/HR/ME/BIH**

Skenirajte QR kod kako biste dobili više informacija o proizvodu i uputstva za upotrebu na više jezika. Preuzmite aplikaciju QR Scanner na svoj uređaj.

**IT**-Scansiona il codice QR per ottenere maggiori informazioni sul prodotto e istruzioni manuali in più lingue. Scarica l'app QR Scanner sul tuo dispositivo.

**GR**-Σάρωση του κώδικα QR για περισσότερες πληροφορίες σχετικά με το προϊόν και οδηγίες χρήσης σε περισσότερες γλώσσες. Κατεβάστε την εφαρμογή QR Scanner στη συσκευή σας.

**FR**-Scannez le code QR pour obtenir plus d'informations sur le produit et le manuel d'utilisation (disponible en plusieurs langues). Téléchargez l'application QR Scanner sur votre appareil

**HU**-A QR-kód beszkennelésével bővebb információkhoz és összeszerelési útmutatóhoz juthat további nyelveken.

Amennyiben szükséges, töltsön le a QR-kód olvasó alkalmazást a készülékére.

**RU**-Отсканируйте QR-код, чтобы получить больше информации о продукте и инструкции по эксплуатации на других языках. Загрузите приложение QR Scanner на свое устройство.

**D**-Um weitere Produktinformationen sowie die Bedienungsanleitung in weiteren Sprachen zu erhalten, bitten wir Sie den QR-Code zu scannen. Bitte downloaden Sie die QR Scanner-App auf Ihr Handy oder Tablet.

**NL** -Scan de QR code voor meer productinformatie en de handleiding in meerdere talen. Download de QR scanner app op je apparaat om te scannen.

**RO**-Scanati codul QR pentru a obtine mai multe informatii despre produs si manualul de instructiuni in mai multe limbi. Descarcati aplicatia QR Scanner pe dispozitivul dvs.

**AL**-Skanooni kodin QR për të marrë më shumë informacion rreth produktit dhe për të hapur manualin në më shumë gjuhë. Shkarkoni aplikacionin QR Scanner në celularin tuaj.

**PL**-Zeskanuj kod QY, aby otrzymać więcej informacji, oraz instrukcję użytkowania w większej ilości języków. Pobierz aplikację skanera kodów QR na twoje urządzenie.

**MK**-Скенирај го QR кодот за да добиеш повеќе информации за производот и упатство за користење, на повеќе јазици. Симнете ја апликацијата QR Scanner App на вашиот уред.

**TR**-Detaylı ürün bilgisi ve çöklü dilde kullanma klavuzu için QR kodu okutunuz. QR barkod okuyucuyu cihazınıza indiriniz.

**ES**- Escanee el código QR para obtener más información sobre el producto y su manual de uso en varios idiomas.

Descargue en su dispositivo la aplicación de Lector de códigos QR.



## FEATURES/ХАРАКТЕРИСТИКИ

Picture A/ Снимка А

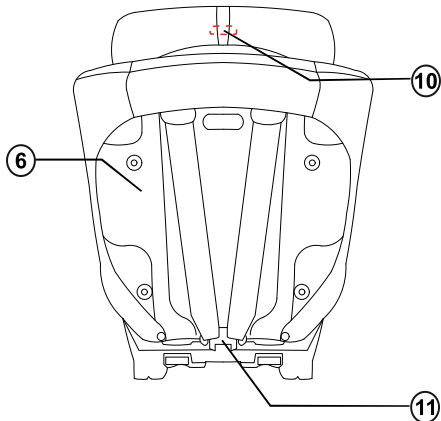
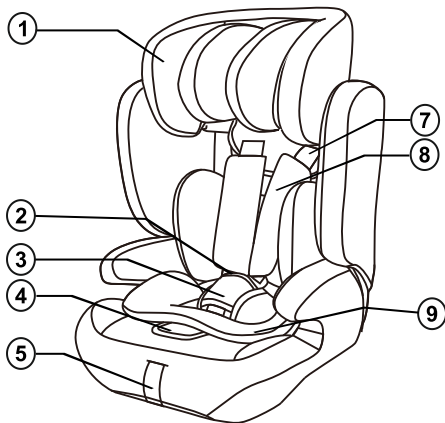

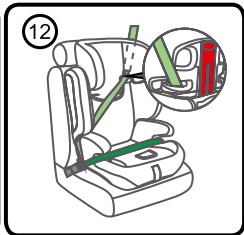
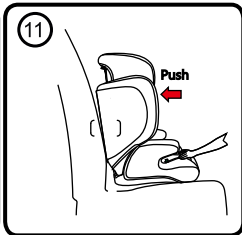
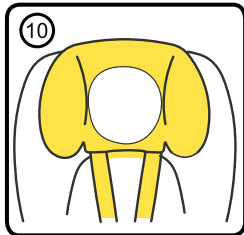
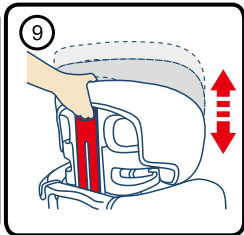
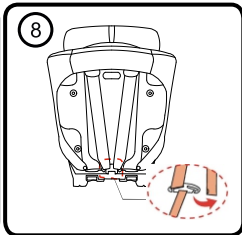
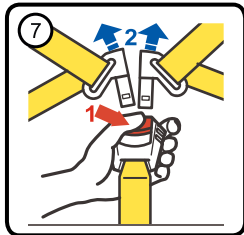
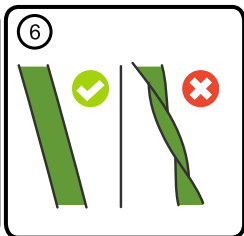
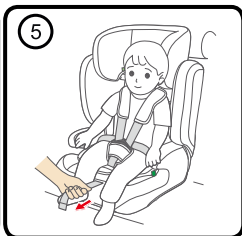
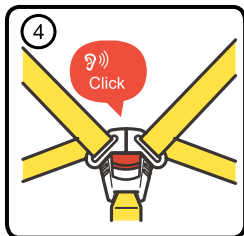
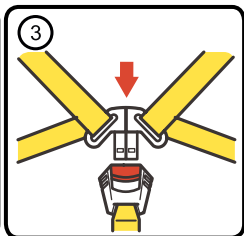
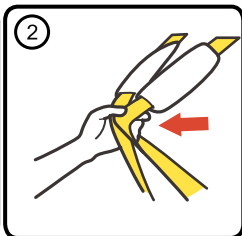
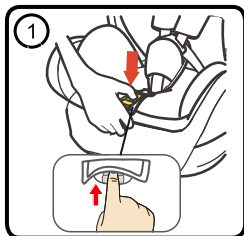

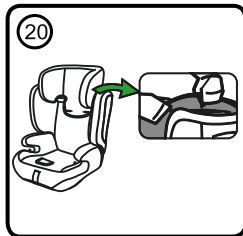
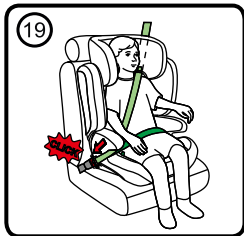
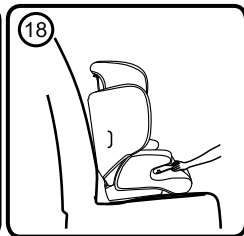
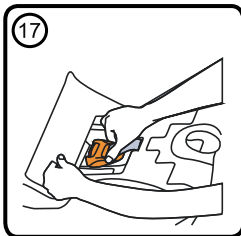
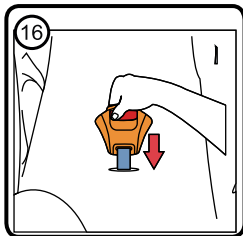
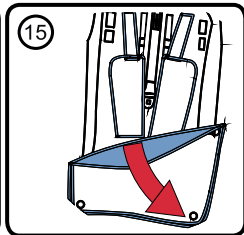
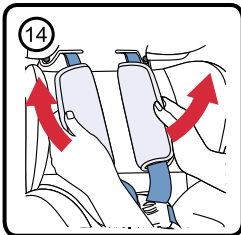
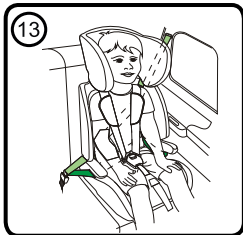

# IMPORTANT! SAVE FOR FUTURE REFERENCE. READ!

**The instructions for use must be kept for the entire life of the universal child restraint system!**

1. This is a Universal enhanced child restraint system (height range: 76-105 cm). It is approved under UN Regulation No. 129 for use mainly in "Universal seating positions" as specified by vehicle manufacturers in the vehicle user manual. In case of doubt, consult the manufacturer of the enhanced child restraint system or the dealer.

This is an enhanced child restraint system i-Size booster seat (100-150 cm). It is approved under UN Regulation No. 129 for use mainly in "i-Size seating positions" as specified by the vehicle manufacturers in the vehicle user manual. In case of doubt, consult the manufacturer of the enhanced child restraint system or the dealer.

2. In terms of installation, the system can be expected to comply if the manufacturer has stated in the vehicle's owner's manual that it is suitable for installation of an i-Size child restraint system of this age group.

3. This child restraint system is classified as "i-Size" under conditions more stringent than those applied to previous models not accompanied by this note.

4. **This car seat is approved for use with the following types of installation methods:**

**FORWARD-FACING INSTALLATION: ECE R129/03 Universal seat belt ECRS, forward facing from 76-105 cm, with adult safety belt;**

**FORWARD-FACING INSTALLATION: ECE R129/03 ECRS i-Size forward-facing child booster seat from 100-150 cm, with adult safety belt.**

## Important safety instructions!

1. **ATTENTION!** The hard items and plastic parts of the enhanced child restraint system must be placed and installed so that, when the motor vehicle is in normal operation, they cannot be trapped by a sliding seat or vehicle door.

2. **ATTENTION!** All belts that secure the restraint system to the vehicle must be taut, all belts that restrain the child must be adjusted to the child's body. The belts should not be twisted.

3. **ATTENTION!** It is extremely important to ensure that the lap belt is used low down so that the pelvis is secure.

4. **ATTENTION!** It is recommended that the device be replaced when it has been subjected to violent mechanical stress in an accident.

5. **ATTENTION!** It is dangerous to make alterations or additions to the device without the approval of the type approval authority. Failure to follow exactly the installation instructions provided by the manufacturer of the child restraint system can be hazardous.

6. **ATTENTION!** When the chair is not equipped with a fabric cover, it should be kept away from sunlight, as it may otherwise be too hot for the child's skin.

7. **ATTENTION!** Do not leave children unattended in an enhanced child restraint system.

- 8. ATTENTION!** Properly secure any luggage or other items that may cause injury in the event of a collision!
- 9. ATTENTION!** Do not use the enhanced child restraint system without its cover!
- 10. ATTENTION!** Do not replace the cover of the enhanced child restraint system with anything other than that recommended by the manufacturer, as the cover is integral to the performance of the child restraint system.
- 11. ATTENTION!** Regularly check the belts for wear, paying special attention to the attachment points, the guards and the adjusting devices!
- 12. ATTENTION!** Do not leave the buckle partially closed, it should be locked when all parts are engaged. You must be able to remove the child from the seat immediately in the event of an emergency. Your child should be taught never to play with the buckle.
- 13. ATTENTION!** Store the child seat in a safe place out of the reach of children when not in use. Avoid placing heavy objects on the seat. Do not allow your car seat to come into contact with corrosive substances like battery acid.
- 14. ATTENTION!** For the “i-Size enhanced child restraint system” the user must read the vehicle manufacturer’s instruction manual!
- 15. ATTENTION!** Do not keep your child on this safety seat for a long period of time. During long journeys, take more breaks and remove the child from the safety seat.
- 16. ATTENTION!** Not to be used before the child's age has reached 15 months and before they have reached a height of 76 cm.
- 17. ATTENTION!** The images on the front page and inside the manual are for illustrative purposes and may differ from the actual product.
- 18. ATTENTION!** Do not use the enhanced child restraint system if the buckle position of the adult seat belt with respect to the seat's main anchor points is unsatisfactory, please contact the manufacturer if in doubt.
- 19. ATTENTION!** Do not use anchor points other than those described in the instructions and marked on the enhanced child restraint system, please contact the manufacturer if in doubt.
- 20. ATTENTION!** Before the first use of the product, remove all marketing materials, as well as the devices used to attach them to the product.

**ECE R129/03**

## **WASHING INSTRUCTIONS**

- 1.** The car seat can be cleaned with lukewarm water and soap. Do not use aggressive cleaning agents such as abrasives or solvents.
- 2.** The cover must be hand washed at a maximum temperature of 30°C. Do not put it in the dryer. Allow the cover to air-dry.
- 3.** Plastic parts can be cleaned with a damp cloth. Do not use abrasives.
- 4.** Never use lubricant or solvent on any part of the seat.

## TYPES OF APPROVED BELTS TO HAVE IN THE CAR

Your child seat can be installed **ONLY** in the direction of movement of the car with the help of 3-point belts!!!

**A** - Car safety belt - Diagonal Belt

**B** - Car safety belt - Lap Belt

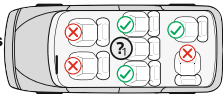

Possibility to install **ONLY** on seats with **3-point seat belts**

**CAN NOT BE USED FOR SEATS with 2-point belt!**

## Characteristics

### Picture A

- |  |                                |
|--|--------------------------------|
| 1. Headrest  | 6. Back                        |
| 2. Buckle  | 7. Shoulder straps             |
| 3. Buckle pad                                      | 8. Shoulder pads               |
| 4. Adjustment button<br>(Cap of adjustment button) | 9. Seat cushion                |
| 5. Harness adjustment strap                        | 10. Headrest adjustment handle |
|  | 11. Metal hook                 |

## Strap length adjustment

1. Loosening the straps: press the button to adjust the straps (Picture 1) and at the same time pull both shoulder straps (Picture 2). Note: Do not pull on the shoulder pads
2. Tightening the straps: place the child in the seat, fasten both straps in the centre buckle (Picture 3, 4) and pull the strap in the middle of the seat (Picture 5). Make sure the belt is not twisted (Picture 6). To release the shoulder straps, press on the red central buckle button (Picture 7).

## Headrest and shoulder strap height adjustment.

The headrest can be adjusted in different positions. The height of the shoulder straps is adjusted by moving them to a different position. Release them from the metal hook in the back (Picture 8). Pull the adjustment handle (Picture 9), move the headrest to the desired position up or down according to the height of your child. Release the handle and you should hear a click, which is a signal that the headrest is locked. Please ensure that the headrest and the straps are positioned correctly around the child's head (Picture 10).

### Installation from 76-105 cm with three-point belt Forward-facing

1. Place the seat firmly on the car seat facing forward “in the direction of travel” (Picture 11).
2. Remove the inner padding of the seat and headrest.
3. Fasten the seat with the car safety belt by passing the shoulder belt through the guide of the headrest, and pass the lap belt between the armrest and the seat. Fasten the belt latch into the vehicle buckle until you hear a click (Picture 12). Place the child in the car seat, then fasten the shoulder straps into the seat’s centre buckle.

### Storing the harness system

1. Press the red button to release the shoulder straps from the buckle (Picture 7)
2. Unfasten the backrest cover, then place the shoulder straps on the inside (Picture 15).
3. Pass the buckle under the seat cover (Picture 16) by inserting it into the hole in the base (Picture 17).

### Installation from 100-150 cm with 3-point belt Forward-facing

1. Place the child seat on the car seat in the direction of travel.
2. Remove the seat cushions.
3. Place the child in the seat.
4. Pass the car shoulder belt through the headrest guide, and pass the lap belt under the armrest of the seat and over the child’s lap (Picture 19).
5. Fasten the vehicle seat belt into the vehicle buckle until you hear a “click”. Make sure the harness is not twisted or loose.

### Removing the cover.

1. **Removal:** pull up the headrest. Detach the top of the cover. Detach and pull out the main cover of the seat. (Picture 20)
2. **Replacing the cover:** to replace the cover, please repeat the steps above in reverse order.

# **BG** ВАЖНО! ЗАПАЗЕТЕ ЗА ПО-НАТАТЪШНИ СПРАВКИ.ПРОЧЕТЕТЕ!

**Инструкцията за употреба трябва да се запази за целия жизнен период на универсалната система за обезопасяване на деца!**

1. Това е Универсална коланна усъвършенствана система за обезопасяване на деца (ръстов диапазон: 76-105 см). Тя е одобрена съгласно Правило № 129 на ООН за употреба главно в „Универсални позиции за сядане“, както е посочено от производителите на превозни средства в ръководството за потребителя на превозното средство. В случай на съмнение се консултирайте с производителя на усъвършенстваната система за обезопасяване на деца или с търговеца.“

Това е усъвършенствана система за обезопасяване на деца Повдигаща детска седалка i-Size (100-150 см). Тя е одобрена съгласно Правило № 129 на ООН за употреба главно в „i-Size позиции за сядане“, както е посочено от производителите на превозни средства в ръководството за потребителя на превозното средство. В случай на съмнение се консултирайте с производителя на усъвършенстваната система за обезопасяване на деца или с търговеца.“

2. Може да се очаква, че по отношение на монтажа системата ще съответства, ако производителят е заявил в инструкцията за експлоатация на превозното средство, че то е пригодено за монтиране на I-Size УСОД от тази възрастова група.

3. Тази система за обезопасяване на деца е класифицирана като I-Size при условия, по-строги от прилаганите за предишни модели, които не са придружени от тази бележка.

4. Тази седалка за кола е одобрена за използване със следните типове инсталационни методи:

**ИНСТАЛАЦИЯ ПО ПОСОКА НА ДВИЖЕНИЕТО: ECE R129/03 Универсална коланна УСОД**, по посока на движението, 76-105 см, с обезопасителен колан за възрастни;

**ИНСТАЛАЦИЯ ПО ПОСОКА НА ДВИЖЕНИЕТО: ECE R129/03 УСОД детска повдигаща седалка I-Size**, по посока на движението, 100-150 см, с обезопасителен колан за възрастни.

## **Важни инструкции за безопасност!**

1. **ВНИМАНИЕ!** Твърдите детайли и пластмасови части на усъвършенстваната система за обезопасяване на деца трябва да се разполагат и монтира така, че когато моторно средство

е в нормална експлоатация, те да не могат да бъдат заклещени от плъзгаща се седалка

или врата на превозното средство.

2. **ВНИМАНИЕ!** Всички колани, които закрепват системата за обезопасяване към превозното средство, трябва да бъдат опънати, всички колани, които задържат детето, трябва да бъдат регулирани според тялото на детето. Не бива да се допуска усукването на коланите.



- 3. ВНИМАНИЕ!** Изключително важно е да се осигури използването на надбедрения колан ниско долу, така че тазът да е здраво захванат.
- 4. ВНИМАНИЕ!** Препоръчва се устройството да се смени, когато при произшествие е било подложено на разрушителни механични напрежения.
- 5. ВНИМАНИЕ!** Опасно е да правите промени или допълнения на устройството без одобрението на органа по одобряването на типа. Съществува опасност при неточно спазване на инструкциите за монтаж, предоставени от производителя на системата за обезопасяване на деца.
- 6. ВНИМАНИЕ!** Когато столът не е оборудван с текстилно покритие, трябва да бъде държан настрана от слънчевата светлина, тъй като в противен случай може да е твърде горещ за детската кожа.
- 7. ВНИМАНИЕ!!** Да не се оставят деца без наблюдение в усъвършенствана система за обезопасяване на деца.
- 8. ВНИМАНИЕ!** ! Закрепяйте надлежно всякакъв багаж или други предмети, които са в състояние да причинят наранявания в случай на сблъсък!
- 9. ВНИМАНИЕ!** Да не се използва усъвършенствана системата за обезопасяване на деца без покритието ѝ!
- 10. ВНИМАНИЕ!** Да не заменя покривалото на усъвършенстваната система за обезопасяване на деца с никакво друго освен препоръчаното от производителя, тъй като покривалото съставлява неразделна част от експлоатационните характеристики на системата за обезопасяване.
- 11. ВНИМАНИЕ!** Периодично проверявайте коланите за износване, като обръщате специално внимание на точките за закрепяне, на защитите и на регулиращите приспособления!
- 12. ВНИМАНИЕ!** Не оставяйте катарамата частично затворена, тя трябва да бъде заключена, когато всички части са ангажирани. Веднага трябва да можете да извадите детето от седалката в случай на спешна ситуация. Детето Ви трябва да бъде научено никога да не си играе с катарамата.
- 13. ВНИМАНИЕ!** Съхранявайте детското столче на безопасно и недостъпно за деца място, когато не се използва. Избягвайте да поставяте тежки предмети върху столчето. Не позволявайте досег на Вашето столче за кола с корозивни вещества като например киселината от батерия.
- 14. ВНИМАНИЕ!** За „i-Size усъвършенствана система за обезопасяване на деца“ потребителят трябва да прочете наръчника с инструкции на производителя на превозното средство!
- 15. ВНИМАНИЕ!** Не оставяйте детето си на тази предпазна седалка за дълъг период от време. По време на дълги пътувания правете повече почивки и изваждайте детето от предпазната седалка.
- 16. ВНИМАНИЕ!** Да не се използва преди възрастта на детето да е надвишила 15 месеца и преди да е достигнало височина от 76 см.
- 17. ВНИМАНИЕ!** Изображенията на заглавната страница и вътре в инструкцията са примерни и може да се различават от действителния продукт.
- 18. ВНИМАНИЕ! НЕ** използвайте усъвършенстваната система за обезопасяване на деца, ако позицията на катарамата за обезопасителния колан за възрастни към главните опорни точки на контакт на седалката е незадоволителна, моля свържете се с производителя в случай на съмнение.

**19. ВНИМАНИЕ!** НЕ използвайте други опорни точки на контакт, различни от тези, описани в инструкцията и маркирани на усъвършенстваната система за обезопасяване на деца, моля свържете се с производителя в случай на съмнение.

**20. ВНИМАНИЕ!** Преди първата употреба на продукта отстранете от него всички рекламни материали, както и използваните приспособления за прикрепването им към продукта.

**ECE R129/03**

### **ИНСТРУКЦИИ ЗА ПРАНЕ**

1. Столчето за кола може да бъде почиствано с хладка вода и сапун. Не използвайте агресивни почистващи препарати, като абразиви или разреждители.

2. Тапицерията трябва да се пере на ръка при максимална температура 30°C. Не я слагайте в сушилня. Оставете тапицерията да изсъхне по естествен начин.

3. Пластмасовите части могат да се почистват с помощта на влажна кърпа. Не използвайте абразиви.

4. Никога не използвайте смазка и разтворител върху която и да е част на седалката.

#### **ВИД НА УТВЪРДЕНИТЕ КОЛАНИ, КОИТО ТРЯБВА ДА ИМАТЕ В КОЛАТА**

Вашата детска седалка може да бъде инсталирана **САМО** по посока на движението на автомобила с помощта на 3-точкови колани !!!

**A** - Обезопасителен колан на колата - Диагонал колан

**B** - Обезопасителен колан на колата - Надбедрен колан



Възможност за инсталиране **САМО** на седалки **C** 3-ТОЧКОВИ КОЛАНИ !

**НЕ МОЖЕ ДА СЕ ИЗПОЛЗВА НА СЕДАЛКИ С 2-ТОЧКОВИ КОЛАНИ !**

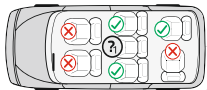

### **Характеристики**

#### **Снимка А**

1. Облегалка за глава
2. Катарамата
3. Омекотител на катарамата
4. Регулиращ бутон  
(Капаче на регулиращия бутон)
5. Каишка за регулиране дължината на коланите

#### **6. Гръб**

7. Раменни колани
8. Омекотител на раменните колани
9. Омекотител на седалката
10. Дръжка за регулиране на облегалката за глава
11. Метална кука

### **Настройка дължината на коланите.**

1. Отпускане на коланите: натиснете бутона за да отпуснете коланите (Снимка 1) и в същото време издърпайте двата раменни колана (Снимка 2). **Забележка:** Не дърпайте омекотителите на коланите.

2. Стягане на коланите: поставете детето в столчето, закопчайте двата елемента на колана в централната катарамата (Снимка 3, 4) и издърпайте лентата по средата на седалката (Снимка 5). Уверете се, че колана не е усукан (Снимка 6). За да освободите раменните колани натиснете червения бутон на централната катарамата (Снимка 7).

### **Регулиране на облегалката за глава и височината на раменните колани.**

Облегалката за глава може да бъде регулирана в различни позиции . Регулирането на височината на раменните колани се извършва като се преместят на различна позиция. Освободете ги от металната кука на гърба (Снимка 8). Издърпайте дръжката за регулиране (Снимка 9), придвижете облегалката до желаната позиция нагоре или надолу според височината на вашето дете. Пуснете дръжката и трябва да чуете изщракващ звук, което е сигнал че облегалката е застопорена. Моля уверете се, че облегалката и коланите са поставени правилно около главата на детето (Снимка 10).

### **Монтиране от 76 - 105 см с три точков колан по посока на движението**

1. Поставете столчето за кола плътно върху автомобилната седалка с лицето на пред „по посока на движението“ ( Снимка 11).
2. Премахнете вътрешните омекотители на седалката и на облегалката за глава.
3. Захванете столчето с автомобилния колан като прекарате раменния колан през водача на облегалката за глава, а коремния колан прекарайте между подлакътника и седалката на столчето. Закопчайте скобата на колана в катарамата на автомобила докато се чуе „клик“ (Снимка 12) . Поставете детето в столчето за кола, след което закопчайте раменните колани в централната катарамата на столчето .

### **Съхранение на системата за колани**

1. Натиснете червеният бутон за да освободите раменните колани от катарамата ( Снимка 7).
2. Разкопчайте тапицерията на облегалката, след което поставете раменните колани от вътрешната ѝ страна ( Снимка 15).
3. Прекарайте катарамата под тапицерията на седалката ( Снимка 16), като я поставите в отвора на основата (Снимка 17).

### **Монтиране от 100 - 150 см с три точков колан по посока на движението**

1. Поставете детското столчето на автомобилната седалка по посока на движението.
2. Премахнете омекотителите на детското столче.
3. Поставете детето в столчето.
4. Прекарайте автомобилния раменен колан през водача на облегалката за глава, а коремния колан под подлакътника на столчето и над таза на детето (Снимка 19).
5. Закопчайте автомобилния колан в катарамата на автомобила докато се чуе „клик“. Уверете се, че колана не е усукан или разхлабен.

### **Премахване на тапицерията.**

1. **Демонтиране:** издърпайте нагоре облегалката за глава. Откопчайте горната част от тапицерията. Основната тапицерия на стола се премахва и се издърпа (Снимка 20).
2. **Монтиране на тапицерията :** за монтиране на тапицерията, моля повторете стъпките по-горе в обратен ред.

# IMPORTANT! VEUILLEZ CONSERVER POUR RÉFÉRENCE FUTURE. À LIRE !

**Les instructions d'utilisation doivent être conservées pendant toute la durée de vie du système de sécurité pour enfants universel!**

1. C'est un système de sécurité pour enfants avancé avec ceinture universelle (plage de hauteur : 76-105 cm). Il est homologué en vertu du Règlement ONU No 129 pour une utilisation principalement dans les « Positions assises universelles » telles que spécifiées par les constructeurs automobiles dans le manuel d'utilisation du véhicule. En cas de doute, consulter le fabricant du système de sécurité pour enfants avancé ou le revendeur. Il s'agit d'un système de sécurité pour enfants avancé, siège rehausseur i-Size (100-150 cm). Il est homologué en vertu du Règlement ONU No 129 pour une utilisation principalement dans les « Positions assises i-Size », comme spécifié par les constructeurs automobiles dans le manuel d'utilisation du véhicule. En cas de doute, consultez le fabricant du système de retenue pour enfants avancé ou le revendeur.
2. En termes d'installation, le système peut être considéré conforme si le fabricant a indiqué dans le mode d'emploi du véhicule qu'il est adapté au montage d'un système de sécurité pour enfants I-Size de ce groupe d'âge
3. Ce système de sécurité pour enfants est classé I-Size dans des conditions plus strictes que celles appliquées aux modèles précédents non accompagnés de cet note.
4. Ce siège d'auto est approuvé pour une utilisation avec les types de méthodes d'installation suivants :

**INSTALLATION DANS LE SENS DE LA CIRCULATION : ECE R129/03 Ceinture de sécurité universelle (SUSE), dans le sens de circulation de 76 à 105 cm, avec ceinture de sécurité pour adultes ;**

**INSTALLATION DANS LE SENS DE LA CIRCULATION : siège rehausseur enfant SUSE ECE R129/03 I-Size dans le sens de circulation de 100-150 cm, avec ceinture de sécurité pour adultes.**

## Instructions importantes de sécurité!

1. **ATTENTION !** Les parties dures et les parties en plastique du système de sécurité pour enfants avancé doivent être situées et installées de manière que, lorsque le véhicule automobile fonctionne normalement, elles ne puissent pas être coincées par un siège coulissant ou une porte du véhicule.
2. **ATTENTION !** Toutes les ceintures qui fixent le système de sécurité au véhicule doivent être tendues, toutes les ceintures qui retiennent l'enfant doivent être ajustées pour s'adapter au corps de l'enfant. Les ceintures ne doivent pas être tordues.
3. **ATTENTION !** Il est extrêmement important de veiller à ce que la ceinture abdominale soit utilisée bas vers le bas afin que le bassin soit bien fixé.
4. **ATTENTION !** Il est recommandé de remplacer le dispositif lorsqu'il a été soumis à des contraintes mécaniques destructrices lors d'un accident.

- 5. ATTENTION !** Il est dangereux d'apporter des modifications ou des ajouts au dispositif sans l'approbation de l'autorité d'homologation de type. Il existe un danger si les instructions d'installation fournies par le fabricant du système de sécurité pour enfants ne sont pas strictement suivies.
- 6. ATTENTION !** Lorsque le siège n'est pas équipé d'une housse textile, il doit être conservé à l'abri du soleil, car elle pourrait sinon être trop chaude pour la peau de l'enfant.
- 7. ATTENTION !** Ne laissez pas les enfants sans surveillance dans un système de retenue pour enfants avancé.
- 8. ATTENTION !** Fixez correctement tous les bagages ou autres objets susceptibles de provoquer des blessures en cas de collision !
- 9. ATTENTION !** N'utilisez pas le système de sécurité pour enfants avancé sans sa housse !
- 10. ATTENTION !** Ne remplacez pas la housse du système de sécurité pour enfants avancé par autre chose que celle recommandée par le fabricant, car la housse fait partie intégrante des performances du système de sécurité pour enfants.
- 11. ATTENTION !** Vérifiez périodiquement l'usure des ceintures, en accordant une attention particulière aux points d'attache, aux protections et aux dispositifs de réglage !
- 12. ATTENTION !** Ne laissez pas la boucle partiellement fermée, elle doit être verrouillée lorsque toutes les pièces sont engagées. Vous devez pouvoir retirer immédiatement l'enfant du siège en cas d'urgence. Votre enfant doit apprendre à ne jamais jouer avec la boucle.
- 13. ATTENTION !** Rangez le siège enfant dans un endroit sûr, hors de portée des enfants lorsqu'il n'est pas utilisé. Évitez de placer des objets lourds sur la chaise. Ne laissez pas votre siège auto entrer en contact avec des substances corrosives telles que l'acide de batterie.
- 14. ATTENTION !** Pour le « système de sécurité pour enfants avancé i-Size », l'utilisateur doit lire le manuel d'instructions du constructeur du véhicule !
- 15. ATTENTION !** Ne laissez pas votre enfant dans ce siège de sécurité pendant une période prolongée. Lors de longs trajets, faites plus de pauses et retirez l'enfant du siège auto.
- 16. ATTENTION !** N'utilisez pas le dispositif avant que l'âge de l'enfant n'ait dépassé 15 mois et qu'il ait atteint une taille de 76 cm.
- 17. ATTENTION !** Les images sur la première page et à l'intérieur des instructions sont données à titre d'exemple et peuvent différer du produit réel.
- 18. ATTENTION !** N'utilisez pas le système de sécurité pour enfants avancé si la position de la boucle de la ceinture de sécurité pour adulte par rapport aux principaux points de contact du siège n'est pas satisfaisante, veuillez contacter le fabricant en cas de doute.
- 19. ATTENTION !** NE PAS utiliser d'autres points d'appui de retenue que ceux décrits dans les instructions et marqués sur le système de retenue pour enfants avancé, veuillez contacter le fabricant en cas de doute.
- 20. ATTENTION !** Avant la première utilisation du produit, retirez-en tous les supports publicitaires, ainsi que les dispositifs utilisés pour les fixer au produit.

**ECE R129/03**

## **INSTRUCTIONS DE LAVAGE**

1. Le siège auto peut être nettoyé avec de l'eau tiède et du savon. Ne pas utiliser des produits de nettoyage agressifs, tels les abrasifs ou les dissolvants.
2. La housse du siège doit être lavée à la main à une température maximale de 30 ° C. Ne pas la mettre dans le sèche-linge. Laissez-la sécher naturellement.
3. Les pièces en plastique peuvent être nettoyées avec un chiffon humide. Ne pas utiliser des produits abrasifs.
4. N'utilisez jamais de graisse ou de solvant sur aucune partie du siège.

## TYPE DE CEINTURES AGRÉÉES QUE VOUS DEVEZ AVOIR DANS LA VOITURE

Votre siège auto peut être monté **uniquement** dans le sens de la circulation, à l'aide des ceintures à 3 points de fixation !!!

- A** – Ceinture de sécurité du véhicule – ceinture diagonale  
**B** – Ceinture de sécurité du véhicule – ceinture sous-abdominale



**(?)** Possibilité d'installer des sièges auto **UNIQUEMENT** avec les ceintures de sécurité à 3 points de fixation!

**NE PAS UTILISER SUR DES SIÈGES AVEC DES CEINTURES A 2 POINTS DE FIXATION!**



## Caractéristiques

### Photo A

1. Appui-tête
2. Boucle
3. Adoucisseur de la boucle
4. Bouton de réglage (Capot du bouton de réglage)
5. Sangle de réglage de la longueur des ceintures
6. Dos
7. Ceintures d'épaules
8. Adoucisseur des ceintures d'épaules
9. Adoucisseur du siège
10. Poignée de réglage de l'appui-tête
11. Crochet en métal

### Réglage de la longueur des ceintures.

1. Relâchement des ceintures : appuyez sur le bouton pour relâcher les ceintures (Photo 1) et en même temps tirez les deux ceintures d'épaules (Photo 2). Remarque : Ne tirez pas sur les adoucisseurs de ceinture.
2. Serrage des ceintures de sécurité : placez l'enfant dans le siège, attachez les deux éléments de ceinture dans la boucle centrale (Photo 3, 4) et tirez la sangle par le milieu du siège (Photo 5). Assurez-vous que la ceinture n'est pas tordue (Photo 6). Pour détacher les ceintures d'épaules, appuyez sur le bouton rouge de la boucle centrale (Photo 7).

### Réglage de l'appui-tête et de la hauteur des ceintures d'épaules.

L'appui-tête peut être réglé en différentes positions. Le réglage de la hauteur des ceintures d'épaules se fait en les déplaçant dans une position différente. Libérez-les du crochet métallique au dos (Photo 8). Tirez la poignée de réglage (Photo 9), déplacez l'appui-tête vers la position souhaitée vers le haut ou vers le bas selon la taille de votre enfant. Lâchez la poignée et vous devriez entendre un clic, ce qui indique que l'appui-tête est verrouillé. Veuillez-vous assurer que l'appui-tête et les ceintures sont correctement positionnés autour de la tête de l'enfant (Photo 10).

## Installation pour une taille de 76 - 105 cm avec une ceinture à trois points dans le sens de circulation

1. Placez fermement le siège auto sur le siège du véhicule face vers l'avant « dans le sens de la circulation » (Photo 11).

2. Retirez les adoucisseurs intérieurs du siège et de l'appui-tête.
3. Fixez le siège avec la ceinture de sécurité de la voiture en passant la ceinture diagonale à travers le guide de l'appui-tête et la ceinture abdominale entre l'accoudoir et le siège. Fixez le crochet de ceinture dans la boucle du véhicule jusqu'à ce qu'il s'enclenche (Photo 12). Placez l'enfant dans le siège auto, puis attachez les ceintures d'épaules dans la boucle centrale du siège.

### Stockage du système de ceintures

1. Appuyez sur le bouton rouge pour libérer les ceintures d'épaules de la boucle (Photo 7).
2. Détachez le rembourrage du dossier, puis placez les ceintures d'épaules vers l'intérieur (Photo 15).
3. Passez la boucle sous le rembourrage du siège (Photo 16) en l'insérant dans le trou de la base (Photo 17).

### Installation pour une taille de 100 - 150 cm avec une ceinture à trois points dans le sens de circulation

1. Placez le siège enfant sur le siège auto dans le sens de la circulation.
2. Retirez les adoucisseurs du siège.
3. Placez l'enfant dans le siège.
4. Faites passer la ceinture diagonale de la voiture à travers le guide de l'appui-tête et la ceinture abdominale sous l'accoudoir du siège et sur le bassin de l'enfant (Photo 19).
5. Attachez la ceinture de sécurité dans la boucle du véhicule jusqu'à ce qu'un « clic » se fasse entendre. Assurez-vous que la ceinture n'est pas tordue ou lâche.

#### Retrait du rembourrage.

1. **Démontage** : relever l'appui-tête. Déclipez le haut du rembourrage. Le rembourrage principal du siège est retiré et relevé (Photo 20).
2. **Installation du rembourrage** : pour installer le rembourrage, veuillez répéter les étapes ci-dessus dans l'ordre inverse.

# IT **IMPORTANTE! CONSERVARE PER RIFERIMENTO FUTURO! LEGGERE!**

**Il manuale di istruzioni deve essere conservato per tutta la vita utile del sistema versatile di sicurezza per i bambini!**

1. Questo è un sistema di sicurezza per bambini avanzato con cintura universale (per altezza: 76-105 cm). È omologato ai sensi del Regolamento UN n. 129 per l'uso principalmente nei "posti a sedere universali", come specificato dai costruttori del veicolo nel manuale d'uso del veicolo. In caso di dubbio, consultare il produttore o il rivenditore del sistema perfezionato di sicurezza per i bambini.

Si tratta di un sistema di sicurezza per bambini avanzato Seggiolino rialzato per bambini i-Size (100-150 cm). È omologato ai sensi del Regolamento UN n. 129 per l'uso principalmente nei "posti a sedere i-Size", come specificato dai costruttori del veicolo nel manuale d'uso del veicolo. In caso di dubbio, consultare il produttore o il rivenditore del sistema perfezionato di sicurezza per i bambini.

2. Per quanto riguarda l'installazione, ci si può attendere che il sistema sia conforme se il costruttore ha dichiarato nel manuale d'uso del veicolo che è adatto per l'installazione del sistema perfezionato di sicurezza per i bambini i-Size per questo gruppo di età.

3. Questo sistema di sicurezza per i bambini è classificato come i-Size alle condizioni più rigorose di quelle applicate ai modelli precedenti non accompagnati dalla presente nota.

4. Questo seggiolino auto è approvato per l'uso con i seguenti tipi di metodi di installazione:  
**INSTALLAZIONE NEL SENSO DI MARCIA: Il sistema perfezionato di sicurezza per i bambini ECE R129/03 con cintura universale, in direzione di marcia da 76-105 cm con una cintura di sicurezza per adulti;**

**INSTALLAZIONE NEL SENSO DI MARCIA: ECE R129/03 Seggiolino rialzato per bambini i-Size nel senso di marcia da 100-150 cm, con una cintura di sicurezza per adulti.**

## **Istruzioni importanti sulla sicurezza!**

**1. ATTENZIONE!** I dettagli rigidi e le parti in plastica del sistema di sicurezza per bambini avanzato devono essere posizionati e installati in modo che quando il veicolo è in uso normale, questi non possano essere intrappolati da un sedile o da una porta scorrevole del veicolo.

**2. ATTENZIONE!** Tutte le cinture che fissano il sistema di sicurezza per i bambini al veicolo devono essere ben tese, tutte le cinture che fissano il bambino devono essere regolate in funzione del corpo del bambino. Non deve essere consentita la torsione delle cinture.

**3. ATTENZIONE!** È estremamente importante assicurarsi che la cintura all'altezza del bacino venga utilizzata in basso, in modo che il bacino venga tenuto saldamente.

**4. ATTENZIONE!** Si raccomanda di sostituire il dispositivo quando è stato sottoposto a sollecitazioni meccaniche distruttive in un incidente.



**5. ATTENZIONE!** È pericoloso apportare delle modifiche o aggiunte al dispositivo senza l'approvazione dell'autorità di omologazione. Esiste il rischio di una non accurata osservanza delle istruzioni di installazione fornite dal costruttore del sistema di sicurezza per i bambini.

**6. ATTENZIONE!** Se il seggiolino auto non è dotato di un rivestimento tessile, dovrebbe essere tenuto al riparo dalla luce del sole, altrimenti potrebbe risultare troppo caldo per la pelle del bambino.

**7. ATTENZIONE!** Non lasciare i bambini incustoditi in un sistema di sicurezza avanzato per bambini.

**8. ATTENZIONE!** Attaccare correttamente qualsiasi bagaglio o altro oggetto che possa causare lesioni in caso di collisione!

**9. ATTENZIONE!** Non utilizzare il sistema di sicurezza per i bambini senza il suo rivestimento!

**10. ATTENZIONE!** Non sostituire il coprisedile del sistema di sicurezza per i bambini avanzato con altro che non sia quello raccomandato dal costruttore in quanto il coprisedile è parte integrante delle prestazioni d'uso del sistema di sicurezza per i bambini.

**11. ATTENZIONE!** Controllare periodicamente le cinture per eventuale usura prestando particolare attenzione ai punti di fissaggio, alle protezioni e ai dispositivi di regolazione!

**12. ATTENZIONE!** Non lasciare la fibbia parzialmente chiusa, essa deve essere bloccata quando tutte le parti sono impegnate. In caso di emergenza, è indispensabile la possibilità di poter prendere il bambino immediatamente dal seggiolino. Il vostro bambino dovrebbe essere insegnato a non giocare mai con la fibbia.

**13. ATTENZIONE!** Conservare il seggiolino in un luogo sicuro e non accessibile per i bambini quando non si usa. Evitare di posizionare oggetti pesanti sul seggiolino. Non permettere che il seggiolino venga in contatto con sostanze corrosive come l'acido delle batterie.

**14. ATTENZIONE!** Per "il sistema perfezionato di sicurezza per i bambini i-Size" l'utente deve leggere il manuale di istruzioni del costruttore del veicolo!

**15. ATTENZIONE!** Non lasciare il bambino su questo seggiolino di sicurezza per lungo periodo di tempo. In caso di viaggi lunghi fare più pause e rimuovere il bambino dal seggiolino di sicurezza.

**16. ATTENZIONE!** Non utilizzare prima che l'età del bambino abbia superato i 15 mesi e prima che lo stesso abbia raggiunto un'altezza di 76 cm.

**17. ATTENZIONE!** Le immagini sul frontespizio e all'interno delle istruzioni sono indicative e possono differire dal prodotto reale.

**18. ATTENZIONE!** Non utilizzare il sistema di sicurezza avanzato per bambini se la posizione della fibbia della cintura di sicurezza per adulti rispetto ai punti di contatto del sedile principale non è soddisfacente; in caso di dubbi, si prega di contattare il produttore.

**19. ATTENZIONE!** NON utilizzare punti di appoggio diversi da quelli descritti nelle istruzioni e contrassegnati sul sistema di sicurezza avanzato per bambini; in caso di dubbi, si prega di contattare il produttore.

**20. ATTENZIONE!** Prima di utilizzare il prodotto per la prima volta, rimuovere tutto il materiale pubblicitario dal prodotto, nonché gli attacchi utilizzati per fissarlo al prodotto.

## ISTRUZIONI PER IL LAVAGGIO

1. Il seggiolino può essere pulito con acqua tiepida e sapone. Non utilizzare detergenti aggressivi come abrasivi o diluenti.
2. Il rivestimento deve essere lavato a mano ad una temperatura massima di 30°C. Non metterlo nell'asciugatrice. Lasciare asciugare naturalmente il rivestimento.
3. Le parti in plastica possono essere pulite con un panno umido. Non utilizzare abrasivi.
4. Non utilizzare mai lubrificante e solvente su nessuna parte del seggiolino.

### TIPO DI CINTURE GRADITE CHE DOVETE AVERE NEL AUTOMOBILE

**A** - Cintura di sicurezza dell'auto - Cintura diagonale

**B** - Cintura di sicurezza dell'auto - Cintura addominale

Il vostro seggiolino auto può essere montato **unicamente** nel senso della circolazione, con l'aiuto delle cinture a 3 punti di fissaggio!!!

⊕ Possibilità di installare dei seggiolini **UNICAMENTE** con le cinture di sicurezza a 3 punti di fissaggio!

**NON UTILIZZARE SU DELLE SEDIE CON CINTURE DI SICUREZZA A 2 PUNTI DI FISSAGGIO!**

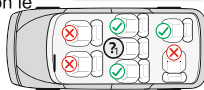

### Caratteristiche

#### Immagine A

1. Poggiatesta

2. Fibbia

3. Imbottitura della fibbia

4. Pulsante di regolazione

(Coperchio del pulsante di regolazione)

5. Cinghia di regolazione della lunghezza delle cinture

6. Schienale

7. Spalline

8. Imbottitura delle spalline

9. Imbottitura del seggiolino

10. Manico di regolazione del poggiatesta

11. Gancio metallico

### Réglage de la longueur des ceintures.

1. Relâchement des ceintures : appuyez sur le bouton pour relâcher les ceintures (Photo 1) et en même temps tirez les deux ceintures d'épaules (Photo 2). Remarque : Ne tirez pas sur les adoucisseurs de ceinture.

2. Serrage des ceintures de sécurité : placez l'enfant dans le siège, attachez les deux éléments de ceinture dans la boucle centrale (Photo 3, 4) et tirez la sangle par le milieu du siège (Photo 5). Assurez-vous que la ceinture n'est pas tordue (Photo 6). Pour détacher les ceintures d'épaules, appuyez sur le bouton rouge de la boucle centrale (Photo 7).

### Réglage de l'appui-tête et de la hauteur des ceintures d'épaules.

L'appui-tête peut être réglé en différentes positions. Le réglage de la hauteur des ceintures d'épaules se fait en les déplaçant dans une position différente. Libérez-les du crochet métallique au dos (Photo 8). Tirez la poignée de réglage (Photo 9), déplacez l'appui-tête vers la position souhaitée vers le haut ou vers le bas selon la taille de votre enfant. Lâchez la poignée et vous devriez entendre un clic, ce qui indique que l'appui-tête est verrouillé. Veuillez-vous assurer que l'appui-tête et les ceintures sont correctement positionnés autour de la tête de l'enfant (Photo 10).

## Installation pour une taille de 76 - 105 cm avec une ceinture à trois points dans le sens de circulation

1. Placez fermement le siège auto sur le siège du véhicule face vers l'avant « dans le sens de la circulation » (Photo 11).
2. Retirez les adoucisseurs intérieurs du siège et de l'appui-tête.
3. Fixez le siège avec la ceinture de sécurité de la voiture en passant la ceinture diagonale à travers le guide de l'appui-tête et la ceinture abdominale entre l'accoudoir et le siège. Fixez le crochet de ceinture dans la boucle du véhicule jusqu'à ce qu'il s'enclenche (Photo 12). Placez l'enfant dans le siège auto, puis attachez les ceintures d'épaules dans la boucle centrale du siège.

## Stockage du système de ceintures

1. Appuyez sur le bouton rouge pour libérer les ceintures d'épaules de la boucle (Photo 7).
2. Détachez le rembourrage du dossier, puis placez les ceintures d'épaules vers l'intérieur (Photo 15).
3. Passez la boucle sous le rembourrage du siège (Photo 16) en l'insérant dans le trou de la base (Photo 17).

## Installation pour une taille de 100 - 150 cm avec une ceinture à trois points dans le sens de circulation

1. Placez le siège enfant sur le siège auto dans le sens de la circulation.
2. Retirez les adoucisseurs du siège.
3. Placez l'enfant dans le siège.
4. Faites passer la ceinture diagonale de la voiture à travers le guide de l'appui-tête et la ceinture abdominale sous l'accoudoir du siège et sur le bassin de l'enfant (Photo 19).
5. Attachez la ceinture de sécurité dans la boucle du véhicule jusqu'à ce qu'un « clic » se fasse entendre. Assurez-vous que la ceinture n'est pas tordue ou lâche.

### Retrait du rembourrage.

1. **Démontage** : relever l'appui-tête. Déclipez le haut du rembourrage. Le rembourrage principal du siège est retiré et relevé (Photo 20).
2. **Installation du rembourrage** : pour installer le rembourrage, veuillez répéter les étapes ci-dessus dans l'ordre inverse.

# ΠΡΟΣΟΧΗ! ΚΡΑΤΗΣΤΕ ΓΙΑ ΠΕΡΑΙΤΕΡΩ ΕΛΕΓΧΟ. ΔΙΑΒΑΣΤΕ!



Οι οδηγίες χρήσης πρέπει να φυλάσσονται κατά την διάρκεια όλου του κύκλου ζωής του γενικού συστήματος ασφαλείας παιδιών!

1. Αυτό είναι εξελιγμένο γενικό σύστημα με ζώνες για την ασφάλεια παιδιών (εύρος του ύψους: 76-105 εκ.). Αυτό το σύστημα εγκρίθηκε σύμφωνα με τον Κανόνα 129 του ΟΕΕ για χρήση κυρίως σε «Γενικές θέσεις για κάθισμα», όπως αναφέρεται από τους κατασκευαστές των μεταφορικών οχημάτων στις οδηγίες του χρήστη του μεταφορικού μέσου. Σε περίπτωση αμφιβολιών συμβουλευτείτε με τους κατασκευαστές του εξελιγμένου συστήματος ασφαλείας παιδιών ή με τον έμπορο.» Αυτό είναι ένα εξελιγμένο σύστημα ασφαλείας παιδιών - παιδικό κάθισμα με λειτουργία ανύψωσης i-Size (100-150 εκ). Το ίδιο κάθισμα εγκρίθηκε σύμφωνα με τον Κανόνα 129 του ΟΕΕ για χρήση κυρίως σε «i-Size καθίσματα για κάθισμα αυτοκινήτου», όπως αναφέρεται από τους κατασκευαστές των μεταφορικών μέσων στις οδηγίες του κατασκευαστή του μεταφορικού μέσου. Σε περίπτωση αμφιβολιών συμβουλευτείτε με τον κατασκευαστή του εξελιγμένου συστήματος ασφαλείας παιδιών ή με τον έμπορο.»

2. Είναι πιθανόν να αναμένεται, ότι σε σχέση με την συναρμολόγηση, το σύστημα θα συμμορφώνεται, σε περίπτωση που ο κατασκευαστής έχει δηλώσει στις οδηγίες εκμετάλλευσης του μεταφορικού μέσου, ότι είναι προσαρμοσμένο προς συναρμολόγηση σε I-Size εξελιγμένο σύστημα ασφαλείας παιδιών από αυτή την ομάδα ηλικίας.

3. Αυτό το σύστημα ασφαλείας παιδιών κατατάσσεται ως I-Size υπό όρους, οι οποίοι είναι αυστηρότεροι από τους όρους που εφαρμόζονται για προηγούμενα σχέδια, τα οποία δεν συνοδεύονται από αυτό το σημείωμα.

4. Αυτό το κάθισμα αυτοκινήτου εγκρίθηκε προς χρήση με τους ακόλουθους τύπους μεθόδων εγκατάστασης:

**ΕΓΚΑΤΑΣΤΑΣΗ ΣΤΗΝ ΚΑΤΕΥΘΥΝΣΗ ΤΗΣ ΚΙΝΗΣΗΣ: ECE R129/03** Γενικό σύστημα με ζώνες – εξελιγμένο σύστημα ασφαλείας παιδιών, σε κατεύθυνση της κίνησης από 76-105 εκ., με ζώνη ασφαλείας για ενήλικους.

**ΕΓΚΑΤΑΣΤΑΣΗ ΣΤΗΝ ΚΑΤΕΥΘΥΝΣΗ ΤΗΣ ΚΙΝΗΣΗΣ: ECE R129/03** – εξελιγμένο σύστημα ασφαλείας παιδιών I-Size στην κατεύθυνση της κίνησης από 100-150 εκ., με ζώνες ασφαλείας για ενήλικους.

## Σημαντικές οδηγίες ασφαλείας!

**1. ΠΡΟΣΟΧΗ!** Τα σκληρά στοιχεία και τα πλαστικά μέρη του εξελιγμένου συστήματος ασφαλείας παιδιών πρέπει να τοποθετούνται και να συναρμολογούνται με τέτοιο τρόπο, που όταν το μηχανοκίνητο μεταφορικό μέσο εκμεταλλεύεται κανονικά, τα ίδια δεν μπορούν να πιαστούν από το συρόμενο κάθισμα ή από την πόρτα του μεταφορικού μέσου.

**2. ΠΡΟΣΟΧΗ!** Όλες οι ζώνες, οι οποίες σπηρίζουν το σύστημα ασφαλείας παιδιών στο μεταφορικό μέσο, πρέπει να είναι τεντωμένες, ενώ όλες οι ζώνες, οι οποίες συγκρατούν το παιδί, πρέπει να ρυθμιστούν ανάλογα με το σώμα του παιδιού. Δεν πρέπει να επιτρέπεται τύλιγμα των ζωνών.

- 3. ΠΡΟΣΟΧΗ!** Εξαιρετικά σημαντικό είναι να εξασφαλιστεί η χρήση της ζώνης, η οποία προορίζεται για πάνω από τους μηρούς, χαμηλά κάτω, έτσι ώστε η λεκάνη να στηρίζεται γερά.
- 4. ΠΡΟΣΟΧΗ!** Συστήνεται η συσκευή να αντικατασταθεί, όταν σε περίπτωση ατυχήματος υποβλήθηκε σε μηχανικές καταστροφικές πιέσεις.
- 5. ΠΡΟΣΟΧΗ!** Είναι επικίνδυνο να πραγματοποιείτε αλλαγές ή προσθήκες της συσκευής χωρίς την έγκριση του οργάνου αρμοδίου προς τον σκοπό αυτό όσον αφορά τον τύπο. Υπάρχει κίνδυνος σε περίπτωση ανακριβούς τήρησης των οδηγιών συναρμολόγησης, οι οποίες εξασφαλίστηκαν από τον κατασκευαστή του συστήματος ασφαλείας παιδιών.
- 6. ΠΡΟΣΟΧΗ!** Όταν το κάθισμα δεν εξοπλίστηκε με υφασμάτινο κάλυμμα, πρέπει να το κρατάτε μακριά από το φως του ηλίου, επειδή στην αντίθετη περίπτωση μπορεί να είναι πολύ ζεστό για το παιδικό δέρμα.
- 7. ΠΡΟΣΟΧΗ!** Μην αφήνετε τα παιδιά χωρίς παρακολούθηση στο εξελεγμένο σύστημα ασφαλείας παιδιών.
- 8. ΠΡΟΣΟΧΗ!** Στηρίζετε ανάλογα οποιοσδήποτε αποσκευές ή άλλα αντικείμενα, τα οποία είναι σε θέση να προκαλέσουν τραυματισμό σε περίπτωση σύγκρουσης!
- 9. ΠΡΟΣΟΧΗ!** Μη χρησιμοποιείτε το εξελεγμένο σύστημα ασφαλείας παιδιών χωρίς το κάλυμμα του.
- 10. ΠΡΟΣΟΧΗ!** Μην αντικαθιστάτε το κάλυμμα του εξελεγμένου συστήματος ασφαλείας παιδιών με οποιοδήποτε άλλο κάλυμμα εκτός αυτού που συστήνεται από τον κατασκευαστή, επειδή το κάλυμμα αποτελεί αναπόσπαστο μέρος των χαρακτηριστικών εκμετάλλευσης του εξελεγμένου συστήματος ασφαλείας παιδιών.
- 11. ΠΡΟΣΟΧΗ!** Κατά περιόδους ελέγχετε τις ζώνες για φθορά, όπως δίνετε ειδική προσοχή στα σημεία στήριξης, στα προστατευτικά και στα εξαρτήματα ρύθμισης.
- 12. ΠΡΟΣΟΧΗ!** Μην αφήνετε την πόρπη τμηματικά κλειστή, όπως η ίδια πρέπει να ασφαλιστεί, όταν όλα τα μέρη δεσμεύονται. Αμέσως πρέπει να μπορείτε να βγάλετε το παιδί από το κάθισμα σε περίπτωση επείγουσας κατάστασης. Το παιδί σας πρέπει να μάθει να μην παίζει ποτέ με την πόρπη.
- 13. ΠΡΟΣΟΧΗ!** Αποθηκεύετε την παιδική καρέκλα σε ασφαλές και μη προσβάσιμο σημείο για παιδιά, όταν δεν χρησιμοποιείται. Αποφεύγετε να τοποθετείτε βαριά αντικείμενα πάνω στο κάθισμα. Μην επιτρέπτε την επαφή του δικού σας καθίσματος αυτοκινήτου με διαβρωτικές ουσίες όπως π.χ. οξέα μπαταριών.
- 14. ΠΡΟΣΟΧΗ!** Για το «i-Size εξελεγμένο σύστημα ασφαλείας παιδιών», ο χρήστης πρέπει να διαβάσει τις οδηγίες χρήσης του κατασκευαστή του μεταφορικού μέσου!
- 15. ΠΡΟΣΟΧΗ!** Μην αφήνετε το παιδί σας σ' αυτό το κάθισμα ασφαλείας για μεγάλο χρονικό διάστημα. Κατά την διάρκεια μακρινών ταξιδιών κάντε περισσότερες στάσεις και βγάζετε το παιδί από το κάθισμα ασφαλείας.
- 16. ΠΡΟΣΟΧΗ!** Να μην χρησιμοποιείται πριν η ηλικία του παιδιού ξεπεράσει 15 μήνες και πριν έχει φτάσει ύψος 76 εκ.
- 17. ΠΡΟΣΟΧΗ!** Οι εικόνες της αρχικής σελίδας και μέσα στις οδηγίες είναι ενδεικτικές και μπορούν να διαφέρουν από το πραγματικό προϊόν.
- 18. ΠΡΟΣΟΧΗ!** Μη χρησιμοποιείτε το εξελεγμένο σύστημα ασφαλείας παιδιών, σε περίπτωση που η θέση της πόρπης της ζώνης ασφαλείας ενηλίκων όσον αφορά τα βασικά σημεία στήριξης και επαφής του καθίσματος δεν είναι ικανοποιητική. Παρακαλώ επικοινωνήστε με τον κατασκευαστή σε περίπτωση αμφιβολιών.
- 19. ΠΡΟΣΟΧΗ!** ΜΗΝ χρησιμοποιείτε άλλα σημεία στήριξης και επαφής, τα οποία διαφέρουν από τα σημεία, τα οποία περιγράφονται στις οδηγίες και που είναι σημειωμένα στο εξελεγμένο σύστημα ασφαλείας παιδιών. Σε περίπτωση αμφιβολιών παρακαλώ επικοινωνήστε με τον κατασκευαστή.
- 20. ΠΡΟΣΟΧΗ!** Πριν την πρώτη χρήση του προϊόντος αφαιρέστε απ' αυτό όλα τα διαφημιστικά υλικά, καθώς επίσης τα χρησιμοποιημένα εξαρτήματα στήριξής τους στο προϊόν.

## ΟΔΗΓΙΕΣ ΠΛΥΣΙΜΑΤΟΣ

1. Το κάθισμα αυτοκινήτου μπορεί να καθαρίζεται με χλιαρό νερό και σαπούνι. Μη χρησιμοποιείται επιθετικά καθαριστικά, καθώς επίσης υλικά απόξεσης ή διαλυτικά.
2. Η ταπεταρία πρέπει να πλένεται στο χέρι σε μέγιστη θερμοκρασία 30°C. Μη βάζετε σε στεγνωτήριο. Αφήστε την ταπεταρία να στεγνώσει με φυσικό τρόπο.
3. Τα πλαστικά μέρη μπορούν να καθαρίζονται με την βοήθεια υγρής πετσέτας. Μη χρησιμοποιείτε υλικά απόξεσης.
4. Ποτέ μη χρησιμοποιείτε λιπαντικό και διαλυτικό σε οποιοδήποτε μέρος του καθίσματος.

### ΕΙΔΟΣ ΤΩΝ ΕΓΚΕΚΡΙΜΕΝΩΝ ΖΩΝΩΝ ΠΟΥ ΠΡΕΠΕΙ ΝΑ ΕΧΕΤΕ ΣΤΟ ΑΥΤΟΚΙΝΗΤΟ

Το παιδικό σας κάθισμα μπορεί να είναι εγκαταστημένο **ΜΟΝΟ** προς την κατεύθυνση της κίνησης του αυτοκινήτου με την βοήθεια των ζωνών 3 σημείων!!!

**A** - Ζώνη ασφαλείας αυτοκινήτου - Διαγώνιος ιμάντας ;

**B** - Ζώνη ασφαλείας αυτοκινήτου - ζώνη υπογαστρίου

**?** Δυνατότητα για εγκατάσταση **ΜΟΝΟ** σε καθίσματα με ζώνες 3 σημείων !

**ΔΕΝ ΜΠΟΡΕΙ ΝΑ ΧΡΗΣΙΜΟΠΟΙΕΙΤΑΙ ΣΕ ΚΑΘΙΣΜΑΤΑ ΜΕ ΖΩΝΕΣ 2 ΣΗΜΕΙΩΝ!**

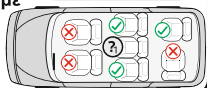

## Χαρακτηριστικά Φωτογραφία A

1. Βάση για το κεφάλι
2. Πόρπη
3. Μαξιλαράκι της πόρπης
4. Κουμπί ρύθμισης (Καπάκι του κουμπιού ρύθμισης)
5. Ιμάντας ρύθμισης του μήκους των ζωνών
6. Πλάτη
7. Ζώνες ώμων
8. Μαξιλαράκι των ζωνών ώμων
9. Μαξιλαράκι του καθίσματος
10. Λαβή ρύθμισης της βάσης για το κεφάλι
11. Μεταλλικός γάντζος

### Ρύθμιση του μήκους των ζωνών

1. Χαλάρωση των ζωνών: πατήστε το κουμπί για να χαλαρώσετε τις ζώνες (Φωτογραφία 1) και ταυτόχρονα τραβήξτε τις δύο ζώνες ώμων (Φωτογραφία 2). Παρατήρηση: Μην τραβάτε τα μαξιλαράκια των ζωνών.

2. Σφίξιμο των ζωνών: Τοποθετήστε το παιδί στο κάθισμα, κουμπώστε τα δύο εξαρτήματα της ζώνης στην κεντρική πόρπη (Φωτογραφία 3, 4) και τραβήξτε τον ιμάντα στη μέση του καθίσματος (Φωτογραφία 5). Βεβαιωθείτε, ότι η ζώνη δεν είναι τυλιγμένη (Φωτογραφία 6). Για να απελευθερώσετε τις ζώνες ώμων πατήστε το κόκκινο κουμπί της κεντρικής πόρπης (Φωτογραφία 7).

### Ρύθμιση της βάσης για το κεφάλι και του ύψους των ζωνών ώμων

Η βάση για το κεφάλι μπορεί να ρυθμιστεί σε διαφορετικές θέσεις. Η ρύθμιση του ύψους των ζωνών ώμων πραγματοποιείται αφού μετακινηθούν σε διαφορετική θέση. Απελευθερώστε τις ζώνες από το μεταλλικό γάντζο στην πλάτη (Φωτογραφία 8). Τραβήξτε

τη λαβή ρύθμισης (Φωτογραφία 9), μετακινήστε την πλάτη μέχρι την επιθυμητή θέση προς τα επάνω ή προς τα κάτω ανάλογα με το ύψος του παιδιού σας. Αφήστε τη λαβή και πρέπει να ακούσετε ήχο κλικ, το οποίο είναι ένδειξη, ότι η πλάτη σταθεροποιήθηκε. Παρακαλώ βεβαιωθείτε, ότι η πλάτη και οι ζώνες τοποθετήθηκαν σωστά γύρω από το κεφάλι του παιδιού (Φωτογραφία 10).

## Συναρμολόγηση από 76 - 105 εκ. με ζώνη τριών σημείων στην κατεύθυνση της κίνησης

1. Τοποθετήστε το κάθισμα αυτοκινήτου σφικτά πάνω στο κάθισμα του αυτοκινήτου με πρόσωπο μπροστά «στην κατεύθυνση της κίνησης» (Φωτογραφία 11).
2. Αφαιρέστε τα εσωτερικά μαξιλαράκια του καθίσματος και της βάσης για το κεφάλι.
3. Πιάστε το κάθισμα με την ζώνη του αυτοκινήτου περνώντας την ζώνη ώμου από τον οδηγό της βάσης για το κεφάλι, ενώ την ζώνη για την κοιλιά περάστε μεταξύ του εξαρτήματος για κάτω από τον αγκώνα και του καθίσματος. Κουμπώστε το κλιπ της ζώνης στην πόρπη του αυτοκινήτου μέχρι να ακουστεί ήχος «κλικ» (Φωτογραφία 12). Τοποθετήστε το παιδί στο κάθισμα αυτοκινήτου, μετά το οποίο κουμπώστε τις ζώνες ώμων στην κεντρική πόρπη του καθίσματος.

## Αποθήκευση του συστήματος ζωνών

1. Πατήστε το κόκκινο κουμπί για να απελευθερώσετε τις ζώνες ώμων από την πόρπη (Φωτογραφία 7).
2. Ξεκουμπώστε την ταπεσαρία της πλάτης, μετά το οποίο τοποθετήστε τις ζώνες ώμων από την εσωτερική της πλευρά (Φωτογραφία 15).
3. Περάστε την πόρπη κάτω από την ταπεσαρία του καθίσματος (Φωτογραφία 16), τοποθετώντας την στην οπή της βάσης (Φωτογραφία 17).

## Συναρμολόγηση από 100 - 150 εκ. με ζώνη τριών σημείων στην κατεύθυνση της κίνησης

1. Τοποθετήστε το παιδικό κάθισμα στο κάθισμα του αυτοκινήτου στην κατεύθυνση της κίνησης.
2. Αφαιρέστε τα μαξιλαράκια του παιδικού καθίσματος.
3. Τοποθετήστε το παιδί στο κάθισμα.
4. Περάστε την ζώνη ώμου του αυτοκινήτου από τον οδηγό της βάσης για το κεφάλι, ενώ την ζώνη για την κοιλιά κάτω από το εξάρτημα του καθίσματος που προορίζεται για κάτω από τον αγκώνα και πάνω από τη λεκάνη του παιδιού (Φωτογραφία 19).
5. Κουμπώστε την ζώνη του αυτοκινήτου στην πόρπη του αυτοκινήτου μέχρι να ακουστεί «κλικ». Βεβαιωθείτε, ότι η ζώνη δεν είναι τυλιγμένη ή χαλαρή.

### Αφαίρεση της ταπεσαρίας

1. **Αποσυναρμολόγηση:** τραβήξτε προς τα επάνω την βάση για το κεφάλι. Ξεκουμπώστε το άνω μέρος της ταπεσαρίας. Η βασική ταπεσαρία του καθίσματος αφαιρείται και τραβιέται (Φωτογραφία 20).
2. **Συναρμολόγηση της ταπεσαρίας:** για να συναρμολογήσετε την ταπεσαρία, παρακαλώ επαναλάβετε τα βήματα στην αντίστροφη σειρά

# ВАЖНО! СОХРАНИТЬ ДЛЯ ДАЛЬНЕЙШИХ СПРАВОК. ПРОЧИТАТЬ!



Инструкцию по эксплуатации необходимо сохранять в течение всего срока службы универсальной детской удерживающей системы!

1. Это Усовершенствованная детская удерживающая система (УДУС) с универсальным ремнем (диапазон роста: 76–105 см). Она одобрена Правилами ООН № 129 для использования главным образом в «Универсальных положениях сидя», как указано производителями транспортных средств в руководстве пользователя транспортного средства. В случае сомнений проконсультируйтесь с производителем усовершенствованной детской удерживающей системы или с продавцом.

Это усовершенствованная детская удерживающая система Детское сиденье-бустер i-Size (100–150 см). Она одобрена Правилами ООН № 129 для использования главным образом «в положениях сидя i-Size», как указано производителями транспортных средств в руководстве пользователя транспортного средства. В случае сомнений проконсультируйтесь с производителем усовершенствованной детской удерживающей системы или с продавцом.

2. Можно ожидать в отношении установки системы, что она будет соответствовать, если изготовитель указал в инструкции по эксплуатации транспортного средства, установке УДУС i-Size этой возрастной группы.

3. Эта детская удерживающая система классифицируется как i-Size при более строгих условиях, чем те, которые применялись к предыдущим моделям, не сопровождаемым настоящим примечанием.

4. Это автокресло одобрено для использования со следующими способами установки:

**УСТАНОВКА ПО ХОДУ ДВИЖЕНИЯ:** ECE R129/03 УДУС с универсальным ремнем безопасности по ходу движения, рост 76–105 см, с ремнем безопасности для взрослых;

**УСТАНОВКА ПО ХОДУ ДВИЖЕНИЯ:** ECE R129/03 УДУС детское сиденье-бустер i-Size по ходу движения, рост 100–150 см, с ремнем безопасности для взрослых.

## Важные инструкции по безопасности!

1. **ВНИМАНИЕ!** Твердые и пластиковые детали усовершенствованной детской удерживающей системы должны располагаться и устанавливаться таким образом, чтобы при нормальной эксплуатации транспортного средства они не могли быть зажаты сдвижным сиденьем или дверью транспортного средства.

2. **ВНИМАНИЕ!** Все ремни, крепящие удерживающую систему к транспортному средству, должны быть натянуты, все ремни, удерживающие ребенка, должны быть отрегулированы по размеру тела ребенка. Нельзя допускать перекручивание ремней.

3. **ВНИМАНИЕ!** Крайне важно обеспечить использование поясного ремня так низко, чтобы таз был надежно закреплен.

4. **ВНИМАНИЕ!** Рекомендуется заменять устройство, если оно подверглось разрушительному механическому воздействию в результате аварии.



**5. ВНИМАНИЕ!** Вносить изменения или дополнения в устройство без разрешения органа по утверждению типа опасно. Существует опасность, если не следовать точно инструкциям по установке, предоставленным производителем детской удерживающей системы.

**6. ВНИМАНИЕ!** Если кресло не оснащено тканевым чехлом, его следует беречь от солнечных лучей, так как в противном случае оно может оказаться слишком горячим для кожи ребенка.

**7. ВНИМАНИЕ!** Не оставлять детей без присмотра в усовершенствованной детской удерживающей системе.

**8. ВНИМАНИЕ!** Надлежащим образом закрепляйте багаж или другие предметы, которые могут стать причиной травм в случае столкновения!

**9. ВНИМАНИЕ!** Не используйте усовершенствованную детскую удерживающую систему без чехла!

**10. ВНИМАНИЕ!** Не заменяйте чехол усовершенствованной детской удерживающей системы чем-либо другим, кроме рекомендованного производителем, поскольку чехол является неотъемлемой частью эксплуатационных характеристик удерживающей системы.

**11. ВНИМАНИЕ!** Периодически проверяйте ремни на износ, уделяя особое внимание местам крепления, защитам и регулировочным устройствам!

**12. ВНИМАНИЕ!** Не оставляйте пряжку частично закрытой, она должна быть заблокирована, когда все детали задействованы. В случае возникновения чрезвычайной ситуации вы должны иметь возможность немедленно снять ребенка с кресла. Вашего ребенка следует научить никогда не играть с пряжкой.

**13. ВНИМАНИЕ!** Храните детское кресло в безопасном месте, недоступном для детей, когда оно не используется. Не кладите тяжелые предметы на кресло. Не допускайте контакта Вашего автокресла с такими коррозионными веществами, как, например, аккумуляторная кислота.

**14. ВНИМАНИЕ!** При использовании «Усовершенствованной детской удерживающей системы i-Size» пользователь должен прочитать инструкцию по эксплуатации производителя транспортного средства!

**15. ВНИМАНИЕ!** Не оставляйте ребенка в этом предохраняющем кресле на длительный период времени. Во время длительных поездок делайте больше перерывов и снимайте ребенка с детского кресла.

**16. ВНИМАНИЕ!** Не использовать до достижения ребенком возраста 15 месяцев и роста 76 см.

**17. ВНИМАНИЕ!** Изображения на титульном листе и внутри инструкции приведены для примера и могут отличаться от реального продукта.

**18. ВНИМАНИЕ!** Не используйте усовершенствованную детскую удерживающую систему, если положение пряжки ремня безопасности для взрослых относительно основных опорных точек контакта с сиденьем неудовлетворительное. В случае сомнений обратитесь к производителю.

**19. ВНИМАНИЕ!** НЕ используйте какие-либо другие опорные точки контакта, кроме описанных в инструкции и отмеченных на усовершенствованной детской удерживающей системе; в случае сомнений обращайтесь к производителю.

**20. ВНИМАНИЕ!** Перед первым использованием продукта удалите с него все рекламные материалы, а также приспособления, используемые для их крепления к продукту.

## ИНСТРУКЦИЯ ПО СТИРКЕ

1. Автокресло можно мыть теплой водой с мылом. Не используйте агрессивные чистящие средства, такие как абразивы или растворители.
2. Обивку следует стирать вручную при температуре не выше 30°C. Не кладите ее в сушилку. Дайте обивке высохнуть естественным путем.
3. Пластиковые детали можно чистить влажной тряпкой. Не используйте абразивы.
4. Никогда не используйте смазку или растворитель для очистки каких-либо частей кресла.

### ВИД УТВЕРЖДЕННЫХ РЕМНЕЙ, КОТОРЫЕ ДОЛЖНЫ БЫТЬ В ВАШЕМ АВТОМОБИЛЕ.

Ваше детское автокресло может быть установлено **ТОЛЬКО** по направлению движения автомобиля при помощи 3-точечных ремней!!!

**A** – Ремень безопасности автомобиля - Диагональный ремень

**B** – Ремень безопасности автомобиля – Надбедренный ремень



Возможность установки **ТОЛЬКО** сидений с 3-точечными ремнями!

**НЕ ИСПОЛЬЗОВАТЬ НА СИДЕНЬЯХ С 2-ТОЧЕЧНЫМИ РЕМНЯМИ!**

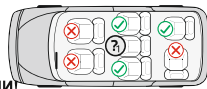

## Характеристики

### Рисунок А

1. Подголовник
2. Пряжка
3. Подкладка пряжки
4. Кнопка регулировки (Крышка кнопки регулировки)
5. Лямка для регулировки длины ремней
6. Спинка
7. Плечевые ремни
8. Подкладка плечевых ремней
9. Подкладка сиденья
10. Ручка регулировки подголовника
11. Металлический зажим

## Регулировка длины ремней.

1. Освобождение ремней: нажмите кнопку, чтобы освободить ремни (Рис. 1) и одновременно потяните оба плечевых ремня (Рис. 2). Примечание: не тяните за подкладки ремней.
2. Затягивание ремней: поместите ребенка в кресло, застегните оба элемента ремня в центральной пряжке (Рис. 3, 4) и потяните лямку в середине сиденья (Рис. 5). Убедитесь, что ремень не перекручен (Рис. 6). Чтобы отстегнуть плечевые ремни, нажмите красную кнопку на центральной пряжке (Рис. 7).

## Регулировка подголовника и высоты плечевых ремней.

Подголовник можно регулировать в различных положениях. Регулировка высоты плечевых ремней осуществляется путем их перемещения в другое положение. Освободите их от металлического зажима на спинке (Рис. 8). Потяните ручку регулировки (Рис. 9), переместите подголовник в желаемое положение вверх или вниз в зависимости от роста вашего ребенка. Отпустите ручку, и вы должны услышать щелчок, который является сигналом того, что подголовник заблокирован.

Убедитесь, что подголовник и ремни правильно расположены вокруг головы ребенка (Рис. 10).

### Установка для 76–105 см с помощью трехточечного ремня по направлению движения

1. Плотно установите автокресло на сиденье автомобиля лицом вперед «по ходу движения» (Рис. 11).
2. Снимите внутренние подкладки сиденья и подголовника.
3. Закрепите кресло ремнем безопасности автомобиля, пропустив плечевой ремень через направляющую подголовника, а поясной ремень – между подлокотником и сиденьем кресла. Застегните зажим ремня в пряжке автомобиля до щелчка (Рис. 12). Поместите ребенка в автокресло, после чего застегните плечевые ремни в центральной пряжке кресла.

### Хранение системы ремней

1. Нажмите красную кнопку, чтобы освободить плечевые ремни от пряжки (Рис. 7).
2. Расстегните обивку подголовника, затем поместите плечевые ремни с ее внутренней стороны (Рис. 15).
3. Проденьте пряжку под обивку сиденья (Рис. 16), вставив ее в отверстие в основании (Рис. 17).

### Установка для 100–150 см с помощью трехточечного ремня по ходу движения

1. Установите детское автокресло на сиденье автомобиля по ходу движения.
2. Снимите подкладки автокресла.
3. Поместите ребенка в кресло.
4. Пропустите автомобильный плечевой ремень через направляющую подголовника, а поясной ремень – под подлокотником кресла и над тазом ребенка (Рис. 19).
5. Застегните автомобильный ремень безопасности в пряжке автомобиля до щелчка. Убедитесь, что ремень не перекручен и не ослаблен.

#### Снятие обивки.

1. **Снятие:** потяните подголовник вверх. Отстегните верхнюю часть обивки. Снимите и потяните вверх основную обивку кресла (Рис. 20).
2. **Установка обивки:** чтобы установить обивку, повторите описанные выше действия в обратном порядке.

# VAŽNO! SAČUVAJTE ZAKASNIJE KORIŠĆENJE. PROČITATI !

**Uputstvo za upotrebu se mora čuvati do kraja veka trajanja univerzalnog bezbednosnog sistema za decu!**

1. Ovo je unapređeni bezbednosni sistem za decu sa univerzalnim pojasom (opseg visine: 76-105 cm). Odobren je prema Uredbi UN br. 129 za upotrebu uglavnom u „Univerzalnim pozicijama za sedenje“ kako su proizvođači vozila naveli u uputstvu za upotrebu vozila. U slučaju sumnje, konsultujte proizvođača unapređenog bezbednosnog sistema za decu ili prodavca.

2. Ovo je unapređeni sistem za sedišta za decu i-Size (100-150 cm). Odobren je prema UN Uredbi br. 129 za upotrebu uglavnom na „pozicijama za sedenje i-Size“ kako su proizvođači vozila naveli u uputstvu za upotrebu vozila. U slučaju sumnje, konsultujte proizvođača naprednog bezbednosnog sistema za decu ili prodavca.

3. U pogledu ugradnje, može se očekivati da je sistem usklađen ako je proizvođač naveo u uputstvu za upotrebu vozila da je pogodan za ugradnju bezbednosnog sistema za decu I-Size USOD ove starosne grupe.

4. Ovaj bezbednosni sistem za decu je klasifikovan kao I-Size pod uslovima strožim od onih primenjenih na prethodne modele koji nisu praćeni ovim obaveštenjem.

5. Ovo sedište automobile je odobreno za upotrebu sa sledećim vrstama metoda ugradnje:  
**UGRADNJA U SMERU SAOBRAĆAJA: ECE R129/03 Univerzalni sigurnosni pojas USOD, u smeru vožnje od 76-105 cm, sa sigurnosnim pojasom za odrasle;**

**UGRADNJA U PRAVCU SAOBRAĆAJA: ECE R129/03 USOD dečje sedište I-Size u pravcu kretanja od 100-150 cm, sa sigurnosnim pojasom za odrasle.**

## Važna bezbednosna uputstva!

1. **PAŽNJA!** Tvrdi delovi i plastični delovi naprednog bezbednosnog sistema za decu moraju biti postavljeni i postavljeni tako da, kada je motorno vozilo u normalnom radu, ne mogu da budu zarobljeni kliznim sedištem ili vratima vozila.

2. **PAŽNJA!** Svi pojasevi koji pričvršćuju sigurnosni sistem za vozilo moraju biti zategnuti, svi pojasevi koji vezuju dete moraju biti podešeni tako da odgovaraju telu deteta. Pojasevi ne bi trebalo da se uvijaju.

3. **PAŽNJA!** Izuzetno je važno osigurati da se krilni pojas koristi nisko kako bi karlica bila bezbedno pričvršćena.

4. **PAŽNJA!** Preporučuje se da se uređaj zameni kada je bio izložen destruktivnom mehaničkom naprezanju u nesreći.

5. **PAŽNJA!** Opasno je praviti izmene ili dodatke na uređaju bez odobrenja organa za odobrenje tipa. Postoji opasnost ako se ne poštuju tačno uputstva za montažu proizvođača bezbednosnog sistema za decu.

6. **PAŽNJA!** Kada stolica nije opremljena tekstilnom presvlakom, treba je držati dalje od sunčeve svetlosti, jer bi inače mogla biti prevruća za dečiju kožu.

7. **PAŽNJA!** Ne ostavljajte decu bez nadzora u naprednom bezbednosnom sistemu za decu.

8. **PAŽNJA!** Propisno obezbedite svaki prtljag ili druge predmete koji mogu da izazovu povrede u slučaju sudara!

- 9. PAŽNJA!** Ne koristite napredni bezbednosni sistem za decu bez poklopca!
- 10. PAŽNJA!** Nemojte zameniti poklopac naprednog bezbednosnog sistema za decu nečim drugim osim onim koje preporučuje proizvođač, pošto je poklopac sastavni deo performansi bezbednosnog sistema za decu.
- 11. PAŽNJA!** Povremeno proveravajte pojaseve da li su istrošeni, obraćajući posebnu pažnju na tačke pričvršćivanja, štitnike i uređaje za podešavanje!
- 12. PAŽNJA!** Ne ostavljajte kopču delimično zatvorenu, trebalo bi da bude zaključana kada su svi delovi zakačeni. Morate biti u mogućnosti da odmah uklonite dete iz sedišta u slučaju nužde. Vaše dete treba naučiti da se nikada ne igra sa kopčom.
- 13. PAŽNJA!** Čuvajte dečije sedišta na bezbednom mestu van domašaja dece kada se ne koristi. Izbegavajte postavljanje teških predmeta na stolicu. Ne dozvolite da vaše auto sedišta dođe u kontakt sa korozivnim materijama kao što je kiselina iz akumulatora.
- 14. PAŽNJA!** Za „i-Size napredni bezbednosni sistem za decu“ korisnik mora pročitati uputstvo za upotrebu proizvođača vozila!
- 15. PAŽNJA!** Ne ostavljajte svoje dete u ovom sigurnosnom sedištu na duži vremenski period. Tokom dugih putovanja, pravite više pauza i sklonite dete sa sigurnosnog sedišta.
- 16. PAŽNJA!** Ne koristiti pre nego što dete navršši 15 meseci i pre nego što dostigne visinu od 76 cm.
- 17. PAŽNJA!** Slike na naslovnoj strani i unutar uputstava su na primer i mogu se razlikovati od stvarnog proizvoda.
- 18. PAŽNJA!** Nemojte koristiti napredni bezbednosni sistem za decu ako je položaj kopče pojasa za odrasle prema glavnim kontaktnim tačkama sedišta nezadovoljavajući, molimo kontaktirajte proizvođača u slučaju sumnje.
- 19. PAŽNJA! NEMOJTE** koristiti nikakve druge kontaktne tačke podrške osim onih koje su opisane u uputstvima i označene na naprednom bezbednosnom sistemu za decu, molimo kontaktirajte proizvođača u slučaju sumnje.
- 20. PAŽNJA!** Pre prve upotrebe proizvoda, uklonite sa njega sve reklamne materijale, kao i uređaje koji se koriste za njihovo pričvršćivanje na proizvod.

**ECE R129/03**

## UPUTSTVO ZA PRANJE

1. Auto sedišta se može čistiti mlakom vodom i sapunom. Nemojte koristiti agresivna sredstva za čišćenje kao što su abrazivi ili razređivač.
2. Presvlake moraju da se peru ručno na maksimalnoj temperaturi od 30°C. Nemojte ga stavljati u sušač. Dozvolite da se presvlake prirodno osuši.
3. Plastični delovi se mogu čistiti vlažnom krpom. Nemojte koristiti abrazivna sredstva.
4. Nikada ne koristite lubrikant ili rastvarač na bilo kom delu sedišta.

### VRSTA ODOBRENIH POJASEVA KOJE TREBATE IMATI U KOLIMA !

Vaše dečije sedišta može biti postavljeno **SAMO** u pravcu kretanja automobila uz pomoć pojaseva sa 3-stepena!!!

**A** - pojas za automobil - dijagonalni remen

**B** - pojas za automobil - remen kaiša



Mogućnost za postavljanje **SAMO** na sedištima sa **POJASEVIMA SA 3 STEPENA!**

**NE MOŽE SE KORISTITI ZA SEDIŠTA SA POJASEVIMA SA 2 STEPENA!**

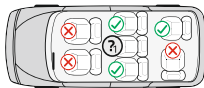

## Karakteristike

### Slika A

1. Naslon za glavu
2. Kopča
3. Jastučić kopče
4. Dugme za podešavanje (poklopac dugmeta za podešavanje)
5. Kaiš za podešavanje dužine kaiša
6. Nazad
7. Pojasevi za ramena
8. Jastučić pojasa za ramena
9. Jastučić za sedište
10. Ručka za podešavanje naslona za glavu
11. Metalna kuka

### Podešavanje dužine pojaseva.

1. Oslobodite sigurnosne pojaseve: pritisnite dugme da biste oslobodili pojaseve (Slika 1) i istovremeno povucite dva ramena pojasa (Slika 2) Napomena: Nemojte povlačiti omekšivače pojaseva.

2. Vežite pojaseve: postavite dete u sedište, pričvrstite dva elementa pojasa u centralnu kopču (Slika 3, 4) i provucite kaiš kroz sredinu sedišta (Slika 5). Uverite se da pojas nije uvrnut (Slika 6). Da biste oslobodili pojaseve, pritisnite crveno dugme na centralnoj kopči (Slika 7).

### Podešavanje visine naslona za glavu i ramenog pojasa.

Naslon za glavu se može podesiti u različitim položajima. Podešavanje visine ramenih pojaseva se vrši pomeranjem u drugi položaj. Oslobodite ih sa metalne kuke na zadnjoj strani (Slika 8). Povucite ručicu za podešavanje (Slika 9), pomerite naslon u željeni položaj gore ili dole u zavisnosti od visine vašeg deteta. Pustite ručicu i trebalo bi da čujete škljocanje, što je signal da je naslon zaključan. Uverite se da su naslon i pojasevi pravilno postavljeni oko glave deteta (Slika 10).

## Montaža od 76 - 105 cm sa pojasom u tri tačke u smeru kretanja vozila

1. Čvrsto postavite auto sedište na auto sedište okrenuto napred „u smeru vožnje“ (Slika 11).
2. Uklonite unutrašnje jastučice sedišta i naslona za glavu.
3. Pričvrstite sedište sigurnosnim pojasom automobila tako što ćete pojas za ramena provući kroz vođicu naslona za glavu i pojas između naslona za ruke i sedišta sedišta. Pričvrstite kopču za pojas u kopču vozila dok ne klikne (Slika 12). Stavite dete u sedište automobila, a zatim zategnite pojaseve u središnju kopču sedišta.

## Skladištenje sistema pojasa

1. Pritisnite crveno dugme da biste oslobodili pojaseve sa kopče (Slika 7).
2. Otkopčajte presvlake naslona, zatim postavite naramenice sa unutrašnje strane (Slika 15).
3. Provucite kopču ispod presvlake sedišta (Slika 16) i ubacite je u otvor na bazi (Slika 17).

## Montaža od 100 - 150 cm sa pojasom u tri tačke u smeru kretanja vozila

1. Postavite dečije sedište na sedište automobila u pravcu kretanja.
2. Uklonite jastučice sedišta.
3. Stavite dete u sedište.
4. Provucite pojas za rame automobila kroz vođicu naslona za glavu i krilni pojas ispod naslona za ruke i preko karlice deteta (Slika 19).
5. Vežite sigurnosni pojas u kopču vozila dok se ne čuje „KLIK“. Uverite se da pojas nije uvrnut ili labav.

### Uklanjanje presvlake.

1. **Demontaža:** povucite naslon za glavu. Otkaçite vrh presvlake. Glavni tapacirung stolice se uklanja i izvlaçi (Slika 20).
2. **Postavite presvlake:** da biste postavili presvlake, ponovite gore navedene korake obrnutim redosledom.

# **HU** FONTOS! ŐRIZZE MEG TOVÁBBI HIVATKOZÁSHOZ. OLVASSA EL!

## **A használati utasítást az univerzális gyermekbiztonsági rendszer teljes élettartama alatt meg kell őrizni!**

1. Ez egy fejlett univerzális gyermekbiztonsági öv-rendszer (magasság tartomány: 76-105 cm). Az ENSZ 129. Rendelete szerint jóváhagyott főként „univerzális ülés helyzetekre” vonatkozólag, ahogy erre a jármű gyártói rámutatnak a jármű használati útmutatójában. Kétség esetén forduljon a fejlett gyermekbiztonsági rendszer gyártójához vagy a kereskedőhöz.

Ez egy fejlett gyermekbiztonsági rendszer. I-Size emelt szintű gyermekülés (100-150 cm). Az ENSZ 129. számú Rendeletének megfelelően főként "i-Size ülés helyzetekben" való használatra vonatkozólag engedélyezve, ahogy erre a jármű gyártói rámutatnak a jármű használati útmutatójában. Kétség esetén forduljon a fejlett gyermekbiztonsági rendszer gyártójához vagy a kereskedőhöz.

2. A felszerelést illetően a rendszer várhatóan megfelelő abban az esetben, ha a gyártó a jármű használati útmutatójában feltüntette, hogy az alkalmas az adott korosztályba tartozó I-Size univerzális gyermekbiztonsági rendszer felszerelésére.

3. Ez a gyermekbiztonsági rendszer I-Size kategóriába került besorolásra, szigorúbb feltételek mellett, mint a korábbi modellek, amelyekhez nem mellékelte ez a megjegyzés..

4. Ez az autósülés a következő típusú felszerelési módszerek alkalmazásával engedélyezett:

**A FORGALOM IRÁNYÁBAN TÖRTÉNŐ FELSZERELÉS: ECE R129/03 univerzális gyermekbiztonsági öv-rendszer a forgalom irányában, 76-105 cm magasság, felnőtt biztonsági övvel;**

**A FORGALOM IRÁNYÁBAN TÖRTÉNŐ FELSZERELÉS: ECE R129/03 univerzális gyermekbiztonsági rendszer I-Size emelt szintű gyermekülés, 100-150 cm, felnőtt biztonsági övvel.**

### **Fontos biztonsági utasítások!**

1. **FIGYELEM!** A fejlett gyermekbiztonsági rendszer szilárd és műanyag részeit úgy kell elhelyezni és felszerelni, hogy a gépjármű normál működése közben ne szorulhassanak be csúsztatható ülés vagy járműajtó által.

2. **FIGYELEM!** Minden övnek, amely a biztonsági rendszert a járműhöz rögzíti, feszesnek kell lennie, a gyermeket rögzítő öveket a gyermek testéhez kell igazítani. Az öveknek nem szabad megcsavarodnia.

3. **FIGYELEM!** Rendkívül fontos annak biztosítása, hogy a kétpontos övet alacsonyan használjuk annak érdekében, hogy a medence biztonságosan rögzítve legyen.

4. **FIGYELEM!** Javasolt a szerkezetet kicserélni, ha az baleset következtében rongáló mechanikai igénybevételnek volt kitéve.



- 5. FIGYELEM!** Veszélyes változtatásokat vagy kiegészítéseket végezni a szerkezeten a típust jóváhagyó hatóság engedélyezése nélkül. Veszélyes lehet ha a gyermekbiztonsági rendszer gyártója által megadott felszerelési utasításokat nem tartják be pontosan.
- 6. FIGYELEM!** Ha az ülés nincs textilhuzattal ellátva, akkor napfénytől távol kell tartani, mert különben túl meleg lehet a gyermek bőrének.
- 7. FIGYELEM!** Nem szabad gyermekeket felügyelet nélkül hagyni a fejlett gyermekbiztonsági rendszerben.
- 8. FIGYELEM!** Rögzítsen megfelelően minden csomagot vagy egyéb olyan tárgyat, amely ütközés esetén sérülést okozhat!
- 9. FIGYELEM!** Nem szabad a fejlett gyermekbiztonsági rendszert a burkolata nélkül használni.
- 10. FIGYELEM!** ! Nem szabad a fejlett gyermekbiztonsági rendszer burkolatát semmilyen egyébre cserélni, csak olyanra, amelyet a gyártó ajánl, mert a burkolat a biztonsági rendszer működési jellemzőinek elválaszthatatlan részét képezi.
- 11. FIGYELEM!** Rendszeresen ellenőrizze az övek kopását, különös figyelmet fordítva a rögzítési pontokra, a védőszerkezetekre és a beállító szerkezetekre!
- 12. FIGYELEM!** Ne hagyja a csatot félig zárva, mert teljesen zárva kell lennie, amikor minden alkatrész működésben van. Sürgős esetben azonnal le kell tudnia venni a gyermeket az ülésről. Gyermekét meg kell tanítani, hogy soha ne játsszon a csattal.
- 13. FIGYELEM!** Amikor nincs használatban a gyermekülés, tárolja azt biztonságos helyen, ahol gyermekek nem férhetnek hozzá. Ne helyezzen nehéz tárgyakat az ülésre. Ügyeljen arra, hogy az autósülés ne érintkezzen maró hatású anyagokkal, mint például elemekben használt savval.
- 14. FIGYELEM!** Az "i-Size fejlett gyermekbiztonsági rendszer" esetében a felhasználónak el kell olvasnia a jármű gyártójának használati útmutatóját.
- 15. FIGYELEM!** Ne hagyja gyermekét a biztonsági ülésen hosszú ideig. Hosszú utakon többször is pihenjen és vegye le a gyermeket a biztonsági ülésről.
- 16. FIGYELEM!** Nem használható a gyermek 15 hónapos kora előtt és 76 cm-es magasság elérése előtt.
- 17. FIGYELEM!** A címlapon és a használati utasításon belül szereplő képek csak példák és különbözhetnek a valós terméktől.
- 18. FIGYELEM!** Ne használja a fejlett gyermekbiztonsági rendszert, ha a felnőtt biztonsági öv csatjának helyzete az ülés fő érintkezési pontjaihoz képest nem kielégítő. Kétség esetén forduljon a gyártóhoz.
- 19. FIGYELEM!** NE használjon más érintkezési pontot az útmutatóban leírtaktól és a fejlett gyermekbiztonsági rendszeren megjelöltektől eltérően. Kétség esetén forduljon a gyártóhoz.
- 20. FIGYELEM!** A termék első használata előtt távolítson el róla minden reklámanyagot és a reklámok rögzítéséhez használt eszközöket.

**ECE R129/03**

## **MOSÁSI ÚTMUTATÓ**

1. Az autósülés langyos vízzel és szappannal tisztítható. Ne használjon agresszív tisztítószerket, például súrolószert vagy hígítót.
2. A kárpitot kézzel kell mosni, legfeljebb 30°C-on. Ne tegye szárítógépbe. Hagyja a kárpitot természetes módon megszáradni.
3. A műanyag részek nedves ruhával tisztíthatók. Ne használjon súrolószert.
4. Soha ne használjon kenőanyagot és oldószert az ülés semelyik részén sem.

## A JÓVÁHAGYOTT ÖVEK TÍPUSA, AMELYET AZ AUTÓJÁBA BE KELL SZERELTETNI

A babaülése **CSAK** az auto útírányába szabad beszerelni 3 pontos biztonsági övek szgítségével !!!

**A** - A jármű biztonsági öve - Átlós heveder

**B** - A jármű biztonsági öve - Vízszintes heveder

**?** **CSAK 3 PONTOS BIZTOSÁGI ÖVEKKEL** felszerelt ülések használatára van lehetőség!

**NEM LEHET HASZNÁLNI 2 PONTOS BIZTOSÁGI ÖVEKKEL felszerelt üléseken !**

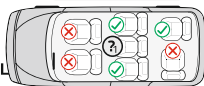

### Jellemzők

#### A. kép

1. Fejtámla
2. Övcsat
3. Övcsat párnája
4. Beállító gomb (A beállító gomb kupakja)
5. Heveder az övek hosszának beállításához
6. Háttámla
7. Vállövek
8. Vállövek párnája
9. Ülészakpad
10. Fejtámla állító fogantyú
11. Fém kampó

### Az övek hosszának beállítása

1. Oldja ki az öveket: nyomja meg a gombot az övek kioldásához (1. kép), és egyidejűleg húzza meg mindkét vállövet (2. kép). Megjegyzés: Ne húzza meg az övek párnáit.
2. Az övek rögzítése: helyezze a gyermeket a gyermekülésbe, rögzítse a két övelemet a központi csatban (3., 4. kép), és húzza át a hevedert az ülés közepén (5. kép). Győződjön meg arról, hogy az öv nincs megcsavarodva (6. kép). A vállövek kioldásához nyomja meg a középső csat piros gombját (7. kép).

### A fejtámla beállítása és vállövek hosszának beállítása

A fejtámla különböző pozíciókban állítható. A vállövek magasságának beállítása úgy történik, hogy más pozícióba mozgatja őket. Oldja ki őket a támla hátulján lévő fém kampóból (8. kép). Húzza meg a beállító fogantyút (9. kép), mozgassa a fejtámlát a kívánt pozícióba felfelé vagy lefelé, gyermeke magasságának megfelelően. Engedje el a fogantyút, és kattánó hangot kell hallania, ami azt jelzi, hogy a fejtámla be van zárva. Ügyeljen arra, hogy a fejtámla és a biztonsági övek megfelelően helyezkedjenek el a gyermek feje körül (10. kép).

## Felszerelés 76 - 105 cm magasságtartományhoz 3-pontos övvel a menetirányban

1. Helyezze a gyermekülést szilárdan az autósülésre előre, "menetirányban" (11. kép).
2. Távolítsa el az ülés és a fejtámla belső párnáit.

3. Rögzítse a gyermekülést az autó biztonsági övével úgy, hogy a vállövet áthúzza a fejtámla vezetőjén és a derékövet a gyermekülés kartámasza és az ülése között. Rögzítse az övcsipeszt a jármű csatjába kattanásig (12. kép). Helyezze a gyermeket az autósülésbe, majd rögzítse a vállöveket a gyermekülés középső csatjába.

## Övrendszer tárolása

1. Nyomja meg a piros gombot, hogy kioldja a vállöveket a csatból (7. kép).
2. Oldja ki a háttámla kárpitját, majd helyezze be a vállöveket a belső oldalára (15. kép).
3. Vezesse át a csatot az üléskárpit alá (16. kép) úgy, hogy behelyezi a csatot a talpon lévő lyukba (17. kép).

## Felszerelés 100-150 cm magasságtartományhoz 3-pontos övvel a menetirányban

1. Helyezze a gyermekülést az autósülésre menetirányban.
2. Távolítsa el a gyermekülés párnait.
3. Helyezze a gyermeket a gyermekülésbe.
4. Vezesse át az autó vállövet a fejtámla vezetőjén és a hasövet a gyermekülés kartámasza alatt és a gyermek medencéje fölött (19. kép).
5. Kattanásig rögzítse a biztonsági övet a jármű csatjában. Győződjön meg arról, hogy az öv nincs megcsavarodva vagy laza.

### A kárpit eltávolítása

1. **Leszerelés:** Húzza fel a fejtámlát. Nyissa ki a kárpit tetejét. A szék fő kárpitja eltávolítható és kihúzható (20. kép).
2. **A kárpit felszerelése:** A kárpit felszereléséhez ismételje meg a fenti lépéseket fordított sorrendben.

# DŮLEŽITÉ! UCHOVEJTE PRO DALŠÍ POTŘEBU. PŘEČTĚTE!



**Tento návod k použití je nutné uchovat po celou dobu životnosti tohoto univerzálního dětského zádržného systému!**

1. Toto je Univerzální zdokonalený dětský pásový zádržný systém (rozmezí výšky: 76-105 cm). Je schválený v souladu s Předpisem č. 129 OSN o použití především v „Univerzálních pozicích sezení“, jak uvádějí výrobci dopravních prostředků ve svých návodech pro uživatele dopravního prostředku. V případě pochybností se poraďte s výrobcem nebo prodejcem tohoto zdokonaleného dětského zádržného systému.

Toto je zdokonalený dětský zádržný systém Zdvízná dětská sedačka I-Size (100-150 cm). Je schválená v souladu s Předpisem č. 129 OSN o použití především v „Univerzálních pozicích sezení“, jak uvádějí výrobci dopravních prostředků ve svých návodech pro uživatele dopravního prostředku. V případě pochybností se poraďte s výrobcem nebo prodejcem tohoto zdokonaleného dětského zádržného systému.

2. Ohledně montáže lze očekávat, že tento systém bude vhodný, pokud výrobce v návodu na použití dopravního prostředku uvedl, že tento je přizpůsobený k instalaci I-size UDZS této věkové skupiny.

3. Tento univerzální dětský zádržný systém (UDZS) je klasifikovaný jako I-Size za podmínek, které jsou přísnější než u předchozích modelů, ke kterým není připojena tato poznámka.

4. Tato autosedačka je schválena při použití těchto typů instalačních metod:

**INSTALACE VE SMĚRU JÍZDY: ECE R129/03 Univerzální pásový UDZS ve směru jízdy pro děti vysoké 76-105 cm s bezpečnostním pásem pro dospělé;**

**INSTALACE VE SMĚRU JÍZDY: ECE R129/03 UDZS dětská zdvízná sedačka I-Size ve směru jízdy pro děti vysoké 100-150 cm s bezpečnostním pásem pro dospělé.**

## Důležité bezpečnostní pokyny!

1. **POZOR!** Tvrdé prvky a plastové části zdokonaleného dětského zádržného systému se musí umístit a namontovat tak,

aby při normálním provozu motorového prostředku se nemohly zaseknout při klouzání sedadla nebo dveří dopravního prostředku.

2. **POZOR!** Všechny bezpečnostní pásy, které upevňují bezpečnostní systém dopravního prostředku, musí být napnuté,

všechny bezpečnostní pásy, které drží dítě, musí být upraveny podle těla dítěte.

Nesmí se připustit zkroucení pásů.

3. **POZOR!** Mimořádně důležité je zajistit umístění bederního pásu v dolní poloze, aby pevně držel pánev.

4. **POZOR!** Doporučuje se výměna zařízení, když v důsledku nehody utrpělo škodlivé mechanické napětí.

5. **POZOR!** Je nebezpečné dělat změny a doplňování tohoto zařízení bez schválení příslušného orgánu. Existuje nebezpečí následkem nepřesného dodržování pokynů k instalaci, daných výrobcem tohoto dětského zádržného systému.

- 6. POZOR!** Pokud sedačka nemá textilní potah, musí se chránit před slunečním světlem, protože by mohla být příliš horká pro dětskou pokožku.
- 7. POZOR!** Nenechávat děti ve zdokonaleném dětském zádržném systému bez dozoru.
- 8. POZOR!** Upevnit patřičně veškerá zavazadla a jiné předměty, které by v případě nárazu mohly zapříčinit zranění!
- 9. POZOR!** Zdokonalený dětský zádržný systém se nesmí používat bez jeho potahu!
- 10. POZOR!** Potah zdokonaleného dětského zádržného systému se nesmí zaměnit za žádný jiný, než jaký doporučuje výrobce, protože tento potah je neoddělitelnou součástí provozní charakteristiky tohoto bezpečnostního systému.
- 11. POZOR!** Periodicky prověřovat opotřebení pásů se zvláštní pozorností na místa upevnění, na ochranné a regulující prvky!
- 12. POZOR!** Nenechávejte přezku jen částečně uzavřenou, musí být uzamčena se všemi patřičnými částmi. V případě spěšné situace musíte moci dítě ihned ze sedačky vytáhnout. Musíte naučit své dítě, aby si nikdy s přezkou nehrálo.
- 13. POZOR!** Dětskou sedačku uchovávat na bezpečném a dětem nepřístupném místě, když se nepoužívá. Na sedačku nepokládat těžké předměty. Chránit autosedačku před stykem se žíravými látkami jako je např. kyselina z baterie.
- 14. POZOR!** Uživatel „I-Size UDZS“ si musí přečíst příručku výrobce dopravního prostředku!
- 15. POZOR!** Nenechávat dítě v této ochranné sedačce po dlouhou dobu. Během dlouhé cesty dělat více přestávek a dítě z ochranné sedačky vytáhnout.
- 16. POZOR!** Nepoužívat dříve, než dítě dosáhne věku 15 měsíců a výšku 76 cm.
- 17. POZOR!** Obrázky na titulní straně i uvnitř návodu představují příklad a mohou se lišit od skutečného výrobku.
- 18. POZOR!** Nepoužívat zdokonalený dětský zádržný systém, pokud pozice spony bezpečnostního pásu pro dospělé k oporným bodům kontaktu se sedadlem je neuspokojitelná, v případě pochybností se prosím spojte s výrobcem.
- 19. POZOR!** Nepoužívat jiné oporné body ke kontaktu než takové, které jsou uvedené v návodu a označené na zdokonaleném UDZS, v případě pochybností se prosím spojte s výrobcem.
- 20. POZOR!** Před prvním použitím výrobku odstranit z něho všechny reklamní materiály, tak jako i použité prvky na jejich připevnění k výrobku.

**ECE R129/03**

## **POKYNY K PRANÍ**

1. Autosedačka se může čistit vlažnou vodou a mýdlem. Nepoužívat agresivní čisticí prostředky, jako jsou abraziva nebo rozředovač.
2. Potah se musí prát ručně za maximální teploty 30°C. Nepoužívat sušičku. Nechte potah vyschnout přirozeným způsobem.
3. Plastové části se mohou čistit vlhkou utěrkou. Nepoužívat abraziva.
4. Na žádnou část sedačky nikdy nepoužívat mazivo a rozředovač.

## DRUH SCHVÁLENÝCH PÁSŮ, KTERÉ JE NUTNÉ MÍT V AUTOMOBILU

Vaši dětskou sedačku lze instalovat POUZE ve směru jízdy vozidla pomocí 3 bodových pásů !!!

**A** - Bezpečnostní pás automobilu – Pás vedoucí křížem přes tělo

**B** - Bezpečnostní pás automobilu – Pás vedoucí přes pánev

Možnost instalace POUZE na sedadla S TŘÍBODOVÝMI PÁSY!

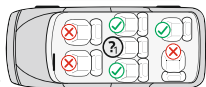

**NESMÍ SE POUŽÍVAT NA SEDADLA S DVOUBODOVÝMI PÁSY**

### Popis

#### Obraz A

1. Opěrka hlavy
2. Spona
3. Návlek na sponu
4. Regulující tlačítko (klobouček regulujícího tlačítka)
5. Řemínek na nastavení délky pásů
6. Zadní strana
7. Ramenní bezpečnostní pásy
8. Návleky na ramenní pásy
9. Polstrování sedadla
10. Poutko na nastavení opěrky hlavy
11. Kovový hák

### Nastavení délky bezpečnostních pásů

1. Uvolnění pásů: stlačte tlačítko na uvolnění pásů (obr.1).a současně potáhněte oba ramenní pásy (obr.2). Poznámka: Netahejte za návleky ramenních pásů.
2. Zatáhnutí pásů: posadte dítě do sedačky, zasuňte obě západky pásů do prostřední spony (obr.3, 4) a zatáhněte pásek uprostřed sedačky (obr.5). Přesvědčte se, že pás není překroucený (obr.6). Ramenní pásy uvolníte stlačením červeného tlačítka na prostřední sponě (obr.7).

### Nastavení opěrky hlavy a výšky ramenních pásů

Opěrka hlavy může být nastavena do různých pozic. Výšku ramenních pásů je také možné posunout do různých pozic. Uvolněte je z kovového háku (obr. 8). Vytáhněte držák na regulaci (obr.9), posuňte opěrku nahoru nebo dolů do požadované polohy podle výšky vašeho dítěte. Pusťte držák, když uslyšíte cvaknutí, je to signál, že opěrka je upevněna. Přesvědčte se prosím, že opěrka a pásy jsou správně umístěny kolem hlavy dítěte (obr.10).

## Instalace sedačky pro rozmezí výšky 76 - 105 cm s tří bodovým bezpečnostním pásem ve směru jízdy

1. Umístěte autosedačku těsně na sedadlo automobilu s tváří vpřed ve směru jízdy (obr.11).
2. Odstraňte vnitřní polstrování sedačky i opěrky hlavy.

3. Připoutejte sedačku automobilovým pásem tak, že ho vedete přes usměrňovač na opěrce hlavy a bederní pás vedte mezi loketní opěrkou a sedadlem sedačky. Zasuňte západku pásu do zámku automobilu, až je slyšet cvaknutí (obr. 12). Posadte dítě do autosedačky a pak zapněte ramenní pásy do prostřední spony sedačky.

### Úschova systému bezpečnostních pásů

1. Stlačte červené tlačítko na uvolnění ramenních pásů ze spony (obr.7).
2. Rozepněte potah opěrky zad a ramenní pásy uložte na jeho vnitřní stranu (obr.15).
3. Protáhněte sponu pod potahem sedačky (obr.16) a uložte ji do otvoru na základně (obr.17).

### Instalace sedačky pro rozmezí výšky 100-150 cm s 3-bodovým bezpečnostním pásem ve směru jízdy

1. Umístěte dětskou sedačku na sedadlo automobilu ve směru jízdy.
2. Odstraňte polstrování sedačky.
3. Posadte dítě do sedačky.
4. Ramenní automobilový pás vedte přes usměrňovač na opěrce hlavy a bederní pás pod loketní opěrkou nad pánví dítěte (obr.19).
5. Zapněte automobilový pás, až je slyšet cvaknutí. Přesvědčte se, že pás není překroucený nebo uvolněný.

#### Sejmutí potahu

1. **Sejmutí:** zvedněte nahoru opěrku hlavy. Odepněte horní část potahu. Stáhněte hlavní potah sedačky (obr.20).
2. **Navlékání potahu:** pro navlečení potahu opakujte prosím horní postup v opačném pořadí.

# **DE** WICHTIG! ZUM SPÄTEREN NACHSCHLAGEN AUFBEWAHREN. LESEN!

**Die Gebrauchsanweisung ist während der gesamten Lebensdauer  
des universellen Kinderrückhaltesystems aufzubewahren!**

1. Dies ist ein universelles erweitertes Kinderrückhaltesystem (Höhenbereich: 76–105 cm). Es ist gemäß der UN-Regelung Nr. 129 hauptsächlich für die Verwendung in „universellen Sitzpositionen“ zugelassen, wie von den Fahrzeughherstellern im Benutzerhandbuch des Fahrzeugs angegeben. Im Zweifelsfall wenden Sie sich an den Hersteller des erweiterten Kinderrückhaltesystems oder an den Händler.

Dies ist ein erweitertes Kinderrückhaltesystem Kindersitzerhöhung i-Size (100–150 cm). Es ist gemäß der UN-Regelung Nr. 129 hauptsächlich für die Verwendung in „i-Size-Sitzpositionen“ zugelassen, wie von den Fahrzeughherstellern in der Bedienungsanleitung des Fahrzeugs angegeben. Im Zweifelsfall wenden Sie sich an den Hersteller des erweiterten Kinderrückhaltesystems oder an den Händler.

2. Bei der Montage ist davon auszugehen, dass das System den Anforderungen entspricht, wenn der Hersteller in der Betriebsanleitung des Fahrzeugs angegeben hat, dass es für die Montage eines I-Size-Kinderrückhaltesystems dieser Altersgruppe geeignet ist.

3. Dieses Kinderrückhaltesystem wird unter strengeren Bedingungen als die für Vorgängermodelle ohne diesen Hinweis geltenden Bedingungen in die I-Size eingestuft.

4. Dieser Autositz ist für die Verwendung mit den folgenden Installationsarten zugelassen:

**EINBAU IN VERKEHRSRICHTUNG: ECE R129/03 universelles erweitertes Kinderrückhaltesystem, in Fahrtrichtung von 76–105 cm, mit einem Sicherheitsgurt für Erwachsene;**

**EINBAU IN VERKEHRSRICHTUNG: ECE R129/03 universelles erweitertes Kinderrückhaltesystem Kindersitzerhöhung I-Size in Fahrtrichtung von 100-150 cm, mit einem Sicherheitsgurt für Erwachsene**

## **Wichtige Sicherheitsanweisungen!**

1. **VORSICHT!** Die Hartteile und Kunststoffteile des erweiterten Kinderrückhaltesystems müssen so angeordnet und eingebaut werden, dass sie im normalen Betrieb des Kraftfahrzeugs nicht durch einen verschiebbaren Sitz oder eine Fahrzeugtür eingeklemmt werden können.

2. **VORSICHT!** Alle Gurte, die das Rückhaltesystem am Fahrzeug befestigen, müssen gestrafft sein, alle Gurte, die das Kind zurückhalten, müssen an den Körper des Kindes angepasst sein. Die Gurte dürfen nicht verdreht sein.

3. **VORSICHT!** Es ist äußerst wichtig, darauf zu achten, dass der Beckengurt tief angelegt wird, damit das Becken sicher fixiert wird.



- 4. VORSICHT!** Es wird empfohlen, das Gerät auszutauschen, wenn es bei einem Unfall zerstörerischer mechanischer Belastung ausgesetzt war.
- 5. VORSICHT!** Es ist gefährlich, ohne Genehmigung der Typgenehmigungsbehörde Änderungen oder Ergänzungen am Gerät vorzunehmen. Es besteht Gefahr, wenn die Einbauhinweise des Herstellers des Kinderrückhaltesystems nicht genau befolgt werden.
- 6. VORSICHT!** Wenn der Stuhl nicht mit einem Textilbezug ausgestattet ist, sollte er vor Sonneneinstrahlung geschützt werden, da er sonst zu heiß für die Haut des Kindes werden kann.
- 7. VORSICHT!** Lassen Sie Kinder im erweiterten Kinderrückhaltesystem nicht unbeaufsichtigt.
- 8. VORSICHT!** Sichern Sie ordnungsgemäß das Gepäck und andere Gegenstände, die bei einem Aufprall zu Verletzungen führen können!
- 9. VORSICHT!** Benutzen Sie das erweiterte Kinderrückhaltesystem nicht ohne seinen Bezug!
- 10. VORSICHT!** Ersetzen Sie den Bezug des erweiterten Kinderrückhaltesystems nicht durch etwas anderes als das vom Hersteller empfohlene, da der Bezug ein wesentlicher Bestandteil der Leistung des Kinderrückhaltesystems ist.
- 11. VORSICHT!** Überprüfen Sie die Riemen regelmäßig auf Verschleiß und achten Sie dabei besonders auf die Befestigungspunkte, die Schutzvorrichtungen und die Einstellvorrichtungen!
- 12. VORSICHT!** Lassen Sie die Schnalle nicht teilweise geschlossen, sie sollte verriegelt sein, wenn alle Teile eingerastet sind. Im Notfall muss das Kind sofort vom Sitz entfernt werden können. Ihrem Kind sollte beigebracht werden, niemals mit der Schnalle zu spielen.
- 13. VORSICHT!** Bewahren Sie den Kindersitz bei Nichtgebrauch an einem sicheren Ort außerhalb der Reichweite von Kindern auf. Vermeiden Sie es, schwere Gegenstände auf den Stuhl zu stellen. Lassen Sie Ihren Autositz nicht mit ätzenden Substanzen wie Batteriesäure in Kontakt kommen.
- 14. VORSICHT!** Für „i-Size erweitertes Kinderrückhaltesystem“ muss der Benutzer die Bedienungsanleitung des Fahrzeugherstellers lesen!
- 15. VORSICHT!** Lassen Sie Ihr Kind nicht über einen längeren Zeitraum in diesem Kindersitz. Machen Sie bei längeren Fahrten mehr Pausen und nehmen Sie das Kind aus dem Kindersitz.
- 16. VORSICHT!** Darf nicht verwendet werden, bevor das Alter des Kindes 15 Monate überschritten hat und bevor es eine Körpergröße von 76 cm erreicht hat.
- 17. VORSICHT!** Die Abbildungen auf der Titelseite und in der Anleitung sind beispielhaft und können vom tatsächlichen Produkt abweichen.
- 18. VORSICHT!** Verwenden Sie das erweiterte Kinderrückhaltesystem nicht, wenn die Position des Sicherheitsgurtschlosses für Erwachsene zu den Hauptkontaktpunkten des Sitzes nicht zufriedenstellend ist. Wenden Sie sich im Zweifelsfall bitte an den Hersteller.
- 19. VORSICHT!** Verwenden Sie KEINE anderen Kontaktstützpunkte als die in der Anleitung beschriebenen und auf dem erweiterten Kinderrückhaltesystem gekennzeichneten. Bitte wenden Sie sich im Zweifelsfall an den Hersteller.
- 20. ACHTUNG!** Entfernen Sie vor dem ersten Gebrauch des Produkts alle Werbematerialien sowie die Vorrichtungen, mit denen sie am Produkt befestigt wurden.

## WASCHANLEITUNG

1. Der Autositz kann mit lauwarmem Wasser und Seife gereinigt werden. Verwenden Sie keine aggressiven Reinigungsmittel wie Scheuermittel oder Verdüner.
2. Die Polsterung muss bei einer Temperatur von maximal 30°C von Hand gewaschen werden. Legen Sie sie nicht in den Trockner. Lassen Sie die Polsterung auf natürliche Weise trocknen.
3. Die Kunststoffteile können mit einem feuchten Tuch gereinigt werden. Verwenden Sie keine Scheuermittel.
4. Verwenden Sie niemals Schmiermittel oder Lösungsmittel auf irgendeinem Teil des Sitzes

### ART DER ZUGELASSENEN SICHERHEITSGURTE, DIE SIE IM AUTO HABEN MÜSSEN

Die Montage Ihres Kindersitzes ist NUR in Fahrtrichtung des Fahrzeugs mit 3-Punkt-Gurt möglich!!!

**A** - Autosicherheitsgurt – Diagonalgurt

**B** - Autosicherheitsgurt - Schenkelgurt

**(?)** Möglichkeit der Installation **NUR** auf Sitzen mit **3-PUNKT-GURTEN!**

**NICHT AUF SITZEN MIT 2-PUNKT-GURTEN VERWENDBAR!**

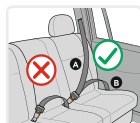

### Eigenschaften

#### Foto A

1. Kopfstütze
2. Schnalle
3. Schnallenweichmacher
4. Einstellknopf (Abdeckung des Einstellknopfs)
5. Riemen zur Längenverstellung der Gurte
6. Rücken
7. Schultergurte
8. Weichmacher für Schultergurte
9. Sitzkissen
10. Einstellgriff für die Kopfstütze
11. Metallhaken

### Anpassen der Länge der Gürtel.

1. Lösen Sie die Sicherheitsgurte: Drücken Sie die Taste, um die Sicherheitsgurte zu lösen (Foto 1) und ziehen Sie gleichzeitig an den beiden Schultergurten (Foto 2). Hinweis: Ziehen Sie nicht an den Weichmachern der Sicherheitsgurte.
2. Anlegen der Gurte: Setzen Sie das Kind in den Sitz, befestigen Sie die beiden Gurtelemente im mittleren Gurtschloss (Bild 3, 4) und ziehen Sie den Gurt durch die Mitte des Sitzes (Bild 5). Stellen Sie sicher, dass der Riemen nicht verdreht ist (Foto 6). Um die Schultergurte zu lösen, drücken Sie den roten Knopf an der zentralen Schnalle (Foto 7).

### Höhenverstellung der Kopfstütze und des Schultergurts.

Die Kopfstütze lässt sich in verschiedene Positionen verstellen. Die Höhenverstellung der Schultergurte erfolgt durch Verschieben in eine andere Position. Lösen Sie sie vom Metallhaken auf der Rückseite (Foto 8). Ziehen Sie am Einstellgriff (Foto 9) und bewegen Sie die Rückenlehne entsprechend der Größe Ihres Kindes in die gewünschte Position nach oben oder unten. Lassen Sie den Griff los und Sie sollten ein Klickgeräusch hören, das signalisiert, dass die Rückenlehne verriegelt ist. Bitte achten Sie darauf, dass die Rückenlehne und die Gurte richtig um den Kopf des Kindes liegen (Foto 10).

## Montage von 76 - 105 cm mit Dreipunktgurt in Fahrtrichtung

1. Stellen Sie den Autositz mit dem Gesicht nach vorne „in Fahrtrichtung“ fest auf den Autositz (Foto 11).
2. Entfernen Sie die Innenpolster von Sitz und Kopfstütze.
3. Befestigen Sie den Sitz mit dem Autosicherheitsgurt, indem Sie den Schultergurt durch die Kopfstützenführung und den Beckengurt zwischen Armlehne und Sitzfläche führen. Befestigen Sie den Gürtelclip im Fahrzeugschloss, bis er einrastet (Foto 12). Setzen Sie das Kind in den Autositz und befestigen Sie dann die Schultergurte in der mittleren Schnalle des Sitzes.

## Aufbewahrung des Gürtelsystems

1. Drücken Sie den roten Knopf, um die Schultergurte aus der Schnalle zu lösen (Foto 7).
2. Lösen Sie die Polsterung der Rückenlehne und legen Sie dann die Schultergurte auf die Innenseite (Foto 15).
3. Führen Sie die Schnalle unter das Sitzpolster (Foto 16) und stecken Sie sie in das Loch in der Basis (Foto 17).

## Montage von 100 - 150 cm mit Dreipunktgurt in Fahrtrichtung

1. Stellen Sie den Kindersitz in Fahrtrichtung auf den Autositz.
2. Entfernen Sie die Sitzpolster.
3. Setzen Sie das Kind in den Sitz.
4. Führen Sie den Schultergurt des Autos durch die Kopfstützenführung und den Beckengurt unter der Sitzarmlehne und über das Becken des Kindes (Foto 19).
5. Befestigen Sie den Sicherheitsgurt im Fahrzeugschloss, bis ein „Klick“ zu hören ist. Stellen Sie sicher, dass der Riemen nicht verdreht oder locker ist.

### Entfernen der Polsterung.

1. **Demontage:** Kopfstütze hochziehen. Lösen Sie die Oberseite der Polsterung. Die Hauptpolsterung des Sitzes wird entfernt und herausgezogen (Foto 20).
2. **Montage der Polsterung:** Um die Polsterung zu montieren, wiederholen Sie bitte die oben genannten Schritte in umgekehrter Reihenfolge.

# ¡IMPORTANTE! GUARDE PARA FUTURAS CONSULTAS. ¡LEA CUIDADOSAMENTE!

**ES**

**¡La instrucción de uso debe conservarse durante toda la vida útil del sistema de retención infantil universal!**

1. Se trata de un sistema de retención infantil avanzado con cinturón universal (rango de altura: 76-105 cm). Está aprobado según el Reglamento n.º 129 de la ONU para su uso principalmente en "Posiciones de asiento universales", según lo especificado por los fabricantes de vehículos en el manual del usuario del vehículo. En caso de duda, consulte al fabricante o distribuidor del sistema de retención infantil avanzado.

Se trata de un asiento elevado con sistema de retención infantil avanzado i-Size (100-150 cm). Está aprobado según el Reglamento n.º 129 de la ONU para su uso principalmente en "posiciones de asiento i-Size" según lo especificado por los fabricantes de vehículos en el manual de usuario del vehículo. En caso de duda, consulte al fabricante o distribuidor del sistema de retención infantil avanzado.

2. En términos de instalación, se puede esperar que el sistema cumpla si el fabricante ha indicado en el manual del propietario del vehículo que es adecuado para la instalación de un sistema de retención infantil avanzado I-Size de este grupo de edad.

3. Este sistema de retención infantil está clasificado como I-Size bajo condiciones más estrictas que las aplicadas a modelos anteriores no acompañados de esta nota.

4. Esta silla para automóvil está aprobada para su uso con los siguientes tipos de métodos de instalación:

**INSTALACIÓN EN EL DIRECCIÓN DEL TRÁFICO: ECE R129/03 Sistema de retención infantil con cinturón universal en el sentido de la marcha de 76-105 cm, con cinturón de seguridad para adultos;**

**INSTALACIÓN EN EL DIRECCIÓN DEL TRÁFICO: ECE R129/03 asiento elevado con Sistema de retención infantil universal en el sentido de la marcha de 100-150 cm, con cinturón de seguridad para adultos.**

## ¡Instrucciones de seguridad importantes!

1. **¡ATENCIÓN!** Los elementos duros y los elementos plásticos del sistema de retención infantil deben estar ubicados e instalados de manera que, cuando el vehículo de motor esté en funcionamiento normal, no puedan quedar atrapados por un asiento deslizante o una puerta del vehículo.

2. **¡ATENCIÓN!** Todas las correas que aseguran el sistema de retención al vehículo deben estar tensas, todas las correas que sujetan al niño deben ajustarse para adaptarse al cuerpo del niño. No se debe permitir torcer las correas.

3. **¡ATENCIÓN!** Es extremadamente importante asegurarse de que el cinturón de seguridad se utilice en la parte baja para que la pelvis quede bien sujeta.

4. **¡ATENCIÓN!** El dispositivo debe ser reemplazado cuando ha sido sometido a una carga pesada en un accidente.
5. **¡ATENCIÓN!** Es peligroso realizar cambios o adiciones al dispositivo sin la aprobación de la autoridad de aprobación de tipo. Existe peligro si no se siguen exactamente las instrucciones de instalación proporcionadas por el fabricante del sistema de retención infantil.
6. **¡ATENCIÓN!** Si la silla de coche no está equipada con una funda textil, manténgala alejada de la luz solar, de lo contrario, podría estar demasiado caliente para la piel del niño.
7. **¡ATENCIÓN!** No deje a los niños desatendidos en un sistema de retención infantil avanzado.
8. **¡ATENCIÓN!** ¡Asegure correctamente cualquier equipaje u otros objetos que puedan causar lesiones en caso de colisión!
9. **¡ATENCIÓN!** ¡No utilice el sistema de retención infantil avanzado sin su funda!
10. **¡ATENCIÓN!** No reemplace la cubierta del sistema de retención infantil avanzado con nada que no sea la recomendada por el fabricante, ya que la cubierta es una parte integral del rendimiento del sistema de retención.
11. **¡ATENCIÓN!** ¡Compruebe periódicamente el desgaste de los cinturones, prestando especial atención a los puntos de enganche, las protecciones y los dispositivos de ajuste!
12. **¡ATENCIÓN!** No deje la hebilla parcialmente cerrada, debe estar bloqueada cuando todas las partes estén enganchadas. Debe poder retirar al niño del asiento inmediatamente en caso de emergencia. A su hijo se le debe enseñar a nunca jugar con la hebilla.
13. **¡ATENCIÓN!** Guarde la silla para niños en un lugar seguro fuera del alcance de los niños cuando no esté en uso. Evite colocar objetos pesados sobre la silla. No permita que su silla de automóvil entre en contacto con sustancias corrosivas como el ácido de la batería.
14. **¡ATENCIÓN!** Para el "Sistema de retención infantil avanzado i-Size", ¡el usuario debe leer el manual de instrucciones del fabricante del vehículo!
15. **¡ATENCIÓN!** No deje a su hijo en esta silla de seguridad durante mucho tiempo. En viajes largos, tome más descansos y retire al niño de la silla de seguridad.
16. **¡ATENCIÓN!** No debe utilizarse antes de que la edad del niño haya superado los 15 meses y antes de que el niño haya alcanzado una altura de 76 cm.
17. **¡ATENCIÓN!** Las imágenes en la página del título y dentro de las instrucciones son a modo de ejemplo y pueden diferir del producto real.
18. **¡ATENCIÓN!** No utilice el sistema de retención infantil avanzado si la posición de la hebilla del cinturón de seguridad para adultos en los principales puntos de fijación del asiento no es satisfactoria; por favor póngase en contacto con el fabricante en caso de duda.
19. **¡ATENCIÓN!** NO utilice otros puntos de fijación distintos de los descritos en las instrucciones y marcados en el sistema de retención infantil avanzado, por favor póngase en contacto con el fabricante en caso de duda.
20. **¡ATENCIÓN!** Antes del primer uso del producto, retire del mismo todos los materiales publicitarios, así como los dispositivos utilizados para fijarlos al producto.

## INSTRUCCIONES DE LAVADO

## ECE R129/03

1. El asiento del automóvil se puede limpiar con agua tibia y jabón. No utilice agentes de limpieza agresivos como abrasivos o diluyentes.
2. La tapicería debe lavarse a mano a una temperatura máxima de 30°C. No la ponga en la secadora. Permita que la tapicería se seque naturalmente.
3. Las piezas de plástico se pueden limpiar con un paño húmedo. No use abrasivos.
4. Nunca use lubricante o solvente en ninguna parte del asiento.

## TIPOS DE CINTURONES HOMOLAGADOS QUE DEBEN TENER EN SU COCHE

¡¡¡Su silla para niños **SÓLO** puede instalarse en el sentido de la marcha del vehículo utilizando cinturones de 3 puntos!!!

**A** – Cinturón de seguridad del vehículo - Cinturón diagonal

**B** - Cinturón de seguridad del vehículo - Cinturón de regazo

**(?)** Se puede instalar **SÓLO** en los asientos

**CON CINTURONES DE 3 PUNTOS**

**¡NO SE PUEDE UTILIZAR EN ASIENTOS CON CINTURONES de 2 PUNTOS!**

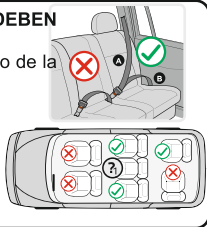

### Características

#### Foto A

- |  |  |
|--|--|
| 1. Reposacabezas                                     | 6. Respaldo                            |
| 2. Hebilla   | 7. Cinturones de hombro                |
| 3. Almohadilla de la hebilla                         | 8. Almohadilla de cinturones de hombro |
| 4. Botón de ajuste<br>(Cubierta del botón de ajuste) | 9. Almohadilla del asiento             |
| 5. Correa de ajuste de longitud de cinturones        | 10. Manija de ajuste del reposacabezas |
|  | 11. Gancho metálico                    |

### Ajuste de longitud de los cinturones

1. Suelte los cinturones: presione el botón para soltar los cinturones (Foto 1) y al mismo tiempo tire de ambos cinturones de hombro (Foto 2). Nota: No tire de las almohadillas de cinturones.
2. Apretar los cinturones de seguridad: coloque al niño en el asiento, abroche los dos elementos del cinturón en la hebilla central (Foto 3, 4) y tire de la correa en el centro del asiento (Foto 5). Asegúrese de que el cinturón no esté torcido (Foto 6). Para soltar los cinturones de hombro, presione el botón rojo en la hebilla central (Foto 7).

### Ajuste del reposacabezas y de altura de los cinturones de hombro

El reposacabezas se puede ajustar en diferentes posiciones. El ajuste de la altura de los cinturones de hombro se realiza moviéndolos a una posición diferente. Libérelos del gancho de metal en la parte trasera (Foto 8). Tire de la manija de ajuste (Foto 9), mueva el reposacabezas a la posición deseada hacia arriba o hacia abajo según la altura de su hijo. Suelte el asa y debería escuchar un clic, que es una señal de que el reposacabezas está bloqueado. Asegúrese de que el reposacabezas y los cinturones de seguridad estén colocados correctamente alrededor de la cabeza del niño (Foto 10).

## Instalación en sentido de la marcha para un rango de altura de 76 - 105 cm con cinturón de 3 puntos

1. Coloque la silla infantil para el automóvil cómodamente en el asiento del automóvil mirando hacia adelante "en la dirección de la marcha" (Foto 11).

2. Retire las almohadillas interiores del asiento y del reposacabezas.
3. Abroche la silla infantil con el cinturón de seguridad del automóvil pasando el cinturón de hombro a través de la guía del reposacabezas y pasando el cinturón de regazo entre el reposabrazos y el asiento de la silla. Fije el clip del cinturón en la hebilla del vehículo hasta que escuche un "clic" (Foto 12). Coloque al niño en la silla para automóvil, luego abroche los cinturones de hombro en la hebilla central de la silla.

### Almacenamiento del sistema de cinturones

1. Presione el botón rojo para liberar los cinturones de hombro de la hebilla (Foto 7).
2. Desabroche la tapicería del respaldo, luego coloque los cinturones de hombro en la parte interior del respaldo (Foto 15).
3. Pasar la hebilla por debajo del tapizado del asiento (Foto 16) introduciéndola en el orificio de la base (Foto 17).

### Instalación en sentido de la marcha para un rango de altura de 100-150 cm con cinturón de 3 puntos

1. Coloque la silla para niños en el asiento del automóvil en el sentido de la marcha.
2. Retire las almohadillas de la silla para niños.
3. Coloca al niño en la silla.
4. Pase el cinturón de hombro del automóvil a través de la guía del reposacabezas y el cinturón de regazo debajo del reposabrazos de la silla y sobre la pelvis del niño (Foto 19).
5. Abroche el cinturón de seguridad en la hebilla del vehículo hasta que haga clic. Asegúrese de que el cinturón no esté torcido o suelto.

#### Retirar la tapicería

1. **Desmontaje:** tirar del reposacabezas hacia arriba. Desabrochar la parte superior. Se retira y se saca el tapizado principal de la silla (Foto 20).
2. **Instalar la tapicería:** Para instalar la tapicería, repita por favor los pasos anteriores en orden inverso.

## INSTRUCȚIUNILE DE UTILIZARE TREBUIE PĂSTRATE PENTRU ÎNTREAGA PERIOADĂ DE FUNCȚIONARE A SISTEMULUI UNIVERSAL PENTRU ASIGURAREA SIGURANȚEI COPIILOR!

**ATENȚIE!** Intervalul înălțimii copiilor: Sistem avansat universal cu curele pentru siguranța copiilor: 76-105 cm. Sistem avansat pentru siguranța copiilor. Scaun pentru copii cu ridicare i-Size: 100-150 cm.

/ orientare către direcția de mișcare /

Acesta este un sistem universal avansat cu curele pentru siguranța copiilor (intervalul înălțimii: 76-105 cm orientare către direcția de mișcare). Acesta este aprobat în conformitate cu Regulamentul ONU nr. 129 pentru utilizare în principal în „poziții universale de ședere”, conform specificațiilor producătorilor de vehicule în manualul de utilizare al vehiculului. În caz de îndoieli, consultați producătorul sistemului avansat pentru siguranța copiilor sau comerciantul.“

Acesta este un sistem universal avansat pentru siguranța copiilor Scaun pentru copii cu ridicare i-Size (100-150 cm). Acesta este aprobat în conformitate cu Regulamentul ONU nr. 129 pentru utilizare în principal în „poziții universale de ședere”, conform specificațiilor producătorilor de vehicule în manualul de utilizare al vehiculului. În caz de îndoieli, consultați producătorul sistemului avansat pentru siguranța copiilor sau comerciantul.

### **IMPORTANT – A NU FI UTILIZAT ÎNAINTEA VĂRSTEI ÎMPLINITE DE 15 LUNI A COPILULUI**

**ATENȚIE!** Informațiile digitale vor fi disponibile pentru o perioadă minimă de 10 ani din momentul în care producția scaunului pentru mașina este sistată definitiv.

<https://lorelli.eu/>

Didis OOD

Bulgaria, Shumen, „Trakia-iztok” 6

Tel. +359 54 850 830

e-mails: [home.market@didis-ltd.com](mailto:home.market@didis-ltd.com);

[export@didis-ltd.com](mailto:export@didis-ltd.com)

## УПАТСТВОТА ЗА УПОТРЕБА МОРА ДА СЕ ЧУВА ЦЕЛИОТ ЖИВОТ НА УНИВЕРЗАЛНИОТ СИСТЕМ ЗА ЗАШТИТА НА ДЕЦАТА!

**ВНИМАНИЕ!** Опсег на висина: Универзален напреден систем типа појас за врзување на деца: 76-105 cm. Напреден систем за врзување на деца потпорно седиште i-Size: 100-150 cm /ориентација во насока на движење/

Ова е напреден систем за врзување деца со универзален појас (висински опсег: 76-105 cm свртен напред). Тој е одобрен според Регулативата на ОН бр. 129 за употреба главно во „Универзални позиции за седење“ како што е наведено од производителите на возила во упатството за употреба на возилото. Во случај на сомнеж, консултирајте се со производителот на напредниот систем за врзување деца или со продавачот.

Ова е напреден систем за врзување на деца потпорно седиште i-Size (100-150 cm). Тој е одобрен според Регулативата бр. 129 на ОН за употреба главно во „i-Size седечки позиции“ како што е наведено од производителите на возила во упатството за употреба на возилото. Во случај на сомнеж, консултирајте се со производителот на напредниот систем за врзување на деца или со продавачот.

### **ВАЖНО - ДА НЕ СЕ УПОТРЕБА ПРЕД ДЕТЕТО ДА НАПРАВИ НАД 15 МЕСЕЦИ**

**ВНИМАНИЕ!** Дигиталните информации ќе бидат достапни за минимум 10 години од моментот кога конечно ќе се прикне столчето.

<https://lorelli.eu/>

Дидис ДОО

Бугарија, Шумен, „Тракија-Исток” 6

Tel. +359 54 850 830

e-mails: [home.market@didis-ltd.com](mailto:home.market@didis-ltd.com);

[export@didis-ltd.com](mailto:export@didis-ltd.com)



**AL****UDHËZUES PËR QASJE TË SHPEJTË****UDHËZIMET PËR PËRDORIMIN DUHET TË RUHEN PËR GJITHË JETËN E SISTEMIT UNIVERSAL PËR RUAJTJEN E SIGURISË SË FËMIJËVE!**

**KUJDES!** Diapazoni i lartësisë: Sistemi i avancuar për sigurinë e fëmijëve me rrip universal: 76-105 cm. Sistem i avancuar për sigurinë e fëmijëve Ulëse fëmijësh që ngrihet i-Size: 100-150cm /orientimi në drejtim të lëvizjes/

Ky është një sistem rripash universal dhe i përsosur i mbajtjes së sigurt të fëmijëve (diapazoni i lartësisë së trupit: 76-105 cm orientimi në drejtimin e lëvizjes). Është miratuar sipas Rregullores së OKB-së Nr. 129 për përdorim kryesisht në "Pozicionet universale të ndenjes" siç specifikohet nga prodhuesit e automjeteve në manualin e përdorimit të automjetit. Në rast dyshimi, konsultohuni me prodhuesin e sistemit të avancuar të mbajtjes së fëmijëve ose me tregtarin."

Ky është një sistem i përsosur për sigurimin e fëmijëve. Ndenjëse ngritëse për fëmijët i-Size (100-150 cm). Është miratuar sipas Rregullores së OKB-së Nr. 129 për përdorim kryesisht në "pozitat e ndenjëseve i-Size", siç tregohet nga prodhuesit e automjeteve në manualin e përdorimit të automjetit. Në rast dyshimi, konsultohuni me prodhuesin e sistemit të avancuar të sigurisë për fëmijët ose me tregtarin.

**E RËNDËSISHME – TË MOS PËRDORET PARA FËMIJA TË KETË PLOTËSUAR 15 MUAJ.**

**KUJDES!** Informacioni digjital do të jetë në dispozicion për një periudhë minimale prej 10 vjetësh nga koha kur ulësja për makinën i ndërpritet prodhimi përfundimisht.

<https://lorelli.eu>

Didis SHPK

Bulgaria, Shumen, "Thrakia-iztok" 6

Tel. +359 54 850 830

e-mails: home.market@didis-ltd.com;

export@didis-ltd.com

**TR****HIZLI ERİŞİM KILAVUZU****KULLANMA TALİMATLARI EVRENSEL ÇOCUK GÜVENLİK KOLTUĞUNUN ÖMRÜ BOYUNCA SAKLANMALIDIR!**

**UYARI!** Boy açısından aralık: Evrensel kemerli gelişmiş çocuk emniyet koltuğu sistemi: 76-105 cm. Gelişmiş çocuk emniyet koltuğu sistemi

Yükseltici koltuk i-Size: 100-150cm /hareket yönüne doğru/

Bu bir Universal Gelişmiş Çocuk Emniyet Sistemidir (yükseklik aralığı: 76-105 cm, hareket yönüne doğru). Araç üreticileri tarafından araç kullanım kılavuzunda belirtildiği gibi, esas olarak 'Evrensel oturma pozisyonlarında' kullanım için 129 sayılı Birleşmiş Milletler Yönetmeliği kapsamında onaylanmıştır. Şüphe durumunda, gelişmiş çocuk emniyetinin üreticisine veya tüccarına danışın."

Bu gelişmiş bir çocuk emniyet sistemidir Kaldırılabilir i-Size çocuk koltuğu (100-150 cm). Araç üreticileri tarafından araç kullanım kılavuzunda belirtilen "i-Size oturma pozisyonlarında" kullanım için Birleşmiş Milletler Yönetmeliği No. 129 kapsamında onaylanmıştır. Şüphe durumunda, gelişmiş çocuk emniyetinin üreticisine veya tüccarına danışın.

**UYARI – ÇOCUĞUN YAŞI 15 AYI GEÇMEDEN KULLANILMAMALIDIR**

**UYARI!** Dijital bilgiler, otomobil koltuğunun kalıcı kullanımından kaldırılmasından itibaren en az 10 yıl boyunca mevcut olacaktır.

<https://lorelli.eu>

Didis OOD

Bulgaristan, Şumen, "Trakia-iztok" 6

Tel. +359 54 850 830

e-mails: home.market@didis-ltd.com;

export@didis-ltd.com



## VODIČ ZA BRZU UPOTREBU INSTRUKCIJA ZA UPOTREBU MORA BITI ČUVANA TOKOM ČITAVOG ŽIVOTNOG CIKLUSA CJELOKUPNOG SISTEMA ZAŠTITE DJECE!!

**Pažnja!** Opseg visine: Univerzalni pojas usavršenog Sistema za sidurnost djece: 76-105 cm. Napredni bezbednosni sistem za djecu podižuće dječije sjedište i-Size: 100-150 cm. /orijentacija u pravcu kretanja/

Ovo je univerzalni bezbjednosni sistem za djecu sa univerzalnim pojasom (opseg visine: 76-105 cm, okrenut prema naprijed). Odobren je prema Uredbi UN br. 129 za upotrebu uglavnom u „univerzalnim pozicijama za sjedenje“ kako su proizvođači vozila navjeli u uputstvu za upotrebu vozila. U slučaju sumnje, konsultujte proizvođača naprijednog bezbjednosnog sistema za djecu ili prodavca."

Ovo je napredno sjedište za djecu i-Size (100-150 cm). Odobreno je prema UN Uredbi br. 129 za upotrebu uglavnom na „pozicijama za sjedenje i-Size“ kako su proizvođači vozila navjeli u uputstvu za upotrebu vozila. U slučaju sumnje, konsultujte proizvođača naprednog bezbjednosnog sistema za djecu ili prodavca.

### **VAŽNO - NE KORISTI SE PRIJE NEGO DJETE NAVRŠI 15 MJESECI**

**Pažnja!** Digitalna informacija će biti dostupna minimalnim periodom od 10 godina od trenutka kad je proizvodnja sjedišta definitivno prekinuta.

<https://lorelli.eu/>

Didis DOO

Bugarska, Šumen, "Trakija-istok" 6

Tel. +359 54 850 830

e-mails: [home.market@didis-ltd.com](mailto:home.market@didis-ltd.com);

[export@didis-ltd.com](mailto:export@didis-ltd.com)



## PRIRUČNIK ZA BRZ PRISTUP

### UPUTE ZA UPOTREBU TREBA SAČUVATI ZA CJELOKUPNO RAZDOBLJE ŽIVOTNOG VIJEKA UNIVERZALNOG SUSTAVA ZA DRŽANJE DJETETA!

**UPOZORENJE!** Raspon veličine za koji je sustav namijenjen: Napredni sigurnosni sustav univerzalnog pojasa za djece: 76-105 cm. Napredni sigurnosni sustav za dijete podižuće dječje sjedalo i-Size: 100-150 cm /orijentacija u smjeru kretanja/

Ovo je napredni sigurnosni sustav za dijete s univerzalnim pojasom (raspon visine: 76-105 cm, okrenut prema naprijed). Odobren je u skladu s UN Pravilnikom br. 129 za korištenje uglavnom na "univerzalnim sjedećim položajima" kako su odredili proizvođači vozila u korisničkom priručniku vozila. U slučaju sumnje, obratite se proizvođaču naprednog sigurnosnog sustava za dijete ili trgovcu.

Ovo je napredni dječji sigurnosni sustav podižuće sjedalo i-Size (100-150 cm). Odobren je u skladu s UN Pravilnikom br. 129 za korištenje uglavnom na "i-Size sjedećim mjestima" kako je navedeno od strane proizvođača vozila u korisničkom priručniku vozila. U slučaju sumnje, obratite se proizvođaču naprednog sigurnosnog sustava za dijete ili trgovcu.

### **VAŽNO - NE KORISTITI SE PRIJE DA DIJETE NAVRŠI 15 MJESECI**

**UPOZORENJE!** Informacije u digitalnom obliku bit će na raspolaganju za razdoblje od najmanje 10 godina od dana konačne obustave proizvodnje dječjeg sjedala.

<https://lorelli.eu/>

Didis LTD

Bugarska, Shumen, "Trakia-iztok" 6

Tel. br. +359 54 850 830

E-pošte: [home.market@didis-ltd.com](mailto:home.market@didis-ltd.com);

[export@didis-ltd.com](mailto:export@didis-ltd.com)

**NL**

## GIDS VOOR SNELLE TOEGANG

### DE GEBRUIKSAANWIJZING MOET GEDURENDE DE HELE LEVENSDUUR VAN HET UNIVERSEEL KINDERBEVEILIGINGSSYSTEEM WORDEN BEWAARD!

**AANDACHT!** Hoogtebereik: Universeel geavanceerd gordelsysteem voor kinderbeveiliging: 76-105 cm. Geavanceerd systeem voor kinderbeveiliging. Stoelverhoger voor kindertzitje i-Size 100-150 cm /voorwaarts gericht/

Dit is een universeel geavanceerd kinderbeveiligingssysteem met een gordel (hoogte: 76 - 105 cm, voorwaarts gericht) Het is goedgekeurd onder het Reglement nr. 129 van de VN voor gebruik in voornamelijk 'Universele zitplaatsen' zoals gespecificeerd door de voertuigfabrikanten in de gebruikershandleiding van het voertuig. Raadpleeg bij twijfel de fabrikant of de handelaar van het geavanceerde kinderbeveiligingssysteem."

Dit is een geavanceerd kinderbeveiligingssysteem. Zitverhoger i-Size(100-150 cm). Het is goedgekeurd onder het Reglement nr. 129 van de VN voor gebruik in voornamelijk 'i-Size zitplaatsen' zoals gespecificeerd door de voertuigfabrikanten in de gebruikershandleiding van het voertuig. Raadpleeg bij twijfel de fabrikant of de handelaar van het geavanceerde kinderbeveiligingssysteem."

### BELANGRIJK - NIET GEBRUIKEN INDIEN HET KIND 15 MAANDEN OUD OF JONGER IS.

**AANDACHT!** De digitale gegevens zullen beschikbaar zijn gedurende een periode van minimaal 10 jaar vanaf het ogenblik waarop de fabricage van het autostoeltje definitief stop is gezet.

<https://lorelli.eu/>

Didis OOD

Bulgarije, Shumen, Trakiya-iztok 6

Tel. +359 54 850 830

e-mails: home.market@didis-ltd.com;

export@didis-ltd.com

**PT**

## GUIA DE ACESSO RÁPIDO

### AS INSTRUÇÕES DE USO DEVEM SER GUARDADAS DURANTE TODA A VIDA ÚTIL DO SISTEMA DE RETENÇÃO UNIVERSAL PARA CRIANÇAS!

**ATENÇÃO!** Sistema avançado universal de retenção com cinto para crianças: 76-105 cm. Sistema avançado de retenção para crianças Banco elevatório para crianças i-Size: 100-150 cm /orientação na direção do movimento/

Este é um sistema avançado de retenção para crianças com cinto universal (faixa de altura: 76-105 cm, orientação na direção do movimento). É aprovado pelo Regulamento nº 129 da ONU para uso principalmente em "Posições de assento universais", conforme especificado pelos fabricantes de veículos no manual do usuário do veículo. Em caso de dúvida, consulte o fabricante do sistema avançado de retenção para crianças ou o revendedor.

Este é um sistema avançado de retenção para crianças Banco elevatório para crianças i-Size (100-150 cm). É aprovado pelo Regulamento nº 129 da ONU para uso principalmente em " i-Size Posições de assento", conforme especificado pelos fabricantes de veículos no manual do usuário do veículo. Em caso de dúvida, consulte o fabricante do sistema avançado de retenção para crianças ou o revendedor.

**IMPORTANTE - NÃO UTILIZAR ANTES DE A CRIANÇA COMPLETAR MAIS DE 15 MESES DE IDADE**

**ATENÇÃO!** A informação digital estará disponível por um período mínimo de 10 anos a partir do momento em que a fabricação da cadeira for definitivamente parada.

<https://lorelli.eu/>

Didis DOO

Bulgária, Shumen, Trakia-Izток 6

N.º de telefone: +359 54 850 830

e-mails: home.market@didis-ltd.com;

export@didis-ltd.com



## ĀTRĀS PIEKĻUVES INSTRUKCIJA

### LIETOŠANAS INSTRUKCIJA JĀSAGLABĀ VISU UNIVERSĀLĀS BĒRNU DROŠĪBAS SISTĒMAS IZMANTOŠANAS LAIKU!

**UZMANĪBU!** augstuma diapazons: Uzlabotas bērnu ierobežotājsistēmas jostas: 76-105 cm. Uzlabota bērnu ierobežotājsistēma. Paaugstināts i-Size bērnu sēdekļis: 100-150 cm /orientācija pagal judējimo krypti/

Tai universāli patobulinta vaiko apsaugos diržu sistema (ūgio diapazonas: 76–105 cm, orientācija pagal judējimo krypti). Ji patvirtinta pagal JT taisyklę Nr. 129 naudoti „Universaliose sėdėjimo pozicijose“, kaip nurodyta transporto priemonių gamintojų transporto priemonės naudotojo vadove. Jei kyla abejonių, kreipkitės į patobulintos vaiko tvirtinimo sistemas gamintoją arba pardavėją. Tai patobulinta vaiko apsaugos sistemas i-Size kėdutė (100-150 cm). Ji patvirtinta pagal JT taisyklę Nr. 129 naudoti „i-Size sėdėjimo pozicijose“, kaip nurodyta transporto priemonių gamintojų transporto priemonės naudotojo vadove. Jei kyla abejonių, kreipkitės į patobulintos vaiko tvirtinimo sistemas gamintoją arba pardavėją.

### **SVARBU – NENAUDOTI IKI VAIKUI SUKAKS 15 MĒNESIŲ**

**UZMANĪBU!** Digitalā informācija būs pieejama vismaz 10 gadus no brīža, kad automašīnas sēdekļa ražošana tiks pilnībā pārtraukta.

<https://lorelli.eu>

Didis Ltd

Bulgārija, Šumena, "Trāķija-iztok" 6

Tel. +359 54 850 830

e-mails: [home.market@didis-ltd.com](mailto:home.market@didis-ltd.com);

[export@didis-ltd.com](mailto:export@didis-ltd.com)



## GREITOS PRIEIGOS VADOVAS

### NAUDOJIMO INSTRUKCIJA BŪTINA SAUGOTI VISĄ VAIKŲ PRIEŽIŪROS UNIVERSALIOS SISTEMOS VEIKIMO LAIKOTARP!

**DĒMESIO!** Ūgio diapazonas: Universāli pažangi vaikiška kėdutė su saugos diržu: 76-105 cm ūgio. Pažangi vaikiškos kėdutės saugos sistema. „i-Size“ sėdynės paaugstinimas: 100-150 cm /orientācija kustības virzienā/

Šī ir universālā uzlabotā bērnu ierobežotājsistēmas jostas: (auguma diapazons: 76-105 cm, orientācija kustības virzienā). Tās ir apstiprinātas saskaņā ar ANO Noteikumiem Nr. 129 lietošanai galvenokārt "Universālās sēdvietas pozīcijas", kā to norādījuši transportlīdzekļa ražotāji transportlīdzekļa lietotāja rokasgrāmatā. Šaubu gadījumā konsultējieties ar uzlabotās bērnu ierobežotājsistēmas jostu ražotāju vai izplatītāju.

Šī ir uzlabota bērnu ierobežotājsistēma. Regulējams bērnu sēdekļītis i-Size (100-150 cm). Tas ir apstiprināts saskaņā ar ANO noteikumiem Nr. 129 lietošanai galvenokārt "i-Size pozīcijas sēdvietās", kā to norādījuši transportlīdzekļa ražotāji transportlīdzekļa lietotāja rokasgrāmatā. Šaubu gadījumā konsultējieties ar uzlabotās bērnu ierobežotājsistēmas ražotāju vai izplatītāju.

### **SVARĪGI - NELIETOT, KAMĒR BĒRNS NAV SASNIEDZIS 15 MĒNEŠU VECUMU**

**DĒMESIO!** Skaitmeninė informācija bus pieinama mažiausiai 10 metų nuo to momento, kai galutinai bus nutraukta automobilio kėdutės gamyba.

<https://lorelli.eu>

Didis OOD

Bulgārija, Šumenas, „Trakija-iztok“6

Tel. br. +359 54 850 830

e-mails: [home.market@didis-ltd.com](mailto:home.market@didis-ltd.com);

[export@didis-ltd.com](mailto:export@didis-ltd.com)

**GE**

## სწრაფი წვდომის სახელმძღვანელო

ეს გამოყენების ინსტრუქცია უნდა იყოს შენახული ბავშვთა უსაფრთხოების უნივერსალური სისტემის არსებობის მთელი პერიოდის განმავლობაში!

ყურადღება! სიმაღლის დიაპაზონი: ბავშვის უსაფრთხოების უნივერსალური დვედეიანი სრულყოფილი სისტემა: **76-105 სმ**.

ბავშვის უსაფრთხოების სრულყოფილი სისტემა.

ბავშვის მანქანის სავარძელი საჭირო სიმაღლეზე ასაწევი **i-Size: 100-150 სმ**.

/ორიენტაცია მოძრაობის მიმართულებით/

ეს არის ბავშვის უსაფრთხოების უნივერსალური დვედეიანი მოწინავე სისტემა: (სიმაღლის დიაპაზონი: **76-105 სმ**, ორიენტაცია მოძრაობის მიმართულებით). ის დამტკიცებულია გაერთიანებული ერების ორგანიზაციის **№ 129** რეგულაციის მიხედვით, ძირითადად "**i-Size** მჯდომარე პოზიციებში" გამოსაყენებლად, როგორც ეს მითითებულია ავტომობილის მწარმოებლების მიერ მანქანის მფლობელის სახელმძღვანელოში. ეჭვის შემთხვევაში გაიარეთ კონსულტაცია ბავშვთა უსაფრთხოების მოწინავე სისტემის მწარმოებელთან ან კომერციულ სუბიექტთან.

ეს არის ბავშვის უსაფრთხოების მოწინავე სისტემა - ბავშვის მანქანის სავარძელი საჭირო სიმაღლეზე ასაწევი **i-Size (100-150 სმ)**. ის დამტკიცებულია გაერთიანებული ერების ორგანიზაციის **№ 129** რეგულაციის მიხედვით, ძირითადად "**i-Size** მჯდომარე პოზიციებში" გამოსაყენებლად, როგორც ეს მითითებულია ავტომობილის მწარმოებლების მიერ მანქანის მფლობელის სახელმძღვანელოში. ეჭვის შემთხვევაში გაიარეთ კონსულტაცია ბავშვთა უსაფრთხოების მოწინავე სისტემის მწარმოებელთან ან კომერციულ სუბიექტთან.

სამნიშვნელოა - არ იყოს გამოყენებული სანამ ბავშვის ასაკი არ აღემატება **15** თვეს.

ყურადღება! ციფრული ინფორმაცია ხელმისაწვდომი იქნება მინიმუმ **10** წლის განმავლობაში იმ მომენტიდან, როდესაც მანქანის ბავშვის სავარძლის წარმოება საბოლოოდ შეწყდება.

<https://lorelli.eu/>

მპს „დიდის“

ბულგარეთი, შუმენი, „ტრაკია-ადმოსავლეთი“

ტელ. +359 54 850 830

ელ-ფოსტა: [home.market@didis-ltd.com](mailto:home.market@didis-ltd.com);

[export@didis-ltd.com](mailto:export@didis-ltd.com)

**UZ**

## **TEZ YETKAZIB BERISH BO'YICHA QO'LLANMA FOYDALANISH QO'RILMALARI UNIVERSAL BOLALARNI QISQA VAQTD A HIMOYA QILISHI TIZIMI BUYICHA XIZMAT QILISH KERAK!**

**DIQQAT!** Buyini balandligi: Balandligi 76-105 sm va foydalanuvchining uchun universal kamarli ilg'or, bolalarni himoya qilish tizimi. Bolalarni himoya qilishning ilg'or tizimi. i-Size booster o'rindig'i: 100–150 sm sayohat yo'nalishi bo'yicha qaragan holat

Bu universal jabduqli (balandlik oraliği: 76-105 sm, oldinga qaragan) rivojlangan bolalarni himoya qilish tizimi. U BMTning 129-sonli Nizomi bilan avtomobil ishlab chiqaruvchilari tomonidan avtomobil egasining qo'llanmasida ko'rsatilgandek, birinchi navbatda "Universal o'tirish joylari" da foydalanish uchun tasdiqlangan. Agar shubhangiz bo'lsa, Kengaytirilgan bolalarni himoya qilish tizimi ishlab chiqaruvchisi yoki sotuvchisiga murojaat qiling.

Bu takomillashtirilgan bolalarni himoya qilish tizimi i-Size booster o'rindig'i (100-150 sm). U BMTning 129-sonli Nizomi bilan avtomobil ishlab chiqaruvchilari tomonidan avtomobil foydalanuvchisi qo'llanmasida ko'rsatilganidek, birinchi navbatda "i-Size o'tirish joylarida" foydalanish uchun tasdiqlangan. Agar shubhangiz bo'lsa, Kengaytirilgan bolalarni himoya qilish tizimi ishlab chiqaruvchisi yoki sotuvchisiga murojaat qiling.

**MUHIM - BOLA 15 OYLIKDAN O'TGAN FOYDALANMANG.**

**DIQQAT!** Raqamli ma'lumotlar avtomobil o'rindigi yakuniy to'xtatilgan kundan boshlab kamida 10 yil davomida mavjud bo'ladi.

<https://lorelli.eu/>

MChJ DIDIS

Bolgariya, Shumen, "Trakia-iztok", 6

htn. +359 54 850 830

e-mails: [home.market@didis-ltd.com](mailto:home.market@didis-ltd.com);

[export@didis-ltd.com](mailto:export@didis-ltd.com)



## PRIROČNIK ZA HITER DOSTOP

### NAVODILA ZA UPORABO JE TREBA SHRANITI ZA CELOTNO OBDOBJE ŽIVLJENJSKE DOBE UNIVERZALNEGA SISTEMA ZA ZADRŽEVANJE OTROK!

**POZOR!** Velikostna skupina, za katero je zasnovan sistem: Univerzalni napredni sistem za zadrževanje otrok z pasovi, namenjen za otroke z višino 76-105 cm. Napredni sistem za zadrževanje otrok.

Pomožni otroški sedež i-Size: 100-150 cm

/namestitev v smeri vožnje/

To je Univerzalni izboljšani sistem za zadrževanje otrok z pasovi (namenjen za otroke z višino 76-105 cm, namestitev v smeri vožnje). Homologiran je v skladu s Pravilnikom št. 129 ZN za uporabo predvsem na „Univerzalnih sedežnih prostorih“, kot navajajo proizvajalci vozil v priročnikih za uporabo vozil. V primeru dvoma se je treba posvetovati s proizvajalcem izboljšane sistema za zadrževanje otrok ali z trgovcem.

Pomožni otroški sedež i-Size (100-150 cm) je izboljšani sistem za zadrževanje otrok. Homologiran je v skladu s Pravilnikom št. 129 ZN za uporabo na „sedežnih prostorih i-Size“, kot navajajo proizvajalci vozil v priročnikih za uporabo vozil. V primeru dvoma se je treba posvetovati s proizvajalcem izboljšane sistema za zadrževanje otrok ali z trgovcem.

**POMEMBNO – NE UPORABLJAJTE, DOKLER OTROK NI STAREJŠI OD 15 MESECEV.**

**POZOR!** Informacije v digitalni obliki bodo na voljo za obdobje od vsaj 10 let od datuma dokončnega prenehanja proizvodnje otroškega sedeža.

<https://lorelli.eu>

DIDIS LTD

Bolgarija, Shumen, "Trakia-iztok" 6

Tel. št. +359 54 850 830

E-pošte: [home.market@didis-ltd.com](mailto:home.market@didis-ltd.com);

[export@didis-ltd.com](mailto:export@didis-ltd.com)



## ԱՐԳ ՀԱՍԱՆԵԼԻՈՒԹՅԱՆ ՁԵՆԱՐԿ

### ՕԳՏԱԳՈՐԾԱՆ ՎԵՐԱԲԵՐՑԱԼ ՁԵՆԱՐԿԸ ՊԵՏԷ Ե ՊԱՅՊԱՆԵԼ ԵՐԵՒԱՆԵՐԻ ԱՎԱՏԱՆԳՈՒԹՅԱՆ ԱՊԱՅՐՎԱՄԱՆ ՈՒՒՒՎԵՐՍԱԼ ՀԱՄԱԿԱՐԳԻ ԱՄՔՈՂՆ ԿԵՆՍԱԿՈՑՈՒԹՅԱՆ ԸՆԹԱՑՔՈՒՄ

ՈՒՒՒՎԻՐՈՒԹՅՈՒՆ՝ Նախատեսված է երեխաների անվտանգությունը ապահովող կատարելագործված ունիվերսալ ամրագոտիների համակարգ՝ Նախատեսված է 76- 105 սմ: Երեխաների անվտանգությունը ապահովող կատարելագործված ամրագոտիների համակարգ

Բարձրացվող մանկական նստատեղ i-Size՝ 100-150 սմ

/տեղադրել երթևեկության ուղղությամբ /

Սա երեխաների անվտանգությունը ապահովող կատարելագործված ունիվերսալ ամրագոտիների համակարգ է (Նախատեսված է 76- 105 սմ. տեղադրել երթևեկության ուղղությամբ): Նա հավանակություն է ստացել հիմնականում «Նստելու ունիվերսալ դիրքերի» օգտագործման ՄԱԿ-ի Կանոն № 129 համաձայն, ինչպես որ նշված է փոխադրամիջոցների արտադրողների կողմից Նախատեսված փոխադրամիջոցների օգտագործման համար ձեռնարկում: Կասկածի դեպքում խորհրդակցեք երեխաների անվտանգությունը ապահովող կատարելագործված ունիվերսալ համակարգի արտադրողի կամ վաճառողի հետ:

Սա երեխաների անվտանգությունը ապահովող կատարելագործված Բարձրացվող մանկական նստատեղի i-Size է (100-150 սմ): Նա հավանակություն է ստացել հիմնականում «i-Size նստելու դիրքերի» օգտագործման ՄԱԿ-ի Կանոն № 129 համաձայն, ինչպես որ նշված է փոխադրամիջոցների արտադրողների կողմից Նախատեսված փոխադրամիջոցների օգտատերերի համար ձեռնարկում: Կասկածի դեպքում խորհրդակցեք երեխաների անվտանգությունը ապահովող կատարելագործված ունիվերսալ համակարգի արտադրողի կամ վաճառողի հետ:

ՎԵՐԵՎՈՐԵՆ՝ ՉՕԳՏԱԳՈՐԾԵԼ 15 ԱՄՏԵՎԱՆԻՑ ՓՈՔԵՐ ԵՐԵՒԱՆԵՐԻ ՀԱՄԱՐ

ՈՒՒՎԻՐՈՒԹՅՈՒՆ՝ ավտոմեքենայի մանկական նստատեղի վերաբերվող թվայնացված ինֆորմացիան հասանելի կլինի նրա արտադրության վերջնական դադարեցումից նվազագույնը 10 տարվա ընթացքում

<https://lorelli.eu>

ԴիդիսԼԴԸ

Բուլղարիա, Շումեն, «Թրակիա-իզտոկ» 6

հեռ. +359 54 850 830

e-mails: [home.market@didis-ltd.com](mailto:home.market@didis-ltd.com);

[export@didis-ltd.com](mailto:export@didis-ltd.com)

### دليل الوصول السريع

يجب الحفاظ على دليل الاستخدام لكامل الفترة الحياتية للنظام الشامل لسلامة الأطفال  
تنبيه! النطاق المتعلق بتراوح الطول: نظام حزام عالمي متطور لتأمين سلامة الأطفال: ١٠٥-٧٦ سم  
كجمالمتطور مقعد معزز i-Size: 100-150 سم.. نظام تأمين سلامة الأطفال  
التوجه إلى اتجاه الحركة//

هذا هو النظام المتقدم للحزام الشامل لوقاية الأطفال (نطاق الطول: ١٠٥-٧٦ سم.) للمستخدم (التوجه إلى  
اتجاه الحركة). تمت الموافقة عليه بموجب لائحة الأمم المتحدة رقم ١٢٩ للاستخدام بشكل رئيسي في  
"أوضاع الجلوس العامة" كما هو محدد من قبل الشركات المصنعة للمركبات في دليل مستخدم السيارة .  
في حالة الشك، استشر الشركة المصنعة للنظام لوقاية الأطفال أو التاجر".

تمت الموافقة عليه بموجب المقعد الداعم (١٠٠-١٥٠ سم) i-Size هذا هو نظام تقييد الأطفال المتطور  
كما هو محدد من "i-Size لائحة الأمم المتحدة رقم ١٢٩ للاستخدام بشكل رئيسي في "أوضاع الجلوس  
في حالة الشك، استشر الشركة المصنعة قبل الشركات المصنعة للمركبة في دليل مستخدم السيارة  
لنظام وقاية الأطفال المتقدم أو التاجر  
هام – لا يستخدم قبل أن يزيد عمر الطفل عن ١٥ شهرا.

تنبيه! ستكون المعلومات الرقمية متاحة لمدة لا تقل عن ١٠ سنوات ابتداء من لحظة التوقف النهائي عن  
تصنيع كرسي الأطفال للسيارة.

<https://lorelli.eu/>

ديديس ش م م.

بلغاريا، شومين، "تراكيا-شرق" ٦

هاتف +359 54 850 830

e-mails: [home.market@didis-ltd.com](mailto:home.market@didis-ltd.com);

[export@didis-ltd.com](mailto:export@didis-ltd.com)







**Didis Ltd.**

Bulgaria, Shumen, 6 Trakia-iztok Street  
Phone: +359 54 850 830  
e-mails: [home.market@didis-ltd.com](mailto:home.market@didis-ltd.com);  
[export@didis-ltd.com](mailto:export@didis-ltd.com)

**Дидис ООД**

България, Шумен, "Тракия-изток" 6  
Тел. +359 54 850 830  
e-mails: [home.market@didis-ltd.com](mailto:home.market@didis-ltd.com);  
[export@didis-ltd.com](mailto:export@didis-ltd.com)