

Move and Joy



stroller

ARIA

age range: 0-48 months
up to 22 kg

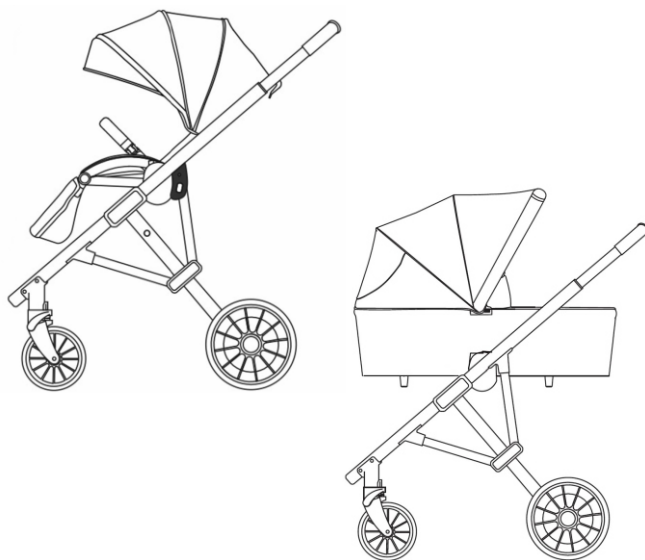

MANUAL INSTRUCTION

designed in EU

V 1.6

www.lorelli.eu



find us on

CONTENT / СЪДЪРЖАНИЕ

EN	Manual Instruction.....	7
BG	Инструкция за употреба.....	10
RO	Instrucțiuni de utilizare.....	14
IT	Istruzione per l'uso.....	17
GR	ΟΔΗΓΙΕΣ ΧΡΗΣΗΣ ΚΑΡΕΚΛΑΣ.....	20
RU	Инструкция по эксплуатации.....	24
DE	Bedienungsanleitung.....	27
ES	Instrucciones de uso.....	30



BG-Сканирайте QR кода, за да получите повече информация за продукта и инструкция за употреба на повече езици. Изтеглете приложението QR скенер на устройството си.

EN-Scan the QR code to get more product information and manual instruction in more languages. Download QR Scanner App onto your device.

SRB/HR/ME/BIH-Skenirajte QR kod kako bi ste dobili više informacija o proizvodu i uputsva za upotrebu na više jezika. Preuzmite aplikaciju QR Scanner na svoj uređaj.

IT-Scansiona il codice QR per ottenere maggiori informazioni sul prodotto e istruzioni manuali in più lingue. Scarica l'app QR Scanner sul tuo dispositivo.

GR-Σάρωση του κώδικα QR για περισσότερες πληροφορίες σχετικά με το προϊόν και οδηγίες χρήσης σε περισσότερες γλώσσες. Κατεβάστε την εφαρμογή QR Scanner στη συσκευή σας.

FR-Scannez le code QR pour obtenir plus d'informations sur le produit et le manuel d'utilisation (disponible en plusieurs langues). Téléchargez l'application QR Scanner sur votre appareil

HU-A QR-kód beszkennelésével bővebb információkhoz és összeszerelési útmutatóhoz juthat további nyelveken.

Amennyiben szükséges, töltsön le QR-kód olvasó alkalmazást a készülékére.

RU-Отсканируйте QR-код, чтобы получить больше информации о продукте и инструкции по эксплуатации на других языках. Загрузите приложение QR Scanner на свое устройство.

DE-Um weitere Produktinformationen sowie die Bedienungsanleitung in weiteren Sprachen zu erhalten, bitten wir Sie den QR-Code zu scannen. Bitte downloaden Sie die QR Scanner-App auf Ihr Handy oder Tablet.

NL -Scan de QR code voor meer productinformatie en de handleiding in meerdere talen. Download de QR scanner app op je apparaat om te scannen.

RO-Scanati codul QR pentru a obtine mai multe informatii despre produs si manualul de instructiuni in mai multe limbi. Descarcati aplicatia QR Scanner pe dispozitivul dvs.

AL-Skanoni kodin QR për të marrë më shumë informacion rreth produktit dhe për të hapur manualin në më shumë gjuhë. Shkarkoni aplikacionin QR Scanner në celularin tuaj.

PL-Zeskanuj kod QR, aby otrzymać więcej informacji, oraz instrukcję użytkowania w większej ilości języków. Pobierz aplikację skanera kodów QR na twoje urządzenie.

MK-Скенирај го QR кодот за да добеш повеќе информации за производот и упатство за користење, на повеќе јазици. Симнете ја апликацијата QR Scanner App на вашиот уред.

TR-Detaylı ürün bilgisi ve çoklu dilde kullanma klavuzu için QR kodu okutunuz. QR barkod okuyucuyu cihazınıza indiriniz.

ES- Escanee el código QR para obtener más información sobre el producto y su manual de uso en varios idiomas.

Descargue en su dispositivo la aplicación de Lector de códigos QR.

FEATURES/ХАРАКТЕРИСТИКИ

1

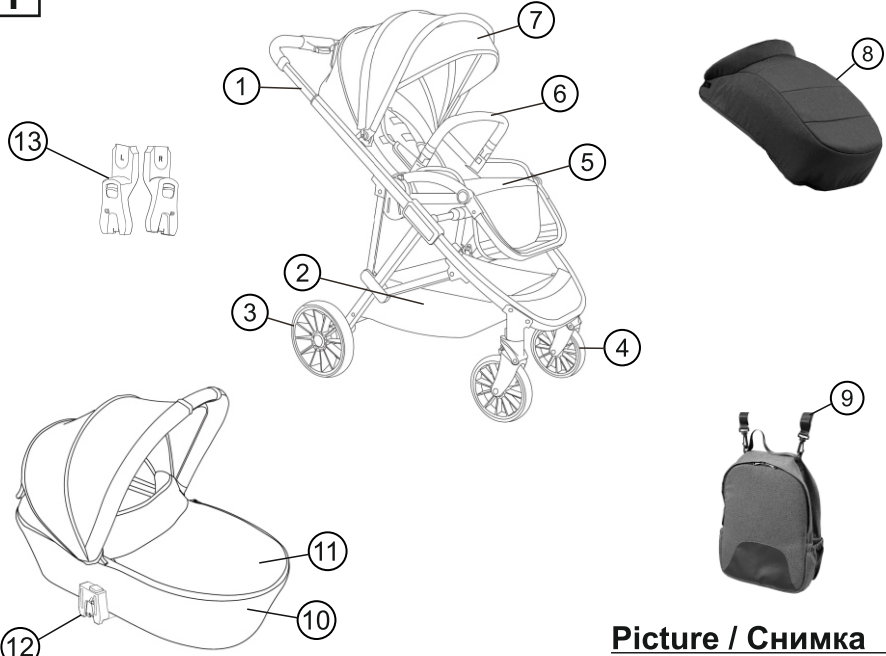

Picture / Снимка 1

2

FOLDING LOCK

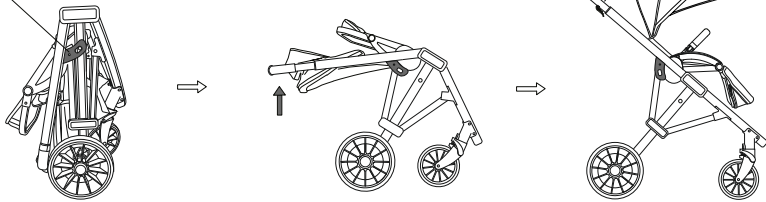

3

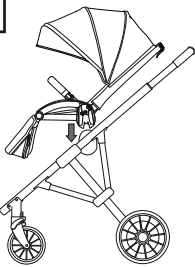

4

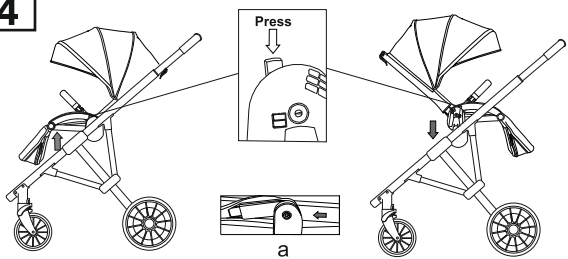

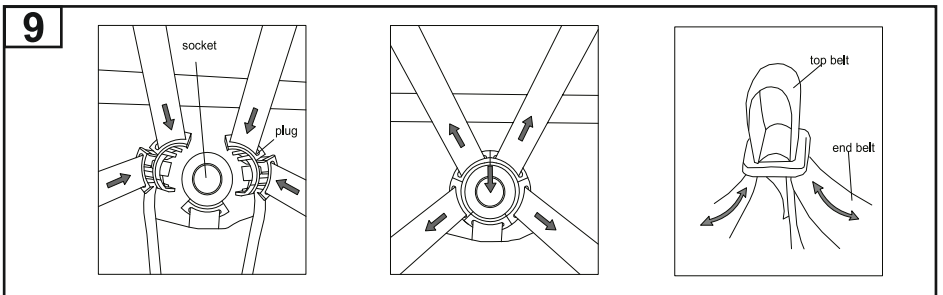
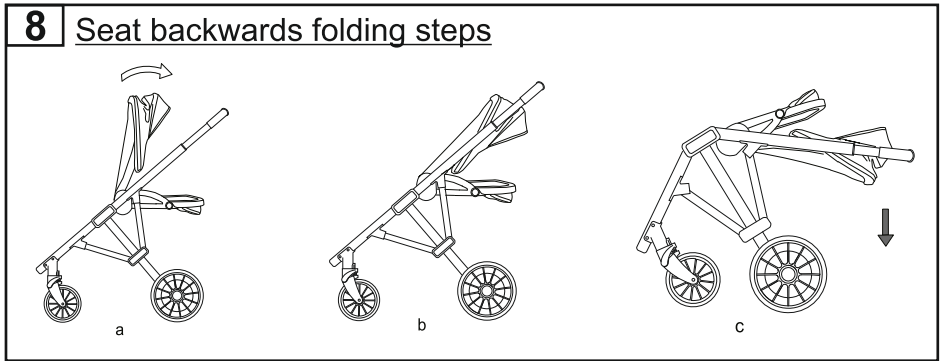
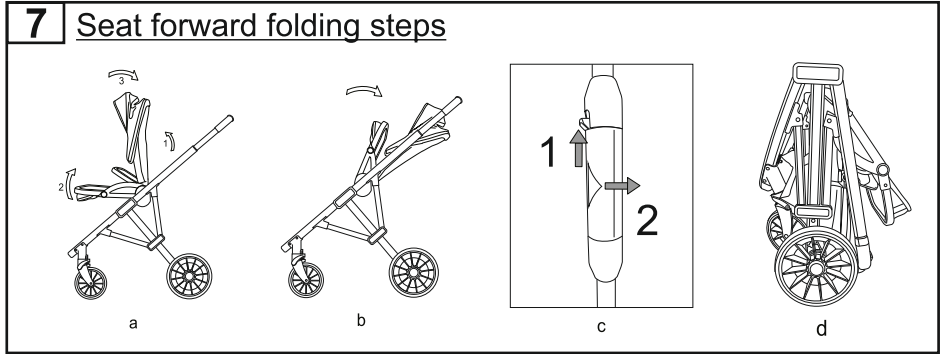
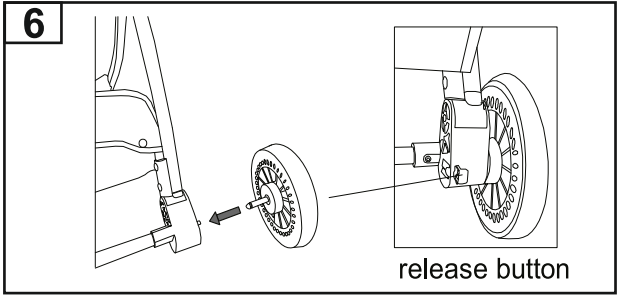
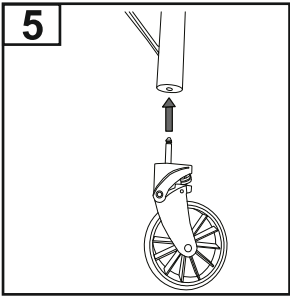

10

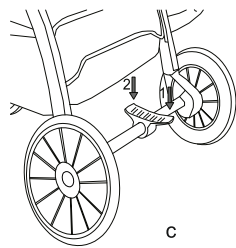
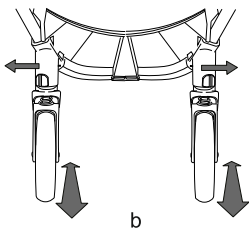
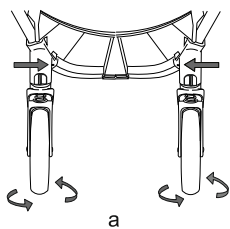

11

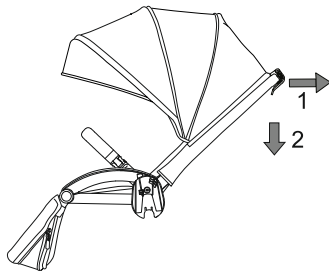
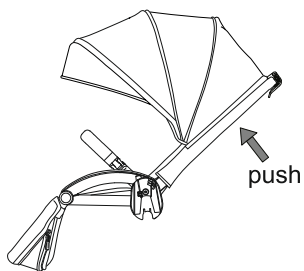

12

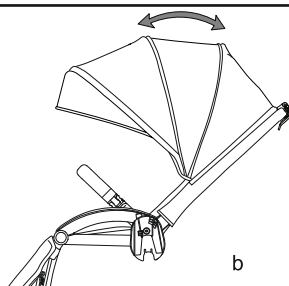
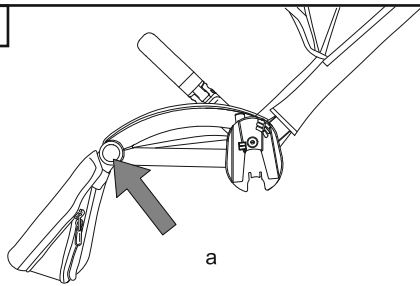

13

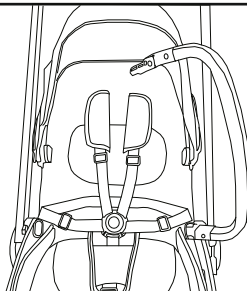
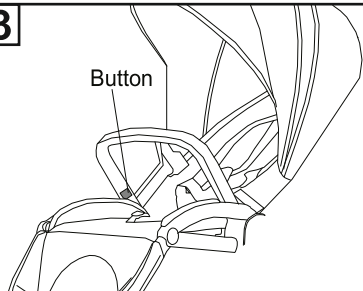

14

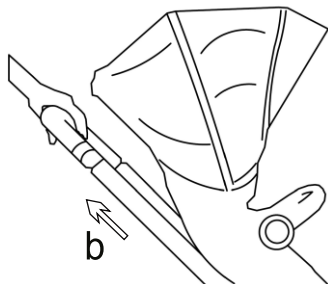
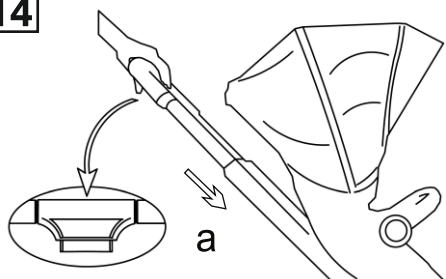

15

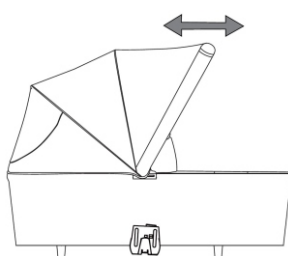
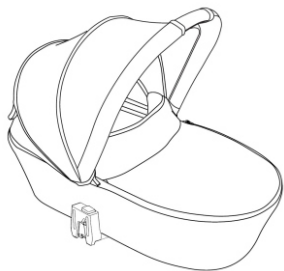

16

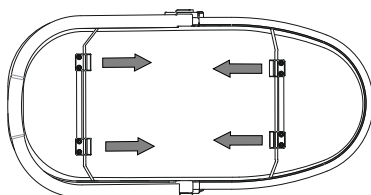
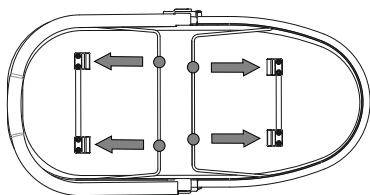

17

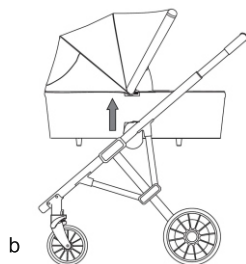
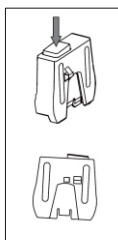
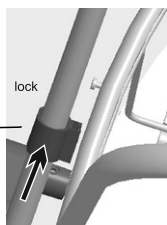
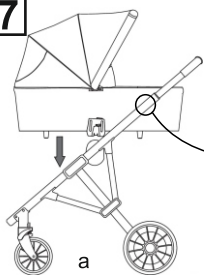

18

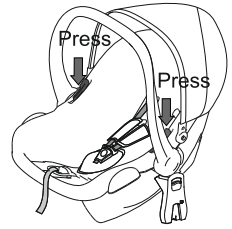
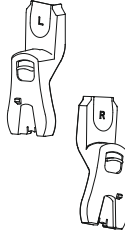
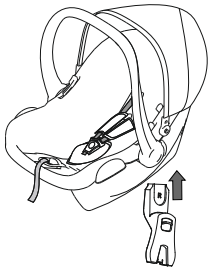

19

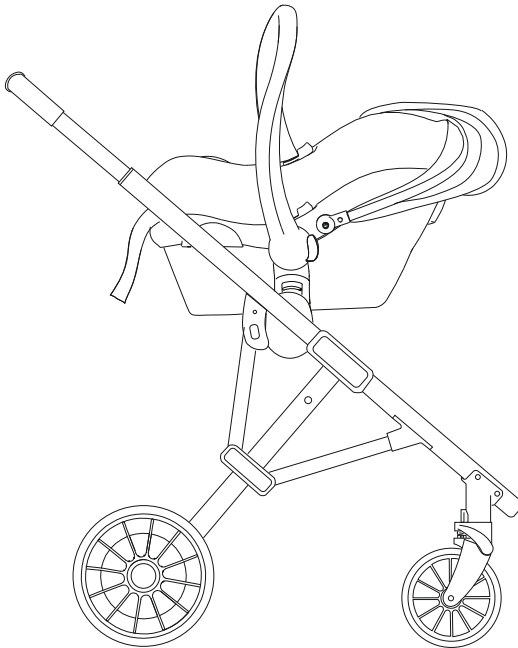
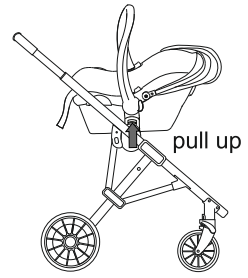
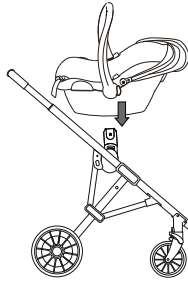
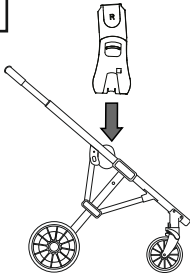

IMPORTANT – READ CAREFULLY AND KEEP FOR FUTURE REFERENCE!

EN

SAFETY REQUIREMENT

1. This vehicle is suitable for children with a weight up to 22 kg or 4 years whichever comes first!
2. The height of the carried child in the stroller should not exceed 104 cm!
3. Use parking device if you do not hold the stroller with hand!
4. Do not leave the stroller on hills or inclined surfaces even if you have activated the parking system!
5. Parking device shall be engaged when placing and removing the children!
6. The shopping basket can take a maximum load of 2 kg!
7. Any load attached to the handle and/or on the back of the backrest and/or on the sides of the vehicle will affect the stability of the vehicle! Maximum load of the accessory bag 1 kg. Do not hang any additional bags!
8. Regularly check for loose parts! Make routine inspection, regularly maintain, clean and/or wash the vehicle!
9. The vehicle shall be used only for 1 child!
10. Accessories which are not approved by the manufacturer shall not be used!
11. Only spare parts delivered or recommended by the manufacturer/ distributor can be used!
12. Make sure that the safety belts are placed properly!
13. The stroller should always be used under the supervision of an adult!
14. Do not allow children to suspend him/herself or play in the stroller!
15. Do not allow children to stand in the stroller!
16. Do not allow your child to stand on the seat and foot rest!
17. Do not use the stroller on uneven surfaces near fire or other dangerous places!
18. Do not use the stroller on stairs and escalators!
19. Fold the stroller before go upstairs and downstairs. Mounting the stroller on stairs, pavements and others with the child in it and by pushing the handle causes deformation of the stroller and is out of warranty repair!
20. Adjusting of the back rest must be made only by a person read carefully the instruction rules for adjusting!
21. Any additional baggage left in the stroller may cause it to become unstable!
22. The person who assembles the stroller must be familiarized with its functions!
23. **The front bar can not be used as a carry handle!**
24. The chassis of this vehicle is compatible with a pram body „ARIA“ and with a car seat „ARIA Luxe“.
25. This pushchair is designed to be used from baby's birth. You shall use the most reclined position for newborn babies. The newborn child is not able to sit and hold his/her head up unassisted. Therefore do not fix the backrest in sitting position for children under 6 months!
26. Before using the product for the first time, remove all advertising material from it as well as the materials used to attach them to the product.
27. Do not place the carrycot close to open flame or another source of strong heat
28. The carry handles and the bottom of the carrycot should be checked regularly for signs of wear and damage
29. Before carrying or picking up the carrycot, ensure that the handle is in the correct position for use -the canopy should be open at a 90° to the horizontal..
30. Before carrying or picking up the carrycot, the bottom should be adjusted to the lowest position.
31. The head of the child in the carrycot must never be in a position lower than the body of the child;

WARNING

1. **WARNING!** Never leave the child unattended!
2. **WARNING!** Ensure that all the locking devices are engaged before use!
3. **WARNING!** To avoid injury ensure that the child is kept away when unfolding and folding this product!
4. **WARNING!** Do not let the child play with this product!
5. **WARNING!** Always use the restraint system!
6. **WARNING!** Check that the pram body or seat unit or car seat attachment devices are correctly engaged before use!
7. **WARNING!** This product is not suitable for running or skating!
8. **WARNING!** No additional mattress / cushion shall be added.
9. **WARNING!** Always use the crotch belt in combination with the waist belt! To prevent injury from a fall or a slip off always use the shoulder straps!
10. **WARNING!** Keep away from fire !
11. **WARNING!** The pram body is meant to be used from the baby's birth!
12. **WARNING!** The pram body is intended for a child who cannot sit up unassisted, turn over or get up on their hands and knees. Child maximum weight: 9 kg.
13. **WARNING!** The images on the front page and inside the manual are for illustrative purposes and may differ from the actual product.

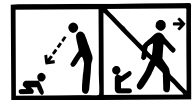

- 14. WARNING!** Do not carry the baby in the pram body!
- 15. WARNING!** Only use on a firm, horizontal level and dry surface
- 16. WARNING!** Do not let other children play unattended near the carry cot
- 17. WARNING!** Do not use if any part of the carry cot is broken, torn or missing
- 18. WARNING! When using the car seat:** This car seat is not meant to replace a cot or a bed for sleeping. If your child needs to sleep, you need to place them in a suitable pram body, cot or bed.
- EN 1888-2:2018+A1:2022 / EN 1466:2014/AC:2015**

PARTS

Picture 1

1. Metal frame of the stroller	- 1 pc.	8. Foot cover	- 1 pc.
2. Shopping basket	- 1 pc.	9. Accessory backpack	- 1 pc.
3. Back wheels	- 2 pcs.	10. Pram body with mattress	- 1 pc.
4. Front wheels	- 2 pcs.	11. Pram body cover	- 1 pc.
5. Summer seat (seat unit)	- 1 pc.	12. Pram body adapters	- 2 pcs.
6. Bumper bar	- 1 pc.	13. Car seat adapters	- 2 pcs.
7. Canopy	- 1 pc.		

ASSEMBLING

- Folded view of the stroller (picture 2).
 - Open the locking mechanism then lift the handle until you hear a "click" and the stroller is locked. Always check that the frame is locked. Open the seat and adjust it to the desired position until you hear a "click".
 - Place the seat as shown in picture 3. Please make sure to lock the seat onto the frame of the stroller after you hear the "click" sound.
 - To remove the seat from the frame, press the buttons on both sides of the seat then pull it up (picture 4). To reverse the seat, press the buttons on both sides of the seat and turn it in the opposite direction, then fix it to place. Please make sure you lock the seat onto the frame after you hear the "click" sound.
 - Removal of the sun shade - push the plastic part in the direction as shown in picture 4a and unfasten the sun shade to remove it.
 - Install the front wheels by pressing them up until they are locked (picture 5). Check that they are locked properly. To remove them, press the button on the console and pull the wheel down.
 - Install the rear wheels as shown in picture 6. For dismounting, pull the button on the rear axle and release the wheel.
 - Folding the stroller with the seat facing forward - adjust the backrest up to 90° (picture 7a - step 1), lift the seat together with the footrest (step 2), and move the whole seat backward (step 3). The stroller should look as shown in picture "7b". Push with thumb 1 (picture 7c) in the direction of the arrow, then hold the thumb and turn the handle in the direction of arrow 2 and the stroller should fold. (picture 7d). Fix the locking mechanism on the side of the frame.
 - Folding the stroller with the seat facing backward - adjust the backrest fully backward (picture 8a/b). Operate the mechanism in the same manner as shown in picture "7c" until the stroller is fully folded (picture 7d). Fix the locking mechanism on the side of the frame.
 - Safety belts - when using the seat unit, you **MUST** put the safety belts on the child! Attach the shoulder and lap belts and insert them into the central buckle lock (picture 9). Adjust the length of the safety belts by pulling on the buckles. Press the button on the central buckle to unlock the belts.
 - Front-wheel lock function - while moving the stroller on rough and uneven surfaces, you can use the straight-line option for movement by pressing the front wheel lock button outwards. To release the front wheels, press the lock button inwards (picture 10a/b).
 - Use the brakes on the rear wheels to fix the stroller in place by pressing the brake pedal located on the rear axle (picture 10c). To release the brake, lift the brake pedal with your foot. Always apply the brake when the stroller is stopped.
- Attention! The brake does not guarantee optimal retention on steep slopes! Therefore, never leave the stroller on an inclined surface with a child sitting or lying in the stroller!**
- WARNING!** The brake on this stroller is a type of parking device. The stroller shall not be in motion when you apply the brake. Press the brake pedal gently while gently pushing the stroller back and forth to synchronise the operation of the braking device and better secure the braking mechanism.
- The backrest can be adjusted in 3 positions by pulling up the unlocking handle on the back and placing it in the desired position (picture 11).
- ATTENTION!** If you attempt to adjust the backrest without unlocking it and apply a large force to it, the locking mechanism can be deformed and the guarantee shall become invalid!
- Footstep adjustment - To change the position of the footstep, simultaneously press the buttons and adjust (picture 12a).
- CAUTION!** Failure to follow this instruction will result in damage to the retainers and the guarantee shall become invalid!
- To change (remove) the position of the sun shade, hold the top of the sun shade and pull it down to the desired position (picture 12b).
 - Install the child's bumper bar. To remove the bumper bar, press the buttons located on both sides and pull. (Picture 13)
 - If you wish so, finally attach the foot cover to the seat by tucking it under the footrest and fastening it to the canopy.
 - You can adjust the height of the handle (4 positions) by pressing the button on the mechanism and moving it up or down (Picture 14).

PRAM BODY

ATTENTION, to properly prepare the pram body for a newborn, perform the following steps after removing it from the transport packing:

1. Place the pram body on a comfortable table and remove the mattress and cloth mat.
2. Squeezing the bottom, hold the straps of the tighteners and pull them to the outside of the pram body to the stoppers. (Picture 16)
3. Replace the cloth mat and the mattress.
4. Lift the metal part of the canopy up until a click is heard (Picture 15). Adjustment is forward and backward as shown in the picture.
5. Mount the pram body on the stroller, making sure that the adapters are positioned and fixed in the holes provided in the frame (Picture 17a). The click means that the pram body is fixed. To dismount it, simultaneously push the buttons on both sides of the pram body and pull up (Picture 17b). The pram body for a newborn should only be installed facing the parents.
6. Finally, attach the foot cover by zipping and buttoning it to the pram body.

CAUTION, always check that the basket is securely fixed, then locked by gently pulling it up and to the side.

CAR SEAT INSTALLATION

1. Installing the car seat - insert the adapters (included in the set) into the holes on both sides of the stroller frame keeping in mind the difference between the left and right side (picture 19). The click means that the adapters are locked.
2. Place the seat on the frame facing in the opposite direction to the movement and press it until you hear a click. Be sure the seat is properly installed.
3. Remove the seat by simultaneously pressing the red buttons on both sides of the seat and pulling it up (picture 19). Another option is to dismount the seat together with the adapters by pressing the buttons on the adapters simultaneously and pulling them up accordingly (picture 18).

MAINTENANCE AND CARE

1. To clean the metal parts, wipe with a moist and then dry towel until the stroller is all dry.
2. To clean the plastic parts, use a towel, water and a soft detergent.
3. To clean the textile parts, use a solution for cleaning tapestries.
4. When not in use, never place other objects in or on the stroller! This will damage it!
5. Always dry and air the stroller if it is not dry enough!
6. Run regular clean-ups over the wheel axes and the plastic elements.
7. Always clean the wheel axes and plastic elements after using the pram over sandy or dusty surfaces!
8. **DO NOT LUBRICATE** the wheel axes or other movable parts of the stroller! Just clean them!
9. Run regular checks for loose or damaged parts and if there are such, immediately replace them with new ones!

ВАЖНО! ПРОЧЕТЕТЕ ВНИМАТЕЛНО И ЗАПАЗЕТЕ ЗА БЪДЕЩИ СПРАВКИ.

ИЗИСКВАНИЯ ЗА БЕЗОПАСНОСТ

1. Настоящата количка е подходяща за деца с тегло до 22 кг или на възраст до 4 години, в зависимост от това кое събитие настъпи първо!
2. Височината на детето, возено в количката не бива да надвишава 104 см!
3. Използвайте паркиращото устройство, ако не държите количката с ръка!
4. Не оставяйте количката на наклонени места, дори с активирано паркиращо устройство!
5. Паркиращото устройство трябва да е активирано при поставяне или взимане на детето от количката!
6. Кошът за пазаруване е с максимална товарносимост 2 кг!
7. Всеки товар, закачен на дръжката и/или на гърба на облегалката и/или от страни на количката, влияе върху стабилността на детската количка! Максимално натоварване на чантата за аксесоари 1 кг. Не закачайте допълнителни чанти или пакети!
8. Периодично проверявайте за разхлабени части на количката! Редовно преглеждайте, поддържайте и почиствайте количката!
9. Количката е предназначена за 1 дете!
10. Аксесоари, които не са одобрени от производителя, не бива да бъдат използвани!
11. Трябва да бъдат използвани резервни части само доставени или препоръчани от производителя/дистрибутора!
12. Уверявайте се дали безопасният колан е сложен правилно!
13. Количката трябва да се използва винаги под наблюдението на възрастен!
14. Не позволявайте на детето да играе в количката или да се провесва от нея!
15. Не позволявайте на детето да се изправя в количката!
16. Не позволявайте на детето да се изправя върху седалката или стъпелката!
17. Не използвайте количката по неравни повърхности, в близост до огън или други опасни места!
18. Не използвайте количката по стълбища и ескалатори!
19. Сгъвайте количката преди да се качвате или слизате по стълби. Качването на количката на стълби, тротоари и други препятствия с детето, чрез натискане на дръжката води до нейното деформиране и не подлежи на гаранционно обслужване!
20. Регулирането на облегалката трябва да се извършва само от запознат с правилата за това действие от инструкцията!
21. Допълнителния багаж сложен в количката може да доведе до нейната нестабилност!
22. Човекът, който сглобява количката, трябва да е запознат с нейните функции!
23. **Грифът не може да се използва за дръжка за носене!**
24. Шасито на това превозно средство е съвместимо с кош за новородено „ARIA“ и със столче за кола „ARIA Luxe“.
25. Тази количка е изработена за употреба от раждането на бебето. За новородени бебета трябва да използвате най-наклонената позиция на облегалката. Новороденото дете не е способно да седи само и да държи главата си изправена. Ето защо, не фиксирайте облегалката в седяща позиция за деца под 6 месеца!
26. Преди първата употреба на продукта отстранете от него всички рекламни материали, както и използваните приспособления за прикрепването им към продукта.
27. Да не се поставя кошчето близо до открит пламък или други източник на силна топлина.
28. Дръжките за носене и дъното на кошчето би трябвало редовно да се проверяват за признаци на повреда или износване
29. Преди да се носи или вдига кошчето, да се провери дали дръжката е в правилната позиция за използване – сенникът трябва да е разпънат и да образува ъгъл от 90° спрямо хоризонталата.
30. Преди да се носи или вдига кошчето, основата да се регулира в най-ниска позиция.
31. Главата на детето в кошчето никога не би трябвало да бъде на ниво, по-ниско от това на тялото на детето

ПРЕДУПРЕЖДЕНИЕ

1. **ПРЕДУПРЕЖДЕНИЕ!** Никога не оставяйте детето без надзор!
2. **ПРЕДУПРЕЖДЕНИЕ!** Уверете се, че всички устройства за заключване са активирани преди използване!
3. **ПРЕДУПРЕЖДЕНИЕ!** За да избегнете наранявания, уверете се, че детето е на безопасно разстояние, преди да разгънете или сгънете този продукт!
4. **ПРЕДУПРЕЖДЕНИЕ!** Не оставяйте детето да играе с този продукт!
5. **ПРЕДУПРЕЖДЕНИЕ!** Винаги използвайте системата за задържане!

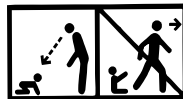

6. ПРЕДУПРЕЖДЕНИЕ! Преди употреба да се провери дали са правилно задействани приспособленията за закрепване на кошчето за бебешката количка, на седалката или на автомобилното детско столче!

7. ПРЕДУПРЕЖДЕНИЕ! Този продукт не е подходящ за тичане или пързляне!

8. ПРЕДУПРЕЖДЕНИЕ! Не добавяйте допълнителен матрак/ подложка.

9. ПРЕДУПРЕЖДЕНИЕ! Винаги използвайте колана между крачетата в комбинация с колана за кръста! За да предотвратите нараняване от падане или изхлузване на детето, винаги използвайте раменните колани!

10. ПРЕДУПРЕЖДЕНИЕ! Дръжте далеч от огън!

11. ПРЕДУПРЕЖДЕНИЕ! Кошът за новородено е изработен за употреба от раждането на бебето!

12. ПРЕДУПРЕЖДЕНИЕ! Кошът за новородено е подходящ за дете, което не може да сядат без чужда помощ, да се обръща и не може да се повдига на своите ръце и колене. Максимално тегло на детето: 9 кг.

13. ПРЕДУПРЕЖДЕНИЕ! Изображенията на заглавната страница и вътре в инструкцията са примерни и може да се различават от действителния продукт.

14. ПРЕДУПРЕЖДЕНИЕ! Не пренасяйте бебето в коша за новородено!

15. ПРЕДУПРЕЖДЕНИЕ! Да се използва само върху плоска хоризонтална повърхност, която да е твърда и суха

16. ПРЕДУПРЕЖДЕНИЕ! Да не се оставят други деца да играят без надзор близо до кошчето

17. ПРЕДУПРЕЖДЕНИЕ! Да не се използва, в случай че някоя част на кошчето е счупена, скъсана или липсва.

18. ПРЕДУПРЕЖДЕНИЕ! Когато използвате столчето за кола:

Това столче за кола не заменя кошарата или леглото за спане. Ако детето Ви трябва да спи, тогава то трябва да се постави в подходящ кош за новородено, кошара или легло.

БДС EN 1888-2:2018+A1:2023 / БДС EN 1466:2014/АС:2015

ЧАСТИ

Снимка 1

- | | | | |
|-------------------------------------|---------|--------------------------------------|---------|
| 1. Метална конструкция на количката | - 1 бр. | 8. Покривало за крачета на летен кош | - 1 бр. |
| 2. Кош за пазаруване | - 1бр. | 9. Раница за аксесоари | - 1бр. |
| 3. Задни колела | - 2 бр. | 10. Кош за новородено с матрак | - 1 бр. |
| 4. Предни колела | - 2бр. | 11. Покривало на кош за новородено | - 1 бр. |
| 5. Летен кош (Седалка) | - 1 бр. | 12. Адаптери за кош | - 2 бр. |
| 6. Гриф | - 1 бр. | 13. Адаптери за столче | - 2 бр. |
| 7. Сенник | - 1 бр. | | |

МОНТАЖ НА КОЛИЧКАТА

- Сгънат вид на количката (снимка 2).
- Отворете заключващия механизъм, след което повдигнете дръжката нагоре докато чуете „щрак“ и количката се заключи. Винаги проверявайте дали рамата е заключена. Отворете седалката и я регулирайте до желаната позиция докато се чуе „щрак“.
- Поставете седалката както е показано на снимка 3. Моля уверете се, че сте заключили седалката върху рамата на количката след като чуете звук „щрак“.
- За да отстраните седалката от рамата, натиснете бутоните от двете ѝ страни след което я издърпайте нагоре (снимка 4). За да обърнете седалката в обратна посока натиснете бутоните от двете ѝ страни и я завъртете в противоположна посока, след което я поставете на мястото и. Моля уверете се, че сте заключили седалката върху рамата след като чуете звука „щрак“.
- Премахване на сенника - натиснете пластмасовата част в посока, както е показано на снимка 4а, и разкопчайте сенника, за да го премахнете.
- Монтирайте предните колела като ги притиснете нагоре до заключването им (снимка 5). Проверете дали са заключени добре. За демонтиране натиснете бутона на конзолата и издърпайте колелото надолу.
- Поставете задните колела, както е показано на снимка 6. За демонтаж издърпайте бутона на задната ос и освободете колелото.

8. Сгъване на количката със седалка обърната напред - регулирайте облегалката нагоре до 90° (снимка 7a - стъпка 1), повдигнете седалката заедно със облегалката за крачетата (стъпка 2) и придвижете цялата седалка назад (стъпка 3). Количката трябва да изглежда както е показано на снимка „7b“. Натиснете с палец 1 (снимка 7c) по посока на стрелката, след което задръжте палеца и завъртете ръкохватката по посока на стрелка 2 и количката трябва да се сгъне. (снимка 7d) Закопчайте заключващия механизъм от страни на рамата.

9. Сгъване на количката със седалка обърната назад - регулирайте облегалката назад докрай (снимка 8a/b). Работете със механизма по същия начин, както е показано на снимка „7c“, докато количката се сгъне напълно (снимка 7d). Закопчайте заключващия механизъм от страни на рамата.

10. Осигурителни колани - при ползване на летния кош **ЗАДЪЛЖИТЕЛНО** поставете осигуряващите колани на детето! Прикрепете раменните и коремни колани и ги поставете в централната катарамата за заключване (снимки 9). Нагласете дължината на предпазните колани чрез издърпване на катарамите. За отключване на коланите натиснете бутона на централната катарамата.

11. Функция заключване на предните колела - докато движите количката по грапави и неравномерни повърхности, можете да използвате опцията за движение по права линия, като натиснете бутона за блокиране на предните колела навън. За да освободите предните колела, натиснете заключващия бутон навътре (снимка 10a/b).

12. За установяване на количката на едно място използвайте спирачките на задните колела, като натиснете спирачния педал, намиращ се на задната ос (снимка 10c). За освобождаване на спирачката вдигнете с крак спирачния педал. Винаги задействайте спирачката когато количката е спряна.

Внимание! Спирачката не гарантира оптимално задържане на стръмни склонове! Ето защо никога не оставяйте количката на наклонена повърхност с дете, което седи или лежи в количката!

ПРЕДУПРЕЖДЕНИЕ! Спирачката на използваната от Вас количка е вид паркиращо устройство. За да задействате спирачката, имайте предвид, че количката не трябва да се движи. Натиснете внимателно спирачното педалче, като в същото време леко побутвате количката напред-назад за синхронизиране работата на спирачното устройство и за сигурно задействане на спирачния механизъм.

13. Положението на облегалката може да регулирате в 3 позиции като издърпате нагоре ръкохватката за отключване на механизма, намираща се на гърба и я поставите в желаното положение (снимка 11).

ВНИМАНИЕ! Ако правите опит за регулиране на облегалката без да сте я отключили и приложите голяма сила върху нея, заключващият механизъм се деформира, което не подлежи на гаранционно възстановяване!

14. Регулиране на стъпенката - За промяна на положението на стъпенката, натиснете едновременно бутоните и регулирайте (снимка 12a). **ВНИМАНИЕ!** Неспазването на това указание води до повреда на фиксаторите и не подлежи на гаранционно възстановяване!

15. За промяна (сваляне) положението на сенника хванете горната му част и издърпайте надолу до желаната позиция. (Снимка 12b)

16. Монтирайте грифа за детето. За да отстраните грифа, натиснете бутоните разположени от двете му страни и издърпайте. (Снимка 13)

17. Ако желаете, накрая сложете покривалото за крачетата към седалката като подмушнете стъпенката и го закопчеете към сенника.

18. Може да регулирате височината на дръжката (четири позиции) като натиснете бутона на механизма и я придвижите нагоре или надолу. (Снимка 14)

КОШ ЗА НОВОРОДЕНО

ВНИМАНИЕ, за правилната подготовка на коша за новородено дете, след изваждането му от транспортния кашон изпълнете следните действия:

1. Поставете коша на удобна маса и отстранете матрака и платнената постелка.
2. Притискайки дъното, хванете каишките на обтегачите и ги издърпайте към външната част на коша до ограничителите. (Снимка 16)
3. Поставете отново платнената постелка и матрака .
4. Вдигнете металната част на сенника нагоре, докато се чуе щракване (снимка 15). Регулирането става напред и назад както е показано на снимката.
5. Монтирайте коша на количката, като внимавате адаптерите да се разположат и фиксират в предназначенията за това отвори в рамката (снимка 17а). Изщракването означава, че коша е фиксиран. За демониране едновременно стиснете бутоните от двете страни на коша и издърпайте нагоре (снимка 17b). Кошът за новородено трябва да бъде монтиран само с лице към родителите.
6. Накрая сложете покривалото за крачета като го закопчеште с ципа и копчета към коша.

ВНИМАНИЕ, винаги проверявайте дали коша е закрепен стабилно, след което е заключен, като леко го издърпате нагоре и настрани.

МОНТАЖ НА СТОЛЧЕ ЗА КОЛА

1. Монтиране на стол за кола - поставете адаптерите (включени в комплекта) в отворите от двете страни на рамата на количката като имате в предвид различията за лява и дясна страна (снимка 19). Изщракването означава, че адаптерите са заключени.
2. Поставете столчето върху рамата обърнато в посока обратна на движението и го натиснете докато чуете изщракване. Бъдете сигурни, че столчето е добре монтирано.
3. Демонтирайте столчето като натиснете едновременно червените бутони от двете страни и го издърпате нагоре (снимка 19). Друг вариант да демонтирате столчето е заедно с адаптерите, като натиснете едновременно бутоните на адаптерите и съответно издърпате нагоре (снимка 18).

ГРИЖА И ПОДДРЪЖКА

1. За да почистите металните части, избършете с влажна кърпа и изсушете добре със суха кърпа.
2. За да почистите пластмасовите части използвайте кърпа, вода и мек препарат.
3. За да почистите текстилните части употребявайте препарат за почистване на тапицериия.
4. Когато количката е на съхранение, никога не поставяйте други предмети върху нея!
5. Винаги изсушавайте и проветрявайте количката, ако се е намокрила!
6. Периодично почиствайте осите на колелата и пластмасовите елементи.
7. Винаги почиствайте осите на колелата и пластмасовите елементи след използване на количката по пъськ или други запрашени настилки !
8. **НЕ СМАЗВАЙТЕ** осите на колелата или други подвижни части на количката! Само ги почиствайте !
9. Периодично проверявайте за разхлабени или повредени части и ако има такива, незабавно ги заменете с нови!

Important – CITIȚI CU ATENȚIE ȘI PĂSTRAȚI ACEST DOCUMENT PENTRU CONSULTARE ULTERIOARĂ!

RO

MĂSURI DE SIGURANȚĂ

1. Acest cărucior este potrivit pentru copii cu o greutate de până la 22 kg sau până la vârsta de 4 ani, după cum vine primul!
2. Înălțimea copilului condus în cărucior nu trebuie să depășească 104 de cm!
3. Folosiți dispozitivul de parcare, dacă nu țineți căruciorul cu mână !
4. Nu lăsați căruciorul să staționeze în locuri cu suprafață înclinată, chiar dacă are dispozitivul de parcare activat !
5. Dispozitivul de parcare trebuie să fie activat la așezarea sau luarea copilului din cărucior !
6. Coșul de cumpărături poate fi încărcat până la 2 kg!
7. Orice greutate, agățată de mâner pe lateral sau spatele căruciorului afectează stabilitatea lui! Sarcina maximă a sacului accesoriu 1 kg. Nu înmânează pungi suplimentare!
8. Verificați periodic dacă nu sunt părți desprinse ale căruciorului! Verificați, întrețineți și curățați căruciorul!
9. Căruciorul este proiectat pentru 1 copil!
10. Accesoriile care nu sunt aprobate de către producător nu trebuie să fie folosite!
11. Piese suplimentare de folos nu trebuie să fie decât cele recomandate de către producător/ distribuitor!
12. Asigurați-vă că centura de siguranță este plasată corect!
13. Căruciorul trebuie să fie folosit întotdeauna sub supravegherea unui adult!
14. Nu permiteți copilului să se joace în cărucior sau să se leagne singur!
15. Nu permiteți copilului să se ridice din cărucior!
16. Nu permiteți copilului să se ridice pe scaun sau bară!
17. Nu folosiți căruciorul pe suprafețe denivelate, în apropierea unui foc sau a altor locuri periculoase!
18. Nu folosiți căruciorul pe scări normale sau rulante!
19. Pliati căruciorul înainte de a vă urca sau coborî pe scări. Urcarea căruciorului pe scări, trotuare și alte obstacole prin a apăsa pe mâner duce la deformarea lui și nu se află sub incidența termenilor de garanție!
20. Reglarea părții din spate a căruciorului trebuie să se execute doar de către cineva familiarizat cu această parte a instrucțiunilor!
21. Bagajul suplimentar plasat în cărucior poate să ducă la debalansarea căruciorului!
22. Persoana care asamblează căruciorul trebuie să fie familiarizată cu funcțiunile lui!
23. Bara din față nu poate fi utilizată ca mâner de transport.
24. Sasiul acestui vehicul este compatibil cu pătuț nou născut „ARIA“ și cu scaunul auto „ARIA Luxe“.
25. Acest carucior este proiectat pentru utilizare de la nașterea copilului. Pentru nou-născuți trebuie să utilizați poziția cea mai înclinată a spatelui! Copilul nou-născut nu e capabil de a sta așezat singur și să-și țină capul ridicat !. De aceea nu fixați spatele atunci când copilul este așezat copiilor în vârsta sub 6 luni!
26. Înainte de prima utilizare a produsului, îndepărtați din acesta toate materialele publicitare, precum și dispozitivele folosite pentru atașarea acestora la produs.
27. Coșul nu trebuie așezat în apropierea focului deschis sau a altor surse de căldură puternică;
28. Mănerul de purtat și fundul coșului ar trebui verificate în mod regulat pentru semne de deteriorare sau uzură
29. Înainte de ridicarea sau purtarea coșului, verificați dacă mânerul este în poziția corespunzătoare de purtat - copertina trebuie să fie întinsă și să formeze un unghi de 90° față de orizontală
30. Înainte de ridicare sau purtare, fundul trebuie reglat la poziția cea mai inferioară
31. Capul copilului din coș niciodată nu trebuie să fie la un nivel inferior nivelului corpului copilului

AVERTISMENTE !

1. **AVERTISMENTE!** Nu lăsați niciodată copilul nesupravegheat!
2. **AVERTISMENTE!** Asigurați-vă că toate dispozitivele de blocare sunt închise înainte de a utiliza produsul !
3. **AVERTISMENTE!** Pentru a evita rănirea copilului, asigurați-vă că acesta este la distanță atunci când pliați și depiați acest produs!
4. **AVERTISMENTE!** Nu lăsați copilul să se joace cu acest produs!
5. **AVERTISMENTE!** Utilizați întotdeauna sistemul de prindere!
6. **AVERTISMENTE!** Înainte de utilizare verificați dacă dispozitivele de fixare de la landou, scaunul căruciorului sau scaunul auto sunt cuplate în mod corespunzător !
7. **AVERTISMENTE!** Acest produs nu este recomandat a fi utilizat în timp ce alergați sau vă plimbați pe role!
8. **AVERTISMENTE!** Nu se adaugă nicio saltea / pernă.

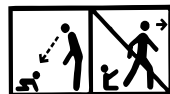

9. AVERTISMENTE! Aveți grijă să folosiți mereu centura dintre piciorușe împreună cu cea pentru talie! Pentru a preveni o eventuală rănire ca urmare a unei căderi sau o contuzie a copilului, folosiți mereu centurile pentru umeri!

10. AVERTISMENTE! Păstrați la distanță de foc!

11. AVERTISMENTE! Coșul pentru nou născut este proiectat pentru a fi utilizat de la nașterea bebelușului!

12. AVERTISMENTE! Coșul pentru nou născut este potrivit copiilor care nu se pot așeza singuri fără ajutor, nu se pot întoarce și nu se pot ridica pe mâinile și genunchii săi. Greutate maximă a copilului: 9 kg.

13. AVERTISMENTE! Ilustrațiile de pe pagina de titlu și din incinta instrucțiunilor sunt prezentate doar în scopuri ilustrative și ar putea diferi de produsul real.

14. AVERTISMENTE! Nu transportați bebelușul în cosul pentru nou născuți!

15. AVERTISMENTE! A se folosi doar pe suprafețe orizontale plane, solide și uscate

16. AVERTISMENTE! Copii nu trebuie lăsați a se juca fără supraveghere în apropierea coșului

17. AVERTISMENTE! A nu se folosi în cazul în care coșul are piese rupte, frânte sau lipsă.

18. AVERTISMENTE! Când folosiți scaunul de mașină:

Acest scaun de mașină nu înlocuiește pătuțul pentru dormit și joc. Dacă copilul dvs. trebuie să doarmă, acesta trebuie așezat în coș de nou născut, pătuț de dormit sau de joc potrivit.

EN 1888-2:2018+A1:2022 / EN 1466:2014/AC:2015

PĂRȚI

Poză 1

1. Construcția metalică a căruciorului	- 1 buc.	8. Husă de picioare coș de vară	- 1 buc.
2. Coș de cumpărături	- 1 buc.	9. Rucsac pentru accesorii	- 1 buc.
3. Roți din spate	- 2 buc.	10. Coș nou născut cu saltea	- 1 buc.
4. Roți în față	- 2 buc.	11. Husă coș nou născut	- 1 buc.
5. Coș de vară (Scaun)	- 1 buc.	12. Adaptoare coș	- 2 buc.
6. Arcadă cu jucării	- 1 buc.	13. Adaptoare scaun	- 2 buc.
7. Parasolar	- 1 buc.		

MONTAREA CĂRUCIORULUI

- Aspect pliat al căruciorului (imagine 2).
- Deschideți mecanismul de blocare, apoi ridicați mânerul în sus până la auzirea unui sunet de „înclichetare” și căruciorul se va bloca. Întotdeauna verificați dacă cadrul este blocat. Deschideți scaunul, reglați-l până la poziția dorită până la auzirea unui sunet de „înclichetare”.
- Așezați scaunul în modul arătat în imagine 3. Vă rugăm a vă asigura că ați fixat scaunul pe cadrul căruciorului prin auzirea unui sunet de „înclichetare”.
- Pentru a îndepărta scaunul de pe cadru, apăsați butoanele laterale de pe ambele laturi ale căruciorului, apoi trageți în sus (imagine 4). Pentru a inversa direcția scaunului, apăsați butoanele laterale de pe ambele laturi ale căruciorului și rotiți în direcție opusă, apoi așezați scaunul pe loc. Vă rugăm a vă asigura că ați fixat scaunul pe cadru prin auzirea unui sunet de „înclichetare”.
- Îndepărtarea parasolarului – apăsați piesa din plastic în direcția indicată în imagine 4a, desfaceți parasolarul pentru a-l îndepărta.
- Montați roțile de față prin apăsarea acestora în sus până la fixarea lor (imagine 5). Verificați dacă sunt bine fixate. Pentru demontare apăsați butonul consolei și trageți roata în jos.
- Așezați roțile de spate în modul ilustrat pe imagine 6. Pentru demontare, trageți butonul axei din spat și eliberați roata.
- Plierea căruciorului cu scaunul inversat în spate – reglați spătarul în sus la 90° (imagine 7a – pasul 1), ridicați scaunul împreună cu suportul de picioare (pasul 2) și mutați scaunul întreg în spate (pasul 3). Căruciorul trebuie să arate în modul ilustrat în imagine „7b”. Apăsăți cu deget 1 (imagine 7c) în direcția săgeții, apoi mențineți degetul apăsat și rotiți mânerul în direcția săgeții 2 și pliați căruciorul. (imagine 7d) Fixați mecanismul de blocare lateral cadrului.
- Plierea căruciorului cu scaunul inversat în spate – reglați spătarul în spate până la capăt (imagine 8a/b). Reglați mecanismul în modul ilustrat în imaginea „7c”, până la pliarea completă a căruciorului (imagine 7d). Închideți mecanismul de blocare lateral cadrului.
- Centuri de siguranță – la utilizarea coșului de vară **ÎN MOD OBLIGATORIU** puneți centurile de siguranță ale copilului! Atașați curelele de umăr și de abdomen, introduceți-le în catarama centrală de închidere (imagini 9). Reglați lungimea centurilor de siguranță prin tragerea cataramelor. Pentru deschiderea curelelor apăsați butonul de pe catarama centrală.

11. Funcție pentru blocarea roților din față - la utilizarea căruciorului pe suprafețe aspre și inegale, ați putea folosi opțiunea pentru deplasare pe linie dreaptă, prin apăsarea butonului de blocare a roților din față spre exterior. Pentru a elibera roțile din față, apăsați butonul de blocare spre interior (imagine 10a/b).
12. Pentru imobilizarea căruciorului folosiți frânele roților din spate prin apăsarea pedalei frânelor de pe axa de spate (imagine 10c). Pentru a elibera frâna ridicați cu picior pedala de frâna. Întotdeauna acționați frâna când căruciorul este oprit.
- Atenție! Frâna nu asigură oprire optimă pe pante abrupte ! Din aceste considerente, niciodată nu lăsați căruciorul pe suprafețe înclinate cu copilul în cărucior, în poziție așezată sau culcat !**
- AVERTIZARE !** Frâna căruciorului folosit d dvs. este un tip de dispozitiv de parcare. Pentru a acționa frâna căruciorul nu trebuie să fie în mișcare. Apăsați cu atenție pedala frânei, simultan împingând căruciorul față-spate pentru sincronizarea funcționării dispozitivului de frânare și pentru acționarea mai sigură a mecanismului de frânare.
13. Poziția spătarului ar putea fi reglată în 3 poziții, prin tragerea în sus a mânerului pentru deblocarea mecanismului, situat pe spate și poziționarea sa în poziția dorită (imagine 11).
- ATENȚIE !** Dacă încercați a regla spătarul fără a-l debloca și aplicați o forță mare asupra sa, mecanismul de blocare se va deforma, aceasta defecțiuni nefiind acoperită de garanția !
14. Reglarea suportului de picioare - Pentru modificarea poziției suportului pentru picioare, apăsați simultan butoanele și reglați (imagine 12a). **ATENȚIE! Nerespectarea acestei instrucțiuni provoacă defectarea dispozitivelor de fixare și nu este acoperită de garanția !**
15. Pentru schimbarea (lăsarea în jos) a poziției parasolarului, prindeți partea sa superioară și trageți în jos până la poziția dorită. (Imagine 12b)
16. Montați arcada cu jucării pentru copilul. Pentru îndepărtarea arcadei, apăsați butoanele situate lateral în ambele laturi și trageți. (Imagine 13)
17. Dacă doriți, în cele din urmă puneți husa pentru picioare pe scaun, prin introducerea acesteia sub suportul pentru picioare și închiderea sa la parasolar.
18. Ați putea regla înălțimea mânerului (4 poziții) prin apăsarea butonului mecanismului și mutare în sus sau în jos. (Imagine 14)

Coș nou născut

ATENȚIE, pentru pregătirea corespunzătoare a coșului pentru nou născut după scoaterea din cuta de transportat trebuie realizate următoarele acțiuni:

1. Așezați coșul pe o masă, scoateți salteaua și acoperirea din textil.
 2. Apăsând partea inferioară, prindeți curelele întinzătorilor și trageți-le spre exteriorul coșului până la opriri. (Imagine 16)
 3. Așezați din nou acoperirea din textil și salteaua.
 4. Ridicați parasolar în sus până la auzirea unui sunet de înclichetare (imagine 15). Reglarea este realizată în față și în spate, în modul ilustrat pe imagine.
 5. Montați coșul pe cărucior, asigurându-vă că adaptoarele sunt poziționate și fixate în orificiile prevăzute în cadru (imagine 17a). Înclichetarea înseamnă că coșul este fixat. Pentru demontare apăsați simultan butoanele de pe ambele laturi ale coșului și trageți în sus (imagine 17b). Coșul pentru nou născut trebuie montat doar cu fața orientată părinților.
 6. Până la urmă, așezați husa pentru picioare, închideți-o prin fermoar și butoanele de atașare la coș.
- ATENȚIE**, întotdeauna verificați dacă coșul este fixat stabil, trăgând ușor în sus și lateral.

MONTAREA SCUNULUI PENTRU MAȘINA

1. Montarea scaunului pentru mașină - introduceți adaptoarele (incluse în set) în orificiile de pe ambele laturi ale cadrului căruciorului, ținând cont de diferențele prezentate de latura dreaptă și de latură stângă (imagine 19). Înclichetarea înseamnă că adaptoarele sunt închise.
2. Așezați scaunul pe cadru orientat în direcția opusă direcției de deplasare, apăsați-l până la auzirea sunetului de înclichetare. Asigurați-vă că scaunul este bine fixat.
3. demontați scaunul prin apăsarea simultană a butoanelor roșii de pe ambele sale laturi și trageți-l în sus (imagine 19). O altă variantă pentru demontarea scaunului este demontarea cu adaptoarele, prin apăsarea simultană a butoanelor adaptoarelor și tragerea în sus (imagine 18).

ÎNȚREȚINERE ȘI GRIJĂ

1. Pentru a curăța părțile metalice, ștergeți bine cu un prosop umed și apoi cu unul uscat.
2. Pentru a curăța părțile plastice, folosiți un prosop, apă și un detergent slab.
3. Pentru a curăța părțile textile, folosiți-vă de o soluție de curățat tapiterie.
4. Când căruciorul nu este folosit, niciodată nu lăsați alte obiecte pe el!
5. Întotdeauna uscați și aerisiți căruciorul dacă s-a umezit!
6. În mod periodic curățați axele roților și elementele plastice.
7. Întotdeauna curățați axele roților și elementele plastice după folosirea pe nisip sau alte suprafețe prăfuite!
8. **NU LUBRIFIAȚI** axele roților sau alte părți mobile ale căruciorului! Doar le curățați!
9. În mod periodic verificați dacă nu sunt părți desprinse sau amortizate și dacă sunt, aveți grijă să le înlocuiți cu altele noi!

**Unic importator in Romania DIDIS INTERNATIONAL Strada Sfântul Pantelimon nr. 1
Oras Pantelimon Judetul Ilfov Phone: +40 21 211 65 60 Fax: +40 21 210 65 62
E-mail: office@didis.ro**

IMPORTANTE – LEGGERE ATTENTAMENTE E CONSERVARE PER FUTURO RIFERIMENTO !

IT

ESIGENZE DI SICUREZZA

1. Questo passeggino è adatto ai bambini fino a 22 kg o fino all'età di 4 anni, a seconda dell'evento che si verifica per primo!
2. La taglia del bambino non deve superare 104 centimetri!
3. Utilizzare il dispositivo frenante se il passeggino non è controllato con la mano!
4. Non lasciare il passeggino in zone in pendenza, anche con un il dispositivo frenante abilitato!
5. Il dispositivo frenante deve essere abilitato quando il bambino viene posizionato o preso dal passeggino!
6. Il cesto a bagagli sopporta un carico massimo di 2 kg!
7. Ogni carico fissato al pugno e/o allo schienale della sede e/o sul lato del passeggino, affetta la sua stabilità! Carico massimo della borsa degli accessori 1 kg. Non consegnare borse aggiuntive!
8. Verificate periodicamente per parti svitate sul passeggino! Esaminate regolarmente, intrattenete e pulite il passeggino!
9. Il passeggino è concepito per un solo bambino!
10. Gli accessori che non sono convalidati dal fabbricante non devono essere utilizzati!
11. Utilizzate unicamente dei pezzi di ricambio forniti o raccomandati dal fabbricante o dal distributore!
12. Assicuratevi che la cintura di sicurezza è legata correttamente!
13. Il passeggino deve sempre essere utilizzato sotto la supervisione di un adulto!
14. Non lasciare il bambino giocare nel passeggino o appendersi!
15. Non lasciare il bambino tenersi in piedi nel passeggino!
16. Non lasciare il bambino tenersi in piedi sulla sede o sul poggiatesta!
17. Non utilizzare il passeggino su delle superfici instabili, vicino ad un fuoco o altri luoghi pericolosi!
18. Non utilizzare il passeggino nelle scale e nelle scale mobili!
19. Piegate il passeggino prima di salire o scendere dalle scale. Salire dei marciapiedi ed altri ostacoli col bambino nel passeggino, appoggiando sul pugno, conduce alla deformazione del passeggino e questo non è coperto dalla garanzia!
20. La regolazione dello schienale deve essere effettuata unicamente da una persona che conosce le istruzioni!
21. Un bagaglio supplementare posato nel passeggino può condurre alla sua instabilità!
22. La persona che monta il passeggino deve conoscere le sue caratteristiche!
23. La barra anteriore non può essere utilizzata come maniglia per il trasporto.
24. Il telaio di questo veicolo è compatibile con una navicella neonato „ARIA“ e con un seggiolino auto „ARIA Luxe“.
25. Questo passeggino è prodotto per essere usato fin dalla nascita del bambino. Per i neonati dovete usare la posizione più sdraiata dello schienale. Un bambino neonato non è atto a sedersi solo e tenere la sua testa dritta. Di conseguenza, non fissate lo schienale del passeggino in posizione seduta per bambini all'età inferiore ai 6 mesi!
26. Prima di utilizzare il prodotto per la prima volta, rimuovere tutto il materiale pubblicitario dal prodotto, nonché gli attacchi utilizzati per fissarlo al prodotto.
27. Non collocare la navicella vicino a fiamme libere o altre fonti di calore intenso
28. Le maniglie per il trasporto e il fondo della navicella devono essere controllati regolarmente per eventuali segni di danneggiamento o usura
29. Prima di portare o sollevare la navicella verificare che la maniglia sia nella posizione corretta per l'uso - il parasole deve essere esteso e formare un angolo di 90° rispetto all'orizzontale
30. Prima di portare o sollevare la navicella, la base deve essere regolata nella posizione più bassa
31. La testa del bambino nella navicella non deve mai trovarsi a un livello inferiore a quello del corpo del bambino

ATTENZIONE

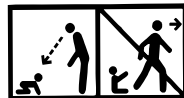

1. **ATTENZIONE!** Non lasciare mai il bambino incustodito!
2. **ATTENZIONE!** Prima dell'uso assicurarsi che tutti i meccanismi di bloccaggio siano correttamente agganciati!
3. **ATTENZIONE!** Per evitare lesioni o ferimenti assicurarsi che il bambino sia a debita distanza durante le operazioni di apertura e chiusura del prodotto !
4. **ATTENZIONE!** Non lasciare che il bambino giochi con questo prodotto !
5. **ATTENZIONE!** Utilizzare sempre il sistema di ritenuta!
6. **ATTENZIONE!** Prima dell'uso controllare che i meccanismi di aggancio della seduta, della navicella o del seggiolino auto siano correttamente agganciati !
7. **ATTENZIONE!** Questo prodotto non è adatto per correre o pattinare !
8. **ATTENZIONE!** Nessun materasso / cuscino aggiuntivo deve essere aggiunto.
9. **ATTENZIONE!** Utilizzate sempre la cinghia di cavallo in combinazione con la cintura! Per evitare le ferite causate dalla caduta o lo scivolamento del bambino, utilizzate sempre le bretelle!
10. **ATTENZIONE!** Tenere lontano dal fuoco!

11. AVVERTENZA! La navicella per neonato è stata realizzata per essere utilizzata fin dalla nascita del bimbo!

12. AVVERTENZA! La navicella per neonato è adatta per un bimbo che non può sedersi senza l'assistenza d'altrui, non può volgersi e non può alzarsi sulle mani e ginocchia. Peso massimo del bambino: Kg. 9

13. AVVERTENZA! Le immagini sul frontespizio e all'interno delle istruzioni sono indicative e possono differire dal prodotto reale.

14. AVVERTENZA! Non portare il neonato nella navicella!

15. AVVERTENZA! Utilizzare soltanto su una superficie stabile, orizzontale, piana e asciutta

16. AVVERTENZA! Non lasciare che altri bambini giochino senza sorveglianza vicino alla sacca porta bambini

17. AVVERTENZA! Non utilizzare se una qualsiasi parte è rotta, strappata o mancante

18. AVVERTENZA! Quando si utilizza il seggiolino auto:

Questo seggiolino auto non sostituisce la culla o il lettino. Se il bambino ha bisogno di dormire, deve essere messo in una navicella per neonato, una culla o lettino adatti.

EN 1888-2:2018+A1:2022 / EN 1466:2014/AC:2015

PARTI COMPONENTI

Photo 1

1. Struttura in metallo del passeggino	- n. 1	8. Coprigambe del passeggino	- n. 1
2. Cestello portaoggetti	- n. 1	9. Zaino per accessori	- n. 1
3. Ruote posteriori	- n. 2	10. Navicella neonato con materasso	- n. 1
4. Ruote anteriori	- n. 2	11. Copertura di navicella neonato	- n. 1
5. Passeggino (Sedile)	- n. 1	12. Adattori per cestello	- n. 2
6. Barra	- n. 1	13. Adattori per seggiolino	- n. 2
7. Parasole	- n. 1		

MONTAGGIO DEL PASSEGGINO

1. Aspetto del passeggino in posizione piegata (foto 2).

2. Aprire il sistema di blocco, dopo di che alzare la maniglia verso l'alto fino a sentire un "click" e il passeggino verrà bloccato. Controllare sempre se il telaio sia bloccato. Aprire il sedile e regolarlo fino alla posizione desiderata fino a sentire un "click".

3. Posizionare il sedile come mostrato nella foto 3. Si prega di assicurarsi di aver bloccato il sedile al telaio del passeggino dopo aver sentito un "click".

4. Per rimuovere il sedile dal telaio, premere i pulsanti da entrambi le sue parti dopo di che tirarlo verso l'alto (foto 4). Per mettere il sedile in direzione contraria, premere i pulsanti da entrambi le sue parti e girarlo in direzione contraria, dopo di che rimetterlo al suo posto. Si prega di assicurarsi di aver bloccato il sedile sul telaio dopo aver sentito un "click".

5. Rimozione del parasole - premere la parte in plastica nella direzione indicata come dalla foto 4a, e slegare il parasole per rimuoverlo.

6. Installare le ruota anteriori premendole verso l'alto fino a bloccarle (foto 5). Controllare se sono ben bloccate. Per smontarle, premere il pulsante della consola e tirare la ruota verso il basso.

7. Inserire le ruota posteriori come mostrato nella foto 6. Per smontarle, tirare il pulsante dell'asse posteriore e sbloccare la ruota.

8. Come piegare il passeggino con sedile in direzione della marcia? - Regolare lo schienale verso l'alto fino a 90° (foto 7a - passo 1), alzare il sedile insieme al poggiatesta (passo 2) e muovere l'intero sedile indietro (passo 3). Il passeggino deve sembrare come mostrato nella foto „7b“. Premere con il pollice 1 (foto 7c) in direzione della freccia, dopo di che tenere il pollice e girare la maniglia in direzione della freccia 2, il passeggino si deve piegare. (foto 7d) Serrare il sistema di blocco al lato del telaio.

9. Come piegare il passeggino con sedile in direzione retromarcia? - Regolare lo schienale indietro fino al fondo (foto 8a/b). Manipolare il sistema allo stesso modo come mostrato nella foto „7c“, finché il passeggino si pieghi completamente (foto 7d). Serrare il sistema di blocco al lato del telaio.

10. Cinture di sicurezza - all'utilizzo del sedile estivo **È OBBLIGATORIO** mettere le cinture di sicurezza al bambino! Attaccare le bretelle e le cinghie e inserirle nella fibbia centrale del sistema di blocco (foto 9). Regolare la lunghezza delle cinture di sicurezza, tirando le fibbie. Per sbloccare le cinture, premere il pulsante della fibbia centrale.

11. Funzione blocco delle ruota anteriori – mentre si passa con il passeggino su superfici ruvide e irregolari, si può utilizzare l'opzione del movimento in linea dritta, premendo il pulsante di blocco delle ruota anteriori verso l'esterno. Per sbloccare le ruota anteriori, premere il pulsante di blocco verso l'interno (foto 10a/b).

12. Per lasciare il passeggino in sosta, utilizzare i freni delle ruota posteriori premendo il freno a pedale situato sull'asse posteriore (foto 10c). Per sbloccare il freno, alzare il freno a pedale con il piede. Azionare sempre il freno qualora il passeggino rimanga fermo.

Attenzione! Il freno non garantisce il mantenimento ottimale a pendii ripidi! Perciò mai lasciare il passeggino con il bambino seduto o sdraiato nel passeggino!

AVVERTENZA! Il freno del passeggino da voi utilizzato rappresenta un dispositivo di parcheggio. Per azionare il freno, tenere presente che il passeggino non deve essere messo in moto. Premere attentamente il freno a pedale, buttando leggermente nel frattempo il passeggino avanti e indietro per sincronizzare il funzionamento del dispositivo frenante, per maggiore sicurezza azionare il sistema frenante.

13. L'inclinazione dello schienale può essere regolata in 3 posizioni tirando verso l'alto la maniglia di sblocco del sistema situata sul dorso e mettendolo nella posizione desiderata (foto 11).

ATTENZIONE! Se ci si prova a regolare lo schienale senza averlo sbloccato e ci si applica forza grande su di esso, il sistema di blocco viene deformato e allora esso non potrà essere riparato in garanzia!

14. Regolazione del poggiatesta - Per cambiare la posizione del poggiatesta, premere contemporaneamente i pulsanti e regolare (foto 12a). **ATTENZIONE! La mancata osservazione di tale istruzione porta al danneggiamento dei fissatori e dunque non soggiace a riparazione in garanzia!**

15. Per cambiare (piegare) la posizione del parasole tenere la sua parte inferiore e tirare verso il basso fino alla posizione desiderata. (Foto 12b)

16. Installare l'arco giochi del bambino. Per rimuovere l'arco giochi, premere i pulsanti situati su entrambe le sue parti e tirare. (Foto 13)

17. Se si desidera, alla fine si può mettere la copertura per i piedi al sedile, infilandola sotto il poggiatesta e fissandola al parasole.

18. Si può regolare l'altezza della maniglia (4 posizioni) premendo il pulsante del sistema e spostandolo verso l'alto o verso il basso. (Foto 14)

NAVICELLA

ATTENZIONE, per la preparazione corretta dell' navicella, dopo la sua estrazione dalla scatola di trasporto eseguire le seguenti azioni:

1. Mettere la navicella su un tavolo comodo e rimuovere il materassino e l'imbottitura.

2. Premendo il fondo, tenere le cinghie dei tenditori e tirarle verso l'esterno della navicella fino ai limitatori. (Foto 16)

3. Riposizionare l'imbottitura e il materassino .

4. Alzare il parasole verso l'alto fino a sentire un "click" (foto 15). La regolazione si effettua in avanti e indietro come mostrato nella foto.

5. Installare la navicella sul passeggino, facendo attenzione che gli adattatori si posizionino negli appositi fori del telaio (foto 17a). Il "click" significa che la navicella è fissata. Per smontarla, premere contemporaneamente i pulsanti su entrambi i lati della navicella e tirare verso l'alto (foto 17b). La navicella deve essere installata solo in direzione fronte genitori.

6. Alla fine mettere la copertura per i piedi fissandola con lo zip e con i bottoni alla navicella.

ATTENZIONE, controllare sempre se la navicella sia stabilmente fissata dopo averla bloccata, tirando leggermente verso l'alto e a destra e a sinistra.

MONTAGGIO DELL'OVETTO

1. Il montaggio dell' ovetto – inserire gli adattatori (inclusi nel set completo) nei fori su entrambi i lati del telaio del passeggino tenendo conto della differenza tra l'adattatore destro e quello sinistro (foto 19). Il "click" significa che gli adattatori sono bloccati.

2. Mettere l'ovetto sul telaio in direzione retromarcia e premere fino a sentire un "click". Assicurarsi che l'ovetto sia ben fissato.

3. Smontare l'ovetto premendo contemporaneamente i pulsanti rossi su entrambe le sue parti e tirandolo verso l'alto (foto 19).

Un'altra variante per smontare l'ovetto è insieme agli adattatori, premendo contemporaneamente i pulsanti degli adattatori e tirandolo rispettivamente verso l'alto (foto 18).

CURE

1. Per pulire le parti metalliche, asciugate con uno straccio umido e poi asciugate con uno straccio secco.

2. Per pulire le parti in plastica, utilizzate uno straccio, dell'acqua ed un detergente dolce.

3. Per pulire le parti in tessuto, utilizzate un prodotto di pulizia di tessuto.

4. Quando il passeggino non è utilizzato, non ponete sopra degli oggetti!

5. Sempre asciugare ed arieggiare il passeggino se è immerso!

6. Pulire periodicamente gli assi delle ruote e le parti in plastica.

7. Pulite sempre gli assi delle ruote e le parti in plastica dopo avere utilizzato il passeggino nella sabbia o in altre superfici polverose!

8. Non lubrificare la ruota o le altre parti mobili del passeggino! Giusto pulirli!

9. Verificate regolarmente per le parti staccate o danneggiate o/ed all'occorrenza, sostituirle immediatamente!

ΣΗΜΑΝΤΙΚΟ-ΔΙΑΒΑΤΕ ΠΡΟΣΕΚΤΙΚΑ ΤΙΣ ΟΔΗΓΙΕΣ ΚΑΙ ΦΥΛΑΞΤΕ ΤΕΣ ΓΙΑΤΙ ΜΠΟΡΕΙ ΝΑ ΤΙΣ ΧΡΕΙΑΣΤΕΙΤΕ ΣΤΟ ΜΕΛΛΟΝ !

GR

ΑΠΑΙΤΗΣΕΙΣ ΑΣΦΑΛΕΙΑΣ

1. Αυτό το παιδικό καρότσι είναι κατάλληλο για παιδιά με μέγιστο βάρος 22 κιλά ή μέχρι 4 ετών, όποιο από τα δύο συμβεί πρώτο!
2. Το ύψος του παιδιού στο καρότσι δεν πρέπει να υπερβαίνει τα 104 εκατοστά!
3. Χρησιμοποιήστε τη συσκευή στάθμευσης εάν δεν κρατάτε το καρότσι με το χέρι!
4. Μην αφήνετε το καρότσι σε κεκλιμένες επιφάνειες ακόμη και με πατημένη την συσκευή στάθμευσης!
5. Η συσκευή στάθμευσης πρέπει να είναι ενεργοποιημένη κατά την τοποθέτηση και την αφαίρεση του παιδιού από το καρότσι!
6. Το καλάθι αποθήκευσης με 2 kg κατ 'ανώτατο όριο !
7. Κάθε φορτίο που συνδέονται με τη λαβή ή / και το πίσω μέρος της πλάτης και / ή πλευρά του καλάθι, επηρεάζει τη σταθερότητα του καροτσιού! Μέγιστο φορτίο του σάκου αξεσουάρ 1 kg. Μην παραδίδετε επιπλέον σάκους!
8. Ελέγχετε περιοδικά για χαλαρά τμήματα του καροτσιού. Τακτικά να επανεξετάζετε, να εκτελείτε συντήρηση και καθαρισμός καλάθι!
9. Το καρότσι έχει σχεδιαστεί για ένα παιδί!
10. Εξαρτήματα που δεν είναι εγκεκριμένα από τον κατασκευαστή δεν πρέπει να χρησιμοποιείται!
11. Θα πρέπει να χρησιμοποιούνται μόνο ανταλλακτικά που παρέχονται ή συνιστώνται μόνο από τον κατασκευαστή / διανομέα!
12. Πάντα να χρησιμοποιείτε τα συστήματα ζωνών ασφαλείας!
13. Η άμαξα πρέπει πάντα να χρησιμοποιείται υπό την επίβλεψη ενός ενήλικου!
14. Μην αφήνετε το παιδί σας να παίξει στο καρότσι ή να τον αναστείλει από αυτήν!
15. Μην αφήνετε το παιδί σας να σταθεί στο καλάθι!
16. Μην αφήνετε το παιδί σας να σταθεί στο κάθισμα ή ποδαρικό!
17. Μην χρησιμοποιείτε το καρότσι σε ανώμαλες επιφάνειες, κοντά σε φωτιά ή άλλες επικίνδυνες θέσεις!
18. Μην χρησιμοποιείτε το καρότσι σε σκάλες και κυλιόμενες σκάλες!
19. Διπλώστε το καρότσι πριν πάτε πάνω ή κάτω. Ανεβάστε το καρότσι στις σκάλες, στα πεζοδρόμια και άλλα εμπόδια με το παιδί πιέζοντας τη λαβή που οδηγεί στην κατάρρευση της και δεν υπόκεινται σε εγγύηση!
20. Η ρύθμιση της πλάτης του καθίσματος θα πρέπει να γίνεται γνωστό μόνο με τους κανόνες της εν λόγω δράσης από το χρήστη!
21. Οι πρόσθετες αποσκευές τοποθετημένες στο καρότσι είναι δυνατόν να οδηγήσει σε αστάθεια του!
22. Ο άνθρωπος που συναρμολογεί το καρότσι πρέπει να είναι εξοικειωμένος με τα χαρακτηριστικά του!
23. Η μπροστινή ράβδος δεν μπορεί να χρησιμοποιηθεί ως λαβή μεταφοράς.
24. Το πλαίσιο αυτού του οχήματος είναι συμβατό με ένα καλάθι για το νεογέννητο „ARIA“ και με ένα κάθισμα αυτοκινήτου „ARIA Luxe“.
25. Αυτό το καροτσάκι έχει κατασκευαστεί για χρήση από 0 μηνών . Για νεογέννητα μωρά πρέπει να χρησιμοποιήσετε την ύπτια θέση στην πλάτη! Το Νεογέννητο παιδί δεν μπορεί να καθίσει και να κρατήσει το κεφάλι του όρθιο. Ως εκ τούτου, δεν καθορίζετε πίσω σε καθιστή θέση για παιδιά κάτω των 6 μηνών!
26. Πριν από την πρώτη χρήση του προϊόντος, αφαιρέστε από αυτό όλο το διαφημιστικό υλικό, καθώς και τις συσκευές που χρησιμοποιούνται για την προώθησή τους στο προϊόν!
27. Μην τοποθετείτε την καλάθι κοντά σε ανοιχτή φλόγα ή άλλη πηγή ισχυρής θερμότητας!
28. Οι λαβές μεταφοράς και το κάτω μέρος της καλάθι πρέπει να ελέγχονται τακτικά για ενδείξεις ζημιάς ή φθοράς!
29. Πριν μεταφέρετε ή σηκώσετε την καλάθι, βεβαιωθείτε ότι η λαβή είναι στη σωστή θέση για χρήση – το σκιάστρο πρέπει να ξεδιπλωθεί και να σχηματίζει γωνία 90° ως προς την οριζόντια!
30. Πριν μεταφέρετε ή σηκώσετε την καλάθι, ρυθμίστε τη βάση στη χαμηλότερη θέση!
31. Το κεφάλι του παιδιού στην καλάθι δεν πρέπει ποτέ να βρίσκεται σε επίπεδο χαμηλότερο από αυτό του σώματος του παιδιού!

ΠΡΟΕΙΔΟΠΟΪΣΗ!

1. **ΠΡΟΕΙΔΟΠΟΪΣΗ!** Μην αφήνετε ποτέ το παιδί σας χωρίς επιτήρηση!
2. **ΠΡΟΕΙΔΟΠΟΪΣΗ!** Βεβαιωθείτε ότι έχουν ενεργοποιηθεί όλες οι διατάξεις ασφάλισης πριν από τη χρήση!
3. **ΠΡΟΕΙΔΟΠΟΪΣΗ!** Για την αποφυγή τραυματισμών, απομακρύνετε το παιδί σας κατά το δίπλωμα και το ξεδίπλωμα του προϊόντος αυτού!
4. **ΠΡΟΕΙΔΟΠΟΪΣΗ!** Μην αφήνετε το παιδί σας να παίξει με το προϊόν αυτό !
5. **ΠΡΟΕΙΔΟΠΟΪΣΗ!** Χρησιμοποιείτε πάντα το σύστημα πρόσδεσης!
6. **ΠΡΟΕΙΔΟΠΟΪΣΗ!** Βεβαιωθείτε ότι οι διατάξεις σύνδεσης του καροτσιού ή του καθίσματος ή του καθίσματος αυτοκινήτου έχουν τοποθετηθεί σωστά πριν από τη χρήση !
7. **ΠΡΟΕΙΔΟΠΟΪΣΗ!** Μην χρησιμοποιείτε το προϊόν αυτό όταν κάνετε τζόκινγκ !

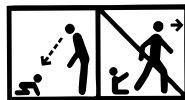

8. ΠΡΟΕΙΔΟΠΟΙΗΣΗ! Δεν πρέπει να προστίθεται επιπλέον στρώμα / μαξιλάρι.

9. ΠΡΟΕΙΔΟΠΟΙΗΣΗ! Να χρησιμοποιείτε πάντα τη ζώνη καβάλου σε συνδυασμό με τη ζώνη μέσης! Για την πρόληψη τραυματισμών από πτώσεις ή ολίσθηση του παιδιού, να χρησιμοποιείτε πάντα τις τριάντες!

10. ΠΡΟΕΙΔΟΠΟΙΗΣΗ! Κρατήστε μακριά από φωτιά!

11. ΠΡΟΕΙΔΟΠΟΙΗΣΗ! Η καλαθούνα νεογέννητου κατασκευάστηκε για χρήση από την στιγμή της γέννησης του μωρού!

12. ΠΡΟΕΙΔΟΠΟΙΗΣΗ! Η καλαθούνα νεογέννητου είναι κατάλληλη για παιδί, το οποίο δεν μπορεί να κάθεται χωρίς την βοήθεια άλλου ατόμου, δεν μπορεί να γυρίζεται και δεν μπορεί να σηκώνεται στα χέρια και στα γόνατά του. Μέγιστο βάρος του παιδιού: 9 κιλά.

13. ΠΡΟΕΙΔΟΠΟΙΗΣΗ! Οι απεικονίσεις του εξώφυλλου και εντός των οδηγιών είναι ενδεικτικές και υπάρχει πιθανότητα να διαφέρουν από το πραγματικό προϊόν.

14. ΠΡΟΕΙΔΟΠΟΙΗΣΗ! Μη μεταφέρετε το βρέφος στο καλάθι για νεογέννητο!

15. ΠΡΟΕΙΔΟΠΟΙΗΣΗ! Να χρησιμοποιείται μόνο πάνω σε επίπεδη οριζόντια επιφάνεια που είναι σταθερή και στεγνή!

16. ΠΡΟΕΙΔΟΠΟΙΗΣΗ! Μην αφήνετε άλλα παιδιά να παίζουν χωρίς επίβλεψη κοντά στην καλαθούνα!

17. ΠΡΟΕΙΔΟΠΟΙΗΣΗ! Μην το χρησιμοποιείτε εάν κάποιο μέρος της καλαθούνας είναι σπασμένο, σκισμένο ή λείπει!

18. ΠΡΟΕΙΔΟΠΟΙΗΣΗ! Όταν χρησιμοποιείτε το κάθισμα αυτοκινήτου:

Αυτό το κάθισμα αυτοκινήτου δεν αντικαθιστά το κρεβατάκι ή το κρεβάτι ύπνου. Εάν το παιδί σας πρέπει να κοιμηθεί, τότε πρέπει να το αφήσετε σε κατάλληλη καλαθούνα νεογέννητου, σε κρεβατάκι ή σε κρεβάτι!

EN 1888-2:2018+A1:2022 / EN 1466:2014/AC:2015

ΜΕΡΗ

Φωτογραφία 1

- | | |
|-----------------------------------------------|------------------------------------------------------------------|
| 1. Μεταλλική κατασκευή του καροτσιού - 1 τεμ. | 8. Κάλυμμα για τα ποδαράκια της καλοκαιρινής καλαθούνας - 1 τεμ. |
| 2. Καλάθι αγορών - 1 τεμ. | 9. Σακίδιο με εξαρτήματα - 1 τεμ. |
| 3. Πίσω ρόδες - 2 τεμ. | 10. Καλαθούνα νεογέννητου με στρώμα - 1 τεμ. |
| 4. Πρόσθιες ρόδες - 2 τεμ. | 11. Κάλυμμα καλαθούνας νεογέννητου - 1 τεμ. |
| 5. Καλοκαιρινό καλάθι (Κάθισμα) - 1 τεμ. | 12. Προσαρμογείς καλαθούνας - 2 τεμ. |
| 6. Μπάρα - 1 τεμ. | 13. Προσαρμογείς για κάθισμα - 2 τεμ. |
| 7. Σκίαστρο - 1 τεμ. | |

ΕΓΚΑΤΑΣΤΑΣΗ ΤΟΥ ΚΑΡΟΤΣΙΟΥ

1. Διπλωμένη όψη του καροτσιού (Εικόνα 2).
2. Ανοίξτε τον μηχανισμό ασφάλισης και, στη συνέχεια, σηκώστε τη λαβή προς τα πάνω μέχρι να ακούσετε ένα «κλικ» και το καρότσι να κλειδώσει. Ελέγχετε πάντα εάν το πλαίσιο είναι κλειδωμένο. Ανοίξτε το κάθισμα και προσαρμόστε το στην επιθυμητή θέση μέχρι να ακουστεί ένα «κλικ».
3. Τοποθετήστε το κάθισμα όπως φαίνεται στην Εικόνα 3. Βεβαιωθείτε ότι έχετε κλειδώσει το κάθισμα στο πλαίσιο του καροτσιού αφού ακούσετε τον ήχο "κλικ".
4. Για να αφαιρέσετε το κάθισμα από το πλαίσιο, πατήστε τα κουμπιά και στις δύο πλευρές και στη συνέχεια τραβήξτε το προς τα πάνω (Εικόνα 4). Για να γυρίσετε το κάθισμα προς την αντίθετη κατεύθυνση, πατήστε τα κουμπιά και στις δύο πλευρές και γυρίστε το προς την αντίθετη κατεύθυνση, στη συνέχεια τοποθετήστε το στη θέση του. Βεβαιωθείτε ότι έχετε κλειδώσει το κάθισμα στο πλαίσιο αφού ακούσετε τον ήχο "κλικ".
5. Αφαίρεση του σκίαστρου - στρώξτε το πλαστικό μέρος προς την κατεύθυνση που φαίνεται στην εικόνα 4α και ξεκουμπώστε το σκίαστρο για να το αφαιρέσετε.
6. Τοποθετήστε τους μπροστινούς τροχούς στρώνοντάς τους προς τα πάνω μέχρι να κλειδώσουν (Εικόνα 5). Βεβαιωθείτε ότι έχουν κλειδωθεί καλά. Για την αποσυναρμολόγηση, πατήστε το κουμπί της κονσόλας και τραβήξτε τον τροχό προς τα κάτω.
7. Τοποθετήστε τους πίσω τροχούς όπως φαίνεται στην Εικόνα 6. Για να αποσυναρμολογήσετε, τραβήξτε το κουμπί του πίσω άξονα και ελευθερώστε τον τροχό.
8. Αναδίπλωση του καροτσιού με το κάθισμα στραμμένο προς τα εμπρός - ρυθμίστε την πλάτη του καροτσιού μέχρι 90° (Εικόνα 7α - βήμα 1), σηκώστε το κάθισμα μαζί με το υποπόδιο (βήμα 2) και μετακινήστε ολόκληρο το κάθισμα προς τα πίσω (βήμα 3). Το καρότσι πρέπει να φαίνεται όπως δίνετε η Εικόνα "7β". Πιέστε με τον αντίχειρα 1 (Εικόνα 7c) προς την κατεύθυνση του βέλους, μετά κρατήστε τον αντίχειρα και γυρίστε τη λαβή προς την κατεύθυνση του βέλους 2 και το καρότσι πρέπει να διπλώσει. (Εικόνα 7δ) Κλειδώστε τον μηχανισμό ασφάλισης στο πλάι του πλαισίου.
9. Δίπλωση του καροτσιού με το κάθισμα γυρισμένο προς τα πίσω - ρυθμίστε πλήρως την πλάτη (Εικόνα 8α / β). Λειτουργήστε με τον μηχανισμό με τον ίδιο τρόπο όπως φαίνεται στην εικόνα "7c" μέχρι να διπλωθεί πλήρως το καρότσι (Εικόνα 7δ). Κλειδώστε τον μηχανισμό ασφάλισης στο πλάι του πλαισίου.

- 10.** Ζώνες ασφαλείας - όταν χρησιμοποιείτε το καλοκαιρινό καλάθι, ΠΡΕΠΕΙ ΟΠΩΣΔΗΠΟΤΕ να βάζετε τις ζώνες ασφαλείας στο παιδί! Συνδέστε τις ζώνες ώμων και κοιλιακών και τοποθετήστε τις στην πόρπη του κεντρικού κλειδώματος (Εικόνες 9). Ρυθμίστε το μήκος των ζωνών ασφαλείας τραβώντας τις πόρπες. Για να ξεκλειδώσετε τις ζώνες, πατήστε το κεντρικό κουμπί της πόρπης.
- 11.** Λειτουργία κλειδώματος των μπροσινών τροχών - ενώ μετακινείτε το καρότσι σε αιφνίδιες και ανώμαλες επιφάνειες, μπορείτε να χρησιμοποιήσετε την επιλογή κίνησης σε ευθεία γραμμή πατώντας το κουμπί για να κλειδώσετε τους μπροσινούς τροχούς προς τα έξω. Για να απελευθερώσετε τους μπροσινούς τροχούς, πατήστε το κουμπί ασφάλισης προς τα μέσα (Εικόνα 10a / b).
- 12.** Για να τοποθετήσετε το καρότσι σε ένα σημείο, χρησιμοποιήστε τα φρένα των πίσω τροχών πατώντας το πεντάλ του φρένου που βρίσκεται στον πίσω άξονα (Εικόνα 10c). Για να απελευθερώσετε το φρένο, σηκώστε το πεντάλ του φρένου με το πόδι σας. Να πατάτε πάντα το φρένο όταν το καρότσι είναι σταματημένο.
- ΠΡΟΣΟΧΗ!** Το φρένο δεν εγγυάται βέλτιστη συγκράτηση σε απότομες πλαγιές! Επομένως, μην αφήνετε ποτέ το καρότσι σε κεκλιμένη επιφάνεια με το παιδί να κρέμεται ή να έχει ξαπλώσει στο καρότσι!
- ΠΡΟΕΙΔΟΠΟΙΗΣΗ!** Το φρένο στο καρότσι που χρησιμοποιείτε είναι ένας τύπος συσκευής στάθμευσης. Για να πατήσετε το φρένο, λάβετε υπόψη ότι το καρότσι δεν πρέπει να κινείται. Πιέστε απαλά το πεντάλ του φρένου ενώ πιέζετε απαλά το καρότσι μπρος-πίσω για να συγχρονίσετε τη λειτουργία της συσκευής πέδησης και να ενεργοποιήσετε τον μηχανισμό πέδησης με μεγαλύτερη ασφάλεια.
- 13.** Η θέση της πλάτης καθίσματος μπορεί να ρυθμιστεί σε 3 θέσεις τραβώντας προς τα πάνω τη λαβή για να ξεκλειδώσετε τον μηχανισμό που βρίσκεται στην πλάτη και να τον τοποθετήσετε στην επιθυμητή θέση (Εικόνα 11).
- ΠΡΟΣΟΧΗ!** Αν προσπαθήσετε να ρυθμίσετε την πλάτη χωρίς να την ξεκλειδώσετε και ασκήσετε μεγάλη δύναμη πάνω της, ο μηχανισμός ασφάλισης παραμορφώνεται, κάτι που δεν υπόκειται σε επισκευή εγγύησης!
- 14.** Ρύθμιση του υποπόδιου - Για να αλλάξετε τη θέση του υποπόδιου, πατήστε τα κουμπιά και ρυθμίστε ταυτόχρονα (Εικόνα 12α). **ΠΡΟΣΟΧΗ!** Η μη τήρηση αυτής της οδηγίας θα έχει ως αποτέλεσμα την πρόκληση ζημιών στα αλιεύματα και δεν υπόκειται σε επισκευή με εγγύηση!
- 15.** Για να αλλάξετε (αφαιρέσετε) τη θέση του σκιάστρου, πιάστε το πάνω μέρος του και τραβήξτε το προς τα κάτω στην επιθυμητή θέση. (Εικόνα 12b)
- 16.** Τοποθετήστε την ταστιέρα για το παιδί. Για να αφαιρέσετε την ταστιέρα, πατήστε τα κουμπιά και στις δύο πλευρές και τραβήξτε. (Εικόνα 13)
- 17.** Αν θέλετε, στο τέλος, βάλτε το κάλυμμα για τα πόδια στο κάθισμα πιέζοντας το υποπόδιο και στερεώστε το στο σκιάστρο.
- 18.** Μπορείτε να ρυθμίσετε το ύψος της λαβής (4 θέσεις) πατώντας το κουμπί του μηχανισμού και κινώντας την προς τα πάνω ή προς τα κάτω. (Εικόνα 14)

ΚΑΛΑΘΙ ΓΙΑ ΝΕΟΓΕΝΝΗΤΟ

ΠΡΟΣΟΧΗ, για τη σωστή προετοιμασία του καλάθιού για ένα νεογέννητο παιδί, αφού το βγάλετε από το κουτί μεταφοράς, ακολουθήστε τις παρακάτω οδηγίες:

- 1.** Τοποθετήστε το καλάθι σε ένα άνετο τραπέζι και αφαιρέστε το στρώμα και το πατάκι από καμβά.
- 2.** Πιέζοντας το κάτω μέρος, πιάστε τους ιμάντες των τεντωτηρίων και τραβήξτε τους προς το εξωτερικό του καλάθιού μέχρι τα αντιστηρίγματα. (Εικόνα 16)
- 3.** Βάλτε πάλι το πατάκι και το στρώμα από καμβά.
- 4.** Σηκώστε μέχρι να ακουστεί ένα κλικ (Εικόνα 15). Η ρύθμιση γίνεται μπρος-πίσω όπως φαίνεται στην εικόνα.
- 5.** Τοποθετήστε το καλάθι στο καρότσι, βεβαιωθείτε ότι οι προσαρμογείς είναι τοποθετημένοι και στερεωμένοι στις οπές που παρέχονται στο πλαίσιο (Εικόνα 17a). Το κλικ σημαίνει ότι το καλάθι είναι σταθερό. Για να το αφαιρέσετε, πατήστε ταυτόχρονα τα κουμπιά και στις δύο πλευρές του καλάθιού και τραβήξτε το προς τα πάνω (Εικόνα 17β). Το πορτ-μπεμπέ θα πρέπει να τοποθετείται μόνο στραμμένο προς τους γονείς.
- 6.** Στο τέλος, βάλτε το κάλυμμα των ποδιών αφού το κουμπώσετε με το φερμουάρ και κουμπιά στο καλάθι.

ΠΡΟΣΟΧΗ, ελέγχετε πάντα εάν το καλάθι είναι καλά στερεωμένο και ύστερα αν είναι ασφαλισμένο αφού το τραβήξετε απαλά προς τα πάνω και στο πλάι.

ΤΟΠΟΘΕΤΗΣΗ ΚΑΘΙΣΜΑΤΟΣ ΑΥΤΟΚΙΝΗΤΟΥ

1. Τοποθέτηση καθίσματος αυτοκινήτου - τοποθετήστε τους προσαρμογείς (περιλαμβάνονται στο κιτ) στις οπές και στις δύο πλευρές του πλαισίου του καροτσιού, έχοντας υπόψη τη διαφορά μεταξύ της αριστερής και της δεξιάς πλευράς (Εικόνα 19). Κάνοντας κλικ σημαίνει ότι οι προσαρμογείς είναι κλειδωμένοι.
2. Τοποθετήστε το κάθισμα στο πλαίσιο στην αντίθετη κατεύθυνση της κίνησης και σπρώξτε το μέχρι να ακούσετε ένα κλικ. Βεβαιωθείτε ότι το κάθισμα είναι καλά τοποθετημένο.
3. Αφαιρέστε το κάθισμα πατώντας τα κόκκινα κουμπιά και στις δύο πλευρές ταυτόχρονα και τραβώντας το προς τα πάνω (Εικόνα 19). Μια άλλη επιλογή για να αφαιρέσετε το κάθισμα είναι μαζί με τους αντάπτορες, πατώντας ταυτόχρονα τα κουμπιά στους προσαρμογείς και τραβώντας αντίστοιχα προς τα πάνω (Εικόνα 18).

ΦΡΟΝΤΙΔΑ ΚΑΙ ΣΥΝΤΗΡΗΣΗ

1. Για να καθαρίσετε τα μεταλλικά μέρη, σκουπίστε με ένα υγρό πανί και στη συνέχεια με στεγνό πανί.
2. Για να καθαρίσετε τα πλαστικά μέρη χρησιμοποιήστε ένα πανί, νερό και ήπιο απορρυπαντικό.
3. Για να καθαρίσετε τα υφασμάτινα μέρη χρησιμοποιείστε με καθαριστικό ταπετσαρίας.
4. Όταν το καρότσι είναι στη φύλαξη, μην αφήνετε ποτέ οποιαδήποτε αντικείμενα πάνω του!
5. Πάντα να κάνετε ξηρό και αερίζετε την καλάθι αν είναι εμποτισμένο!
6. Καθαρίζετε τακτικά τις άξονες των τροχών και το πλαστικό.
7. Καθαρίζετε πάντα τις άξονες των τροχών και τα πλαστικά μέρη μετά τη χρήση του καροτσιού στον άμμο ή σε άλλες σκονισμένες επιφάνειες!
8. **Μην λιπαίνετε τις άξονες των τροχών ή άλλα κινούμενα μέρη του καροτσιού! Απλά καθαρίστε τα!**
9. Ελέγχετε περιοδικά για χαλαρά ή κατεστραμμένα μέρη, αν υπάρχουν, να τα αντικαταστήσετε αμέσως με καινούργιες!

ВАЖНО! ПРОЧИТАТЕ ВНИМАТЕЛЬНО И СОХРАНИТЕ ДЛЯ СПРАВОК В БУДУЩЕМ!



RU

ТРЕБОВАНИЯ К БЕЗОПАСНОСТИ

1. Эта коляска подходит для детей с весом до 22 кг или до 4 лет, в зависимости от того, что наступит раньше.
2. Рост ребенка, для которого предназначена коляска, не должен превышать 104 см!
3. Используйте устройство парковки, если не держите коляску рукой!
4. Не оставляйте коляску на наклонных поверхностях, даже при активированном устройстве парковки!
5. Устройство парковки должно быть активировано при усаживании или вынимании ребенка из коляски!
6. Максимальная вместимость корзины для покупок 2 кг!
7. Любой груз, подвешенный на ручке и/или на спинке, и/или на боковых частях коляски, оказывает влияние на ее устойчивость! Максимальная нагрузка на сумку для аксессуаров 1 кг. Не сдавайте никаких дополнительных сумок!
8. Периодически проверяйте раскрепленные части коляски! Регулярно проводите осмотр, уход и чистку коляску!
9. Коляска предназначена для 1 ребенка!
10. Не используйте аксессуары, которые не одобрены изготовителем!
11. Используйте только запасные части, поставленные или рекомендованные изготовителем/дистрибьютором!
12. Убедитесь, что ремень безопасности установлен правильно!
13. Коляску необходимо использовать всегда под присмотром взрослого!
14. Не позволяйте ребенку играть в коляске или свисать с нее!
15. Не позволяйте ребенку вставать в коляске!
16. Не позволяйте ребенку вставать на сиденье или подножку!
17. Не используйте коляску на неровных поверхностях, вблизи огня или в других опасных местах!
18. Не используйте коляску на лестницах и эскалаторах!
19. Складывайте коляску, перед тем как подняться, или спуститься с лестницы. Поднятие коляски с ребенком на лестнице, тротуары и иные препятствия, нажимая ручку, приводит к ее деформации и не поддежит гарантийному обслуживанию!
20. Регулирование спинки необходимо совершать только после ознакомления с правилами инструкции для этого действия!
21. Дополнительный багаж, помещенный в коляску, может привести к ее неустойчивости!
22. Лицо, осуществляющее сборку коляски, должно быть ознакомлено с ее функциями!
23. Передняя планка не может быть использована в качестве ручки для переноски.
24. Шасси этого автомобиля совместимо с корзиной для новорожденных „ARIA“ и с автокреслом „ARIA Luxe“.
25. Данная коляска предназначена для использования начиная с рождения ребёнка. Для новорождённых детей следует использовать последнюю позицию наклона спинки. Новорождённый ребёнок не приспособлен сидеть сам и держать голову прямо. Поэтому не фиксируйте позицию спинки для положения сидя детям младше 6 месяцев!
26. Перед первым использованием изделия снять с него все рекламные материалы, а также приспособления, используемые для их крепления к изделию!
27. Не оставлять люльку рядом с открытым огнем или другим источником сильного тепла!
28. Ручки для переноски и дно люльки следует регулярно проверять на наличие признаков повреждения или износа!
29. Перед переноской или поднятием люльки нужно убедиться, что ручка находится в правильном положении для использования – козырек должен быть натянут и образовывать угол 90° с горизонталью!
30. Перед переноской или поднятием люльки установите основание в самое нижнее положение!
31. Голова ребенка в люльке никогда не должна находиться на уровне ниже уровня тела ребенка!

ВНИМАНИЕ

1. **ВНИМАНИЕ!** Никогда не оставляйте ребёнка без присмотра!
2. **ВНИМАНИЕ!** Убедитесь, что все блокирующие устройства активированы перед использованием!
3. **ВНИМАНИЕ!** Во избежание травм убедитесь, что ребенок находится на безопасном расстоянии, прежде чем раскладывать или складывать это изделие!
4. **ВНИМАНИЕ!** Не позволяйте ребенку играть с этим изделием!
5. **ВНИМАНИЕ!** Всегда используйте поддерживающую систему!
6. **ВНИМАНИЕ!** Перед использованием проверьте, правильно ли задействованы приспособления для крепления корзины от детской коляски, сиденья или автомобильного детского кресла!

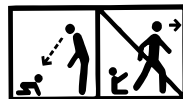

- 7. ВНИМАНИЕ!** Данный продукт не подходит для бега или скольжения!
- 8. ВНИМАНИЕ!** Никакой дополнительный матрас / подушка не должны быть добавлены.
- 9. ВНИМАНИЕ!** Всегда пользуйтесь ремнем между ног в комбинации с поясным ремнем! Во избежание травм от выпадения или выскальзывания ребенка, всегда пользуйтесь плечевыми ремнями!
- 10. ВНИМАНИЕ!** Хранить вдали от огня!
- 11. ВНИМАНИЕ!** Люлька для новорожденного подходит для использования с самого рождения!
- 12. ВНИМАНИЕ!** Люлька для новорожденного предназначена для ребенка, который не умеет сидеть без посторонней помощи, переворачиваться и не умеет вставать на четвереньки. Максимальный вес ребенка: 9 кг.
- 13. ВНИМАНИЕ!** Изображения на титульном листе и внутри руководства являются примерами и могут отличаться от реального изделия.
- 14. ВНИМАНИЕ!** Не перевозите новорожденного ребенка в корзине коляски!
- 15. ВНИМАНИЕ!** Использовать только на плоской горизонтальной твердой и сухой поверхности
- 16. ВНИМАНИЕ!** Не оставлять других детей играть без присмотра возле люльки
- 17. ВНИМАНИЕ!** Не использовать, если какая-либо часть люльки сломана, порвана или отсутствует.
- 18. ВНИМАНИЕ! При использовании автокресла:**
Данное автокресло не заменяет люльку или кроватку. Если нужно уложить ребенка спать, то его следует поместить в подходящую люльку или детскую кроватку.
- EN 1888-2:2018+A1:2022 / EN 1466:2014/AC:2015**

Фото 1

КОМПЛЕКТАЦИЯ

- | | | | |
|--------------------------------------|---------|------------------------------------------|---------|
| 1. Металлическая конструкция коляски | - 1 шт. | 9. Рюкзак для аксессуаров | - 1 шт. |
| 2. Корзина для покупок | - 1 шт. | 10. Люлька для новорожденного с матрасом | - 1 шт. |
| 3. Задние колеса | - 2 шт. | 11. Накидка люльки для новорожденного | - 1 шт. |
| 4. Передние колеса | - 2 шт. | 12. Адаптеры люльки | - 2 шт. |
| 5. Летнее сиденье | - 1 шт. | 13. Адаптеры автокресла | - 2 шт. |
| 6. Бампер | - 1 шт. | | |
| 7. Козырек | - 1 шт. | | |
| 8. Накидка для ног летнего сиденья | - 1 шт. | | |

УСТАНОВКА КОЛЯСКИ

1. Коляска в сложенном виде. (фото 2)
2. Открыть механизм блокировки, после этого поднять ручку вверх, пока не послышится щелчок и коляска не заблокируется. Всегда проверять блокировку рамы. Разложить сиденье и отрегулировать до нужного положения, пока не послышится щелчок.
3. Установить сиденье, как показано на фото 3. Просьба убедиться, что сиденье заблокировано на раме коляски после того, как послышится щелчок.
4. Чтобы снять сиденье с рамы, нужно нажать на кнопки с обеих сторон, затем потянуть его вверх (фото 4).
- 4). Чтобы повернуть сиденье в обратном направлении, нужно нажать на кнопки с обеих сторон и повернуть его в противоположном направлении, затем установить его на место. Просьба убедиться, что сиденье зафиксировано на раме после того, как послышится щелчок.
5. Снятие козырька - нажать на пластиковую часть в направлении, указанном на фото 4а, отстегнуть козырек, чтобы его снять.
6. Установить передние колеса, нажав их вверх до блокировки (фото 5). Убедиться, что они хорошо заблокированы. Чтобы их снять, нужно нажать кнопку на консоли и потянуть колесо вниз.
7. Установить задние колеса, как показано на фото 6. Чтобы их снять, нужно потянуть кнопку на задней оси и освободить колесо.
8. Складывание коляски с сиденьем, повернутым вперед - отрегулировать спинку вверх до 90° (фото 7а - шаг 1), поднять сиденье вместе с подножкой (шаг 2) и сдвинуть сиденье целиком назад (шаг 3). Коляска должна выгладеть так, как показано на фото «7б». Нажать пальцем 1 (фото 7с) в направлении стрелки, затем, удерживая палец, повернуть ручку в направлении стрелки 2, коляска должна сложиться. (фото 7d) Застегнуть механизм блокировки сбоку рамы.
9. Складывание коляски с сиденьем, повернутым назад - отрегулировать спинку назад до конца (фото 8а/б). Управлять механизмом так, как показано на фото «7с», пока коляска не будет полностью сложена (фото 7d). Застегнуть механизм блокировки сбоку рамы.

- 10.** Ремни безопасности - при использовании летней люльки **ОБЯЗАТЕЛЬНО** установить детские ремни безопасности! Прикрепить плечевые и поясные ремни, вставить их в центральную застежку (фото 9). Отрегулировать длину ремней безопасности, потянув за пряжки. Чтобы разблокировать ремни, нужно нажать кнопку на центральной пряжке.
- 11.** Функция блокировки передних колес - при передвижении коляски по грубым и неровным поверхностям можно использовать функцию движения по прямой, нажав на кнопку блокировки передних колес наружу. Чтобы разблокировать передние колеса, нужно нажать на кнопку блокировки внутрь (фото 10a/b).
- 12.** Чтобы установить коляску на одном месте, нужно использовать тормоза задних колес, нажав на педаль тормоза, расположенную на задней оси (фото 10в). Чтобы отпустить тормоз, нужно поднять педаль тормоза ногой. Всегда нажимать на тормоз, когда коляска остановлена.
- Внимание! Тормоз не гарантирует оптимального удержания на крутых склонах! Поэтому никогда не оставлять коляску на наклонной поверхности, если в ней сидит или лежит ребенок!**
- ПРЕДУПРЕЖДЕНИЕ!** Тормоз используемой коляски является одним из видов парковочного устройства. Чтобы задействовать тормоз, нужно учитывать, что коляска не должна двигаться. Аккуратно нажать на педаль тормоза, слегка подталкивая коляску вперед и назад, чтобы синхронизировать работу тормозного устройства и более надежно задействовать тормозной механизм.
- 13.** Можно отрегулировать спинку в 3 положениях, потянув ручку вверх, чтобы разблокировать механизм, расположенный на спинке, и установить ее в нужное положение (фото 11).
- ВНИМАНИЕ!** Если попытаться отрегулировать спинку, не разблокировав ее, и приложить к ней большое усилие, механизм блокировки деформируется, что не подлежит гарантийному ремонту!
- 14.** Регулировка подножки - Чтобы изменить положение подножки, нужно нажать одновременно на кнопки и отрегулировать (фото 12a). **ВНИМАНИЕ! Несоблюдение этого указания приведет к повреждению фиксаторов и не подлежит возврату по гарантии!**
- 15.** Чтобы изменить (снять) положение козырька, необходимо потянуть вниз его верхнюю часть в нужное положение. (Фото 12б)
- 16.** Установить бампер. Чтобы снять бампер, нужно нажать на кнопки с обеих сторон и потянуть. (Фото 13)
- 17.** При желании можно прикрепить накидку для ног к сиденью, установив подножку и пристегнув к козырьку.
- 18.** Можно отрегулировать высоту ручки (4 положения), нажав на кнопку механизма и переместив ее вверх или вниз. (Фото 14)

ЛЮЛЬКА ДЛЯ НОВОРОЖДЕННОГО

ВНИМАНИЕ, для правильной подготовки люльки для новорожденного ребенка после извлечения из транспортировочной коробки выполнить следующие действия:

1. Поставить люльку на удобный стол, снять матрас и тканевую подстилку.
2. Нажав на дно, взять ремешки натяжителей и потянуть их к внешней стороне люльки до ограничителей. (Фото 16)
3. Положить тканевую подстилку и матрас.
4. Поднять козырек вверх до щелчка (фото 15). Регулировка выполняется вперед и назад, как показано на фото.
5. Установить люльку на коляску, убедившись, что адаптеры расположены и закреплены в предусмотренных для этого отверстиях в раме (фото 17a). Щелчок означает, что люлька зафиксирована. Чтобы снять, нужно одновременно нажать кнопки с обеих сторон люльки и потянуть вверх (фото 17b). Люльку для новорожденного следует устанавливать только лицом к родителям.
6. Положить накидку для ног, пристегнув при помощи молнии и кнопок к люльке.

ВНИМАНИЕ, всегда проверять надежность крепления люльки, после чего заблокировать, осторожно потянув вверх и в сторону.

УСТАНОВКА АВТОКРЕСЛА

1. Установка автокресла – вставить адаптеры (входят в набор) в отверстия с обеих сторон рамы коляски, учитывая разницу между левой и правой стороной (фото 19). Щелчок означает, что адаптеры заблокированы.
2. Установить кресло на раму повернутым в направлении, противоположном движению, надавить на него, пока не послышится щелчок. Убедиться, что кресло хорошо установлено.
3. Снять кресло, одновременно нажав на красные кнопки с обеих сторон и потянув его вверх (фото 19). Другой вариант снять кресло вместе с адаптерами, одновременно нажав на кнопки на адаптерах и потянув соответственно вверх (фото 18).

УХОД И ОБСЛУЖИВАНИЕ

1. Для чистки металлических деталей протрите влажным полотенцем и хорошо высушите сухим полотенцем.
2. Для чистки пластмассовых деталей используйте полотенце, воду и мягкое моющее средство.
3. Для чистки деталей из текстиля используйте средство для чистки обивки.
4. При хранении коляски никогда не оставляйте сверху другие предметы!
5. Всегда высушивайте и проветривайте коляску, если она промокла!
6. Периодически чистите оси колес и пластмассовые элементы.
7. Всегда чистите оси колес и пластмассовые элементы после использования коляски на песке или других запыленных покрытиях!
8. **НЕ СМАЗЫВАЙТЕ** оси колес или другие подвижные части коляски! Только очищайте их!
9. Периодически проверяйте на предмет наличия ослабших или поврежденных частей, и, если такие имеются, немедленно замените их новыми!

WICHTIG! SORGFÄLTIG LESEN UND ZUM SPÄTEREN NACHSCHLAGEN AUFBEWAHREN.

DE

SICHERHEITANFORDERUNGEN

1. Dieser Kinderwagen ist für Kinder mit einem Gewicht von bis zu 22 kg oder bis zu einem Alter von 4 Jahren geeignet, je nachdem, was zuerst eintritt!
2. Die Körpergröße des Kindes im Kinderwagen sollte 104 cm nicht überschreiten!
3. Verwenden Sie die Parkvorrichtung, wenn Sie den Wagen nicht mit der Hand halten!
4. Lassen Sie den Kinderwagen auch mit aktivierter Parkvorrichtung nicht an einer Steigung stehen!
5. Beim Hineinsetzen oder Herausnehmen des Kindes aus dem Kinderwagen muss die Parkvorrichtung aktiviert werden!
6. Der Einkaufskorb ist mit maximal 2 kg belastbar!
7. Jegliche Last, die am Griff und/oder der Rückseite der Rückenlehne und/oder der Seite des Kinderwagens angebracht ist, beeinträchtigt die Stabilität des Kinderwagens! Maximale Zuladung der Zubehörtasche 1 kg. Bringen Sie keine zusätzlichen Taschen oder Pakete an!
8. Überprüfen Sie den Wagen regelmäßig auf lose Teile! Inspizieren, warten und reinigen Sie den Wagen regelmäßig!
9. Der Kinderwagen ist für 1 Kind ausgelegt!
10. Vom Hersteller nicht zugelassenes Zubehör darf nicht verwendet werden!
11. Es dürfen nur vom Hersteller/Vertreiber gelieferte oder empfohlene Ersatzteile verwendet werden!
12. Stellen Sie sicher, dass der Sicherheitsgurt richtig angelegt ist!
13. Der Kinderwagen muss immer unter Aufsicht eines Erwachsenen benutzt werden!
14. Lassen Sie das Kind nicht im Kinderwagen spielen oder daran hängen!
15. Lassen Sie das Kind nicht im Kinderwagen stehen!
16. Lassen Sie das Kind nicht auf dem Sitz oder der Stufe stehen!
17. Verwenden Sie den Kinderwagen nicht auf unebenen Flächen, in der Nähe von Feuer oder anderen gefährlichen Orten!
18. Verwenden Sie den Kinderwagen nicht auf Treppen und Rolltreppen!
19. Klappen Sie den Kinderwagen zusammen, bevor Sie Treppen hinauf- oder hinuntergehen. Das Besteigen des Kinderwagens auf Treppen, Gehwegen und anderen Hindernissen mit dem Kind durch Drücken des Griffs führt zu dessen Verformung und unterliegt nicht der Garantieleistung!
20. Das Einstellen der Rückenlehne sollte nur von einer Person durchgeführt werden, die mit den Regeln für diese Tätigkeit aus der Anleitung vertraut ist!
21. Zusätzliches Gepäck im Wagen kann dessen Instabilität verursachen!
22. Die Person, die den Wagen aufbaut, muss mit dessen Funktionen vertraut sein!
23. Das Griffreitt kann nicht als Tragegriff verwendet werden!
24. Das Fahrgestell dieses Fahrzeugs ist mit der Tragetasche „ARIA“ und dem Autositz „ARIA Luxe“ kompatibel.
25. Dieser Kinderwagen ist für den Gebrauch ab der Geburt konzipiert. Bei Neugeborenen sollten Sie die am weitesten zurückgelehnte Position der Rückenlehne nutzen. Ein Neugeborenes ist nicht in der Lage, alleine zu sitzen und den Kopf hochzuhalten. Deshalb bei Kindern unter 6 Monaten die Rückenlehne nicht im Sitzen fixieren!
26. Entfernen Sie vor der ersten Verwendung des Produkts alle Werbematerialien sowie die Vorrichtungen, mit denen sie am Produkt befestigt wurden!
27. Stellen Sie die Tragewanne nicht in die Nähe einer offenen Flamme oder anderer starker Hitzequellen!
28. Die Tragegriffe und der Boden der Tragewanne sollen regelmäßig auf Zeichen von Beschädigung oder Abnutzung überprüft werden!
29. Überprüfen Sie vor Tragen oder Anheben der Tragewanne, ob sich der Griff in der richtigen Trageposition befindet - das Sonnenverdeck muss aufgeklappt sein und einen Winkel von 90° zur Horizontalen bilden!
30. Stellen Sie vor Tragen oder Anheben der Tragewanne den Boden auf die niedrigste Position ein;
31. Der Kopf des Kindes in der Tragewanne sollte nie tiefer liegen als der Körper des Kindes!

WARNUNGEN

1. **WARNUNG!** Lassen Sie das Kind niemals unbeaufsichtigt!
2. **WARNUNG!** Stellen Sie sicher, dass alle Sperrvorrichtungen vor der Verwendung aktiviert sind!
3. **WARNUNG!** Um Verletzungen zu vermeiden, stellen Sie sicher dass sich das Kind in sicherer Entfernung befindet, bevor Sie dieses Produkt auf- oder zuklappen!
4. **WARNUNG!** Lassen Sie kein Kind mit diesem Produkt spielen!
5. **WARNUNG!** Verwenden Sie immer das Rückhaltesystem!
6. **WARNUNG!** Prüfen Sie vor Gebrauch, ob die Befestigungsvorrichtungen für den Kinderwagenkorb, den Sitz oder den Autositz richtig eingearastet sind!



- 7. WARNUNG!** Dieses Produkt ist nicht zum Laufen oder Skaten geeignet!
- 8. WARNUNG!** Fügen Sie keine zusätzliche Matratze/Auflage hinzu.
- 9. WARNUNG!** Verwenden Sie den Sicherheitsgurt zwischen den Beinen immer in Kombination mit dem Beckengurt! Um Verletzungen durch Herunterfallen oder Ausrutschen des Kindes zu vermeiden, verwenden Sie immer die Schultergurte!
- 10. WARNUNG!** Von Feuer fernhalten!
- 11. WARNUNG!** Der Korb für Neugeborene ist für die Verwendung ab der Geburt des Babys gemacht!
- 12. WARNUNG!** Der Korb für Neugeborene ist für ein Kind geeignet, das sich nicht ohne Hilfe aufsetzen, umdrehen und sich nicht auf Händen und Knien aufrichten kann. Höchstgewicht des Kindes: 9 kg.
- 13. WARNUNG!** Die Abbildungen auf der Titelseite und in der Anleitung sind beispielhaft und können vom tatsächlichen Produkt abweichen.
- 14. WARNUNG!** Verwenden Sie den Korb für Neugeborene nicht als Babytrage!
- 15. WARNUNG!** Nur auf einem festen, waagerechten, trockenem Untergrund verwenden!
- 16. WARNUNG!** Lassen Sie andere Kinder nicht unbeaufsichtigt in der Nähe der Tragetasche spielen!
- 17. WARNUNG!** Verwenden Sie die Tragetasche nicht, wenn Teile gebrochen oder eingerissen sind oder fehlen!
- 18. WARNUNG! Bei Verwendung des Autositzes:**
Dieser Autositz ersetzt weder eine Wiege noch ein Schlafbett. Wenn Ihr Kind schlafen soll, sollte es in einem geeigneten Laufstall oder Kinderbett untergebracht werden.
- EN 1888-2:2018+A1:2022 / EN 1466:2014/AC:2015**

Bild 1

TEILE

- | | | | |
|------------------------------------------|-----------|----------------------------------------------|-----------|
| 1. Metallstruktur des Wagens | - 1 Stck. | 9. Tasche für Zubehör | - 1 Stck. |
| 2. Einkaufskorb | - 1 Stck. | 10. Korb für Neugeborene mit Matratze | - 1 Stck. |
| 3. Hinterräder | - 2 Stck. | 11. Abdeckung für einen Korb für Neugeborene | - 1 Stck. |
| 4. Vorderräder | - 2 Stck. | 12. Korbadapter | - 2 Stck. |
| 5. Sommerkorb (Sitz) | - 1 Stck. | 13. Adapter für den Sitz | - 2 Stck. |
| 6. Griffbrett | - 1 Stck. | | |
| 7. Baldachin | - 1 Stck. | | |
| 8. Abdeckung für die Beine im Sommerkorb | - 1 Stck. | | |

AUFKLAPPEN DES KINDERWAGENS

1. Zusammengeklappte Ansicht des Kinderwagens. (Foto 2)
2. Öffnen Sie den Verriegelungsmechanismus und heben Sie dann den Griff an, bis Sie ein „Klicken“ hören und der Kinderwagen verriegelt. Überprüfen Sie immer, ob der Rahmen verriegelt ist. Öffnen Sie den Sitz und stellen Sie ihn in die gewünschte Position ein, bis er einrastet.
3. Platzieren Sie den Sitz wie in Bild 3 gezeigt. Bitte stellen Sie sicher, dass der Sitz am Kinderwagengestell verriegelt ist, nachdem Sie ein „Klick“-Geräusch hören.
4. Um den Sitz vom Rahmen zu entfernen, drücken Sie die Knöpfe auf beiden Seiten des Sitzes und ziehen Sie ihn dann nach oben (Foto 4). Um den Sitz in die entgegengesetzte Richtung zu drehen, drücken Sie die Knöpfe auf beiden Seiten des Sitzes, drehen Sie ihn in die entgegengesetzte Richtung und setzen Sie ihn dann ein. Bitte achten Sie darauf, den Sitz am Rahmen zu verriegeln, nachdem Sie das „Klick“-Geräusch hören.
5. Entfernen des Baldachins – drücken Sie den Kunststoffteil in die in Foto 4a gezeigte Richtung und lösen Sie den Baldachin, um ihn zu entfernen.
6. Montieren Sie die Vorderräder, indem Sie sie nach oben drücken, bis sie einrasten (Foto 5). Überprüfen Sie, ob sie richtig verriegelt sind. Zum Entfernen drücken Sie den Knopf an der Konsole und ziehen das Rad nach unten.
7. Platzieren Sie die Hinterräder wie in Foto 6 gezeigt. Zum Entfernen ziehen Sie den Knopf an der Hinterachse und lassen das Rad los.
8. Klappen Sie den Kinderwagen mit dem Sitz nach vorne zusammen – stellen Sie die Rückenlehne auf 90° ein (Foto 7a – Schritt 1), heben Sie den Sitz zusammen mit der Fußstütze an (Schritt 2) und verschieben Sie die gesamte Sitzlehne (Schritt 3). Der Wagen sollte wie auf Foto „7b“ aussehen. Drücken Sie mit Daumen 1 (Foto 7c) in Pfeilrichtung, halten Sie dann den Daumen fest und drehen Sie den Griff in Pfeilrichtung 2. Der Kinderwagen sollte zusammenklappen. (Foto 7d) Befestigen Sie den Verriegelungsmechanismus an der Seite des Rahmens.
9. Den Kinderwagen mit dem Sitz nach hinten zusammenklappen – Rückenlehne ganz nach hinten verstellen (Foto 8a/b). Betätigen Sie den Mechanismus auf die gleiche Weise wie in Foto „7c“ gezeigt, bis der Kinderwagen vollständig zusammengeklappt ist (Foto 7d). Befestigen Sie den Verriegelungsmechanismus seitlich am Rahmen.

10. Sicherheitsgurte – bei der Nutzung des Sommerkorbes MÜSSEN Sie die Sicherheitsgurte des Kindes anlegen! Befestigen Sie die Schulter- und Beckengurte und legen Sie sie in das Zentralverschlusschloss (Fotos 9). Passen Sie die Länge der Sicherheitsgurte an, indem Sie an den Schnallen ziehen. Um die Sicherheitsgurte zu entriegeln, drücken Sie den Knopf am zentralen Gurtschloss.

11. Vorderrad-Sperrfunktion – beim Fahren des Kinderwagens auf rauem und unebenem Untergrund können Sie die Geradeaus-Option nutzen, indem Sie den Vorderrad-Sperrknopf nach außen drücken. Um die Vorderräder zu lösen, drücken Sie den Verriegelungsknopf nach innen (Foto 10a/b).

12. Um den Kinderwagen an einem Ort zu fixieren, betätigen Sie die Bremsen an den Hinterrädern, indem Sie das Bremspedal an der Hinterachse betätigen (Foto 10c). Um die Bremse zu lösen, heben Sie das Bremspedal mit dem Fuß an. Betätigen Sie immer die Bremse, wenn der Wagen steht.

Aufmerksamkeit! An steilen Hängen garantiert die Bremse keinen optimalen Halt! Stellen Sie den Kinderwagen daher niemals auf einer geneigten Fläche ab, während ein Kind im Kinderwagen sitzt oder liegt!

WARNUNG! Die Bremse des von Ihnen verwendeten Kinderwagens ist eine Art Feststellvorrichtung. Beachten Sie beim Betätigen der Bremse, dass sich der Wagen nicht bewegen darf. Treten Sie vorsichtig auf das Bremspedal und bewegen Sie gleichzeitig den Kinderwagen vorsichtig hin und her, um die Funktion der Bremsvorrichtung zu synchronisieren und den Bremsmechanismus sicherer zu machen.

13. Die Position der Rückenlehne lässt sich in 3 Positionen verstellen, indem man den Griff zum Entriegeln des Mechanismus auf der Rückseite nach oben zieht und in die gewünschte Position bringt (Foto 11).

AUFMERKSAMKEIT! Wenn Sie versuchen, die Rückenlehne zu verstellen, ohne sie zu entriegeln, und viel Kraft darauf anwenden, wird der Verriegelungsmechanismus verformt, was nicht von der Garantie abgedeckt ist!

14. Einstellen der Stufe – Um die Position der Stufe zu ändern, drücken Sie gleichzeitig die Tasten und stellen Sie sie ein (Foto 12a). **AUFMERKSAMKEIT! Die Nichtbeachtung dieser Anweisung führt zu Schäden an den Befestigungselementen und unterliegt nicht der Gewährleistungserstattung!**

15. Um die Position des Baldachins zu ändern (zu entfernen), fassen Sie seinen oberen Teil und ziehen Sie ihn nach unten in die gewünschte Position. (Foto 12b)

16. Montieren Sie das Griffbrett für das Kind. Um das Griffbrett zu entfernen, drücken Sie die Knöpfe auf beiden Seiten des Griffbretts und ziehen Sie daran. (Foto 13)

17. Befestigen Sie bei Bedarf abschließend die Fußabdeckung am Sitz, indem Sie die Trittstufe einstecken und am Baldachin befestigen.

18. Sie können die Höhe des Griffs (vier Positionen) einstellen, indem Sie den Knopf am Mechanismus drücken und ihn nach oben oder unten bewegen. (Foto 14)

BABYKORB

ACHTUNG: Für die richtige Vorbereitung des Babykorbes, nachdem Sie diesen aus der Transportbox genommen haben, führen Sie die folgenden Schritte durch:

1. Stellen Sie den Korb auf einen bequemen Tisch und nehmen Sie die Matratze und die Stoffmatte ab.

2. Während Sie auf den Boden drücken, fassen Sie die Spanngurte und ziehen Sie diese bis zum Anschlag der Außenseite des Korbes. (Abb. 16)

3. Legen Sie die Matratze und die Stoffmatte wieder auf.

4. Heben Sie den Metallteil des Sonnenschutzes an, bis dieser hörbar einrastet (Abb. 15). Die Verstellung erfolgt vorwärts und rückwärts, wie in der Abbildung gezeigt ist.

5. Bringen Sie den Korb am Kinderwagen an, und achten Sie darauf, dass die Adapter in den dafür vorgesehenen Öffnungen im Rahmen sitzen und befestigt werden (Abb. 17a). Hörbares Einrasten bedeutet, dass der Korb fixiert ist. Zum Abbau drücken Sie gleichzeitig die Knöpfe auf beiden Seiten des Korbes und ziehen Sie nach oben (Abb. 17b). Der Babykorb sollte nur so angebracht werden, dass das Baby den Eltern zugewandt ist.

6. Zum Schluss fixieren Sie die Fußdecke durch Reißverschlüsse und Knöpfe am Korb.

VORSICHT: Prüfen Sie immer den festen Sitz und die Verriegelung des Babykorbes, indem Sie diesen leicht nach oben und zur Seite ziehen.

ANBRINGUNG DES KINDERAUTOSITZES

1. Anbringung des Kinderautositzes - Setzen Sie die Adapter (im Set enthalten) in die Öffnungen auf beiden Seiten des Kinderwagengestells ein und beachten Sie dabei den Unterschied zwischen linker und rechter Seite (Abb. 19). Hörbares Einrasten bedeutet, dass die Adapter verriegelt sind.

2. Bringen Sie den Sitz entgegen der Fahrtrichtung auf dem Gestell an und drücken Sie diesen, so dass diesen hörbar einrastet. Stellen Sie sicher, dass der Sitz richtig angebracht ist.

3. Bauen Sie den Sitz ab, indem Sie gleichzeitig die roten Knöpfe auf beiden Seiten drücken und diesen nach oben ziehen (Abb. 19). Eine weitere Möglichkeit, den Sitz zusammen mit den Adaptern abzubauen, ist, die Knöpfe an den Adaptern gleichzeitig zu drücken und entsprechend nach oben zu ziehen (Abb. 18).

PFLEGE UND WARTUNG

1. Zum Reinigen der Metallteile diese mit einem feuchten Tuch abwischen und mit einem trockenen Tuch gründlich trocknen.

2. Zur Reinigung der Kunststoffteile verwenden Sie ein Tuch, Wasser und ein mildes Reinigungsmittel.

3. Zur Reinigung der Textilteile verwenden Sie einen Polsterreiniger.

4. Stellen Sie niemals andere Gegenstände auf den eingelagerten Kinderwagen!

5. Trocknen und lüften Sie den Kinderwagen immer, wenn er nass wird!

6. Reinigen Sie regelmäßig die Radachsen und Kunststoffelemente.

7. Reinigen Sie immer die Achsen der Räder und die Kunststoffelemente, nachdem Sie den Kinderwagen auf Sand oder anderen staubigen Untergründe benutzt haben!

8. Radachsen oder die anderen beweglichen Teile des Wagens NICHT EINFETTEN! Nur reinigen!

9. Kontrollieren Sie regelmäßig auf lose oder beschädigte Teile und ersetzen Sie diese durch neue Teile!

¡IMPORTANTE! LEA DETENIDAMENTE Y GUÁRDELO PARA FUTURAS CONSULTAS.

ES

REQUERIMIENTOS DE SEGURIDAD

1. ¡El presente cochecito está destinado a niños hasta un peso máximo de 22 kg o de edad hasta los 4 años, dependiendo del evento que ocurra primero!
2. ¡La altura del menor instalado en el cochecito no debe superar los 104 cm!
3. ¡Active el Sistema de estacionamiento si no está sosteniendo el cochecito con la mano!
4. ¡No deje el cochecito en superficies inclinadas incluso si ha activado el sistema de estacionamiento!
5. ¡Active siempre el sistema de estacionamiento al colocar y retirar al niño del cochecito!
6. ¡La cesta de equipaje tiene una capacidad de carga máxima de 2 kg!
7. ¡Cualquier carga colocada o fijada al manillar y/o tablero, respaldo y/o laterales del cochecito puede afectar a su estabilidad! ¡La carga máxima en el bolsillo de la capota no debe exceder de 1 kg! ¡No coloque bolsas o paquetes adicionales!
8. ¡Compruebe periódicamente por sí haya piezas sueltas en el cochecito! ¡Verifique, mantenga y limpie el carro regularmente!
9. El cochecito está diseñado para llevar 1 niño!
10. ¡No se debe utilizar accesorios diferentes a los aprobados por el fabricante!
11. ¡Debe utilizar repuestos o componentes que van en conjunto o estén suministrados por el fabricante/distribuidor!
12. ¡Asegúrese de que el cinturón de seguridad esté bien colocado y ajustado!
13. ¡Es fundamental que el cochecito sea utilizado siempre bajo la supervisión de un adulto!
14. ¡No permita que el niño juegue en el cochecito o se cuelgue del mismo!
15. ¡No deje que el niño se ponga de pie mientras esté instalado en el cochecito!
16. ¡No deje que el niño se ponga de pie en el asiento o en el reposapiés!
17. ¡No use el cochecito en superficies irregulares, cerca del fuego u otros lugares peligrosos!
18. ¡No utilice el cochecito en escaleras convencionales o eléctricas!
19. Pliegue el cochecito antes de subir y bajar unas escaleras. ¡Subir el cochecito por escaleras, aceras y otros obstáculos con el niño instalado, empujarlo por la manija podrá provocar su deformación y restringir la cobertura servicio de garantía!
20. ¡El ajuste del respaldo deberá ser manejado o manipulado únicamente por un adulto familiarizado con estas reglas para poder utilizarlas durante su aplicación!
21. ¡Cualquier equipaje adicional que se deje en el cochecito puede hacer que se vuelva inestable!
22. ¡La persona que monta el cochecito debe estar familiarizada con sus funciones!
23. ¡El barral no se puede utilizar como asa de transporte!
24. El chasis de este cochecito es compatible con el moisés "ARIA", también con el asiento de vehículo „ARIA Luxe“.
25. Este cochecito está diseñado para recién nacidos. ¡Para un bebé recién nacido debe utilizar la posición más baja del respaldo! Un niño recién nacido no puede sentarse sin ayuda tampoco puede mantener su cabeza erguida. ¡Por lo tanto, no debe fijar el respaldo en posición de sentado para los niños menores de 6 meses!
26. Antes de usar el producto por primera vez, retire del mismo todos los materiales publicitarios, así como los dispositivos utilizados para fijarlos al producto.
27. Mantenga el cochecito fuera de llamas abiertas o cualquier otra fuente de ignición;
28. Los asas de transporte y el fondo del moisés deben pasar inspecciones periódicas para poder detectar cualquier daño o signo de desgaste;
29. antes de transportar o levantar el moisés, verifique que el asa esté insertado en la posición correcta, y esté correctamente bloqueado; la capota debe estar extendida formando el ángulo de giro de 90° con la horizontal.
30. Antes de transportar o levantar el moisés, debe ajustar la base a la posición más baja;
31. La cabeza del niño instalado en el moisés nunca debe quedar inclinada a un nivel inferior al del cuerpo del niño;

ADVERTENCIA

1. **ADVERTENCIA!** ¡Nunca deje al niño desatendido!
2. **ADVERTENCIA!** ¡Asegúrese de que todos los dispositivos de bloqueo estén enganchados antes de su uso!
3. **ADVERTENCIA!** ¡Para evitar lesiones, asegúrese de mantener alejado al niño al desplegar y plegar este producto!
4. **ADVERTENCIA!** ¡No deje que el niño juegue con este producto!
5. **ADVERTENCIA!** ¡Utilice siempre el sistema de sujeción!
6. **ADVERTENCIA!** ¡Verifique que el cuerpo del cochecito o la unidad del asiento o los dispositivos de fijación del asiento del automóvil estén correctamente acoplados antes de su uso!

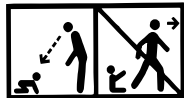

7. ¡**ADVERTENCIA!** ¡Este producto no es apto para correr o deslizarse/patinar!
8. ¡**ADVERTENCIA!** No coloque un colchón/almohadilla adicionales a partir de los recomendados por el fabricante!
9. ¡**ADVERTENCIA!** ¡Use siempre el cinturón ajustado en la parte inferior sobre las caderas en combinación con el cinturón de regazo! ¡Para evitar lesiones como consecuencia de caídas o resbalones, mantenga al niño sujeto con el arnés en todo momento!
10. ¡**ADVERTENCIA!** ¡Manténgase alejado del fuego!
11. ¡**ADVERTENCIA!** El moisés está diseñado para recién nacidos.
12. ¡**ADVERTENCIA!** Cochecito de moisés para bebé recién nacido está diseñado para menores que no pueden sentarse sin ayuda, darse la vuelta y no pueden levantarse con las manos y las rodillas. Peso máximo del niño: 9 kg.
13. ¡**ADVERTENCIA!** Las imágenes en la portada y las que figuran en las instrucciones son de un ejemplo y pueden diferir respecto al producto real.
14. ¡**ADVERTENCIA!** ¡No lleve al bebé en el moisés!
15. ¡**ADVERTENCIA!** Utilizar solamente sobre un superficie firme, horizontal, nivelada y seca!
16. ¡**ADVERTENCIA!** No dejar a otros niños jugar desatendidos cerca del capazo!
17. ¡**ADVERTENCIA!** No utilizar si falta cualquier parte o está rota o está desgarrada!
18. ¡**ADVERTENCIA!** **Al usar el asiento para el automóvil:**

Esta silla de coche no reemplaza una cuna o una cama. Si su hijo necesita dormir, debe colocarlo en un capazo, cuna o cama adecuados.

EN 1888-2:2018+A1:2022 / EN 1466:2014/AC:2015

Imagen 1

PIEZAS

1. Bastidor metálico del cochecito	- 1 ud.	8. Cubrepiés en el moisés de verano	- 1 ud.
2. Cesta de equipaje	- 1 ud.	9. Mochila para accesorios	- 1 ud.
3. Ruedas traseras	- 2 uds.	10. Moisés con colchón	- 1 ud.
4. Ruedas delanteras	- 2 uds.	11. Recubrimiento del moisés	- 1 ud.
5. Transformador Asiento (moisés de verano)	- 1 ud.	12. Adaptadores para moisés	- 2 uds.
6. Barral	- 1 ud.	13. Adaptadores de la silla	- 2 uds.
7. Capota	- 1 ud.		

MONTAJE DEL COHECITO

1. El cochecito con vista de plegado. (Imagen 2)
2. Libere el mecanismo de bloqueo, levantando la manija hacia arriba hasta oír un "clic" y esta se bloqueará. Verifique siempre que el bastidor ha quedado bloqueado. Abra el cuerpo del asiento ajustándolo a la posición deseada hasta oír un "clic".
3. Arme la silla como se muestra en la imagen 3. Asegúrese de bloquear el asiento en el bastidor del cochecito al escuchar un "clic".
4. Para retirar el asiento del bastidor, debe presionar los botones laterales del asiento tirándolo hacia arriba (imagen 4). Para invertir el asiento, presione los botones que se encuentran a ambos lados girándolo en la dirección opuesta, después fíjelo en su lugar. Asegúrese de bloquear el asiento en el bastidor después de oír un sonido de "clic".
5. Retirada de la capota: empuje la pieza de plástico en la dirección que se muestra en la imagen 4a y suelte la capota para retirarla.
6. Instale los caños de las ruedas delanteras tirando las ruedas hacia arriba hasta que queden bloqueadas. (Imagen 5). Compruebe que ambas ruedas estén completamente bloqueadas. Para desmontar las ruedas, debe presionar el botón de liberación y retirar la rueda hacia abajo.
7. Instale las ruedas traseras como se muestra en la Imagen 6. Para desmontarlas, tire al mismo tiempo el botón del eje trasero y retire la rueda.
8. Cerrar el cuerpo de la silla de paseo instalado con el asiento orientado hacia adelante: ajuste el respaldo a la altura de los 90° (imagen 7a - paso 1), levante el asiento junto con el reposapiés (paso 2) levantando verticalmente todo el cuerpo del asiento hacia atrás (paso 3). El cochecito debe posicionarse como se muestra en la imagen "7b". Tire con el pulgar 1 (imagen 7c) en la dirección de la flecha, sosteniendo el pulgar y girando el agarrador en la dirección de la flecha 2. El cochecito debe quedar plegado (imagen 7d). Cierre el mecanismo de bloqueo ubicado en el extremo del bastidor.
9. Cerrar el cuerpo de la silla de paseo instalado con el asiento orientado hacia atrás: ajuste el respaldo completamente hacia atrás (imagen 8a/b). Deberá operar con el mecanismo de la misma manera que se muestra en la imagen "7c" hasta quedar la carriola completamente plegada (imagen 7d). Cierre el mecanismo de bloqueo ubicado en el extremo del bastidor.

10. Cinturones de seguridad: mientras utiliza el moisés de verano, ¡ES OBLIGATORIO sujetar al niño con el arnés! Introduzca los conectores del arnés (las correas de regazo y de hombros) en la hebilla central de bloqueo (Imagen 9). Ajuste los cinturones de seguridad a la longitud adecuada deslizándolos a través de los pasa cintas. Para desbloquear las cinturas presione el botón de la hebilla central.

11. Función bloqueo de las ruedas delanteras: Si la carriola debe pasar por superficies rugosas e irregulares y no esté trazando una línea recta, la alineación se puede ajustar para corregir el problema activando la barra de bloqueo de las ruedas delanteras tirándola hacia afuera. Para desbloquear las ruedas delanteras, tire hacia adentro la barra de bloqueo (Imagen 10a/b).

12. Para detener la carriola inmóvil, debe activar los frenos de las ruedas traseras pisando la barra del freno ubicado en el eje trasero (Imagen 10c). Para desactivar el freno, levante con el pie la barra del freno. Siempre debe activar el freno mientras el cochecito esta inmóvil.

¡Precaución! ¡Activar el freno no garantiza un funcionamiento óptimo en pendientes pronunciadas! ¡Por lo tanto, nunca deje la carriola en una superficie inclinada con el niño instalado o acostado en este!

¡ADVERTENCIA! El freno del cochecito que está utilizando es un tipo de freno de estacionamiento. Para activar el freno, tenga en cuenta que el cochecito no debe estar en movimiento. Presione suavemente la barra del freno, mientras al mismo tiempo balancea suavemente la carriola hacia adelante y hacia atrás para sincronizar el funcionamiento del dispositivo de frenado y hacer que el mecanismo de frenado sea más seguro.

13. El respaldo se puede ajustar en 3 posiciones tirando hacia arriba la manija desbloqueo del mecanismo ubicado en la parte trasera del respaldo colocando el ángulo de reclinado en la posición deseada. (Imagen 11).

¡ADVERTENCIA! ¡Si intenta ajustar el respaldo sin desbloquearlo aplicando mucha fuerza, el mecanismo de bloqueo se deformará y no estará objeto a reparación de garantías!

14. Ajuste de reposapiés - Para cambiar la posición del reposapiés, debe presionar al mismo tiempo las palanquillas laterales y sin soltarlas ajustar a la altura deseada (Imagen 12a). **¡ATENCIÓN! ¡El incumplimiento de esta instrucción provocará daños en los sujetadores y no estarán objeto de reembolso de los costes de garantías!**

15. Para cambiar (extender) la posición de la capota debe sujetarla por la parte superior y extender hasta la posición deseada. (Imagen 12b)

16. Instale el barral para el menor. Para retirar el barral, presione los botones laterales y retírelo. (Imagen 13)

17. Si lo desea, coloque finalmente la cubrepies para el asiento insertándolo bajo el reposapiés y abrochándolo a la capota.

18. Podrá ajustar la altura de la manija (4 posiciones) presionando el botón en el mecanismo y moviéndolo hacia arriba o hacia abajo (Imagen 14).

MOISÉS PARA BEBÉS

ATENCIÓN: Para conseguir una instalación correcta del moisés, tras sacarlo del cajón embalaje, debe realizar los siguientes pasos:

1. Coloque el moisés sobre una mesa cómoda y retire el colchón y el forro de tela.
2. Apretando la base de la cuna, sujete las correas de los tensores y tírelos hacia el exterior del cuerpo moisés hasta los tapones. (Imagen 16)
3. Encaje el forro de tela y vuelve a colgar el colchón.
4. Extiende por la parte metálica la capota hasta oír un clic (Imagen 15). Su ajuste en la posición deseada se corrige hacia adelante o hacia atrás como se muestra en la imagen.
5. Instale el moisés en el bastidor, asegurándose de que los adaptadores estén colocados y fijados en los orificios en los lugares designados en el armazón (Imagen 17a). El sonido de clic significa que el moisés del cochecito está fijado correctamente. Para desmontarlo, presione a la vez los ambos botones laterales ubicados en el moisés del cochecito tirándolo hacia arriba (Imagen 17b). El moisés debe instalarse únicamente orientado hacia los padres.
6. Por último, coloca el cubrepíes y fíjalo con cremallera y botones al moisés.

PRECAUCIÓN: Siempre debe comprobar si después de fijar el moisés el mismo está sujeto correctamente tirándolo suavemente hacia arriba y hacia un lado.

INSTALACIÓN DE LA SILLA DE COCHE

1. Instalación de la silla de coche: inserte los adaptadores (incluidos en el conjunto) en los orificios en ambos lados del armazón del cochecito, teniendo en cuenta la diferencia entre el dedicado para el lado izquierdo y derecho. (Imagen 19) El sonido de "clic" significará que los adaptadores están bloqueados.
2. Coloque el asiento en el armazón en la dirección opuesta al movimiento presionándolo hasta oír un clic. Asegúrese de que la silla esté correctamente instalada.
3. Desmonte la silla presionando a la vez los botones rojos de sus ambos lados y tire hacia arriba (imagen 19). Otra opción es desmontar la silla junto con los adaptadores: presione a la vez los botones de los adaptadores y tire hacia arriba en consecuencia (imagen 18).

CUIDADO Y MANTENIMIENTO

1. Para limpiar las partes metálicas utilice un paño humedecido, secándolos bien con un paño seco.
2. Para limpiar las partes de plástico utilice una toalla, agua y un detergente suave.
3. Para limpiar superficies textiles, utilice limpiador de material tapicería tela.
4. ¡No coloque ningún objeto sobre el cochecito mientras no lo esté utilizando y queda guardado!
5. ¡Si el cochecito se moja, séquelo y manténgalo en un lugar ventilado!
6. Realizar periódicamente limpieza de los ejes de rotación y los elementos plásticos.
7. ¡Siempre limpiar los ejes de rotación y los elementos plásticos después de usar el cochecito sobre arena u otras superficies polvorientas!
8. **¡NO LUBRIQUE** los ejes de rotación u otras partes móviles del carro! ¡Límpialos!
9. ¡Examine periódicamente las piezas para verificar que no haya sueltas o dañadas y, si faltan piezas o si hay piezas dañadas, reemplácelas inmediatamente con unas nuevas!

Didis Ltd.

Bulgaria, Shumen, 6 Trakia-iztok Street
Phone: +359 54 850 830
e-mails: home.market@didis-ltd.com;
export@didis-ltd.com

Дидис ООД

България, Шумен, "Тракия-изток" 6
Тел. +359 54 850 830
e-mails: home.market@didis-ltd.com;
export@didis-ltd.com