

**ВАЖНО! ЗАПАЗЕТЕ ТАЗИ ИНСТРУКЦИЯ ЗА БЪДЕЩИ СПРАВКИ**

## **ИНСТРУКЦИЯ ЗА УПОТРЕБА НА ДЕТСКА ИГРАЧКА ТРИКОЛКА „БОЛИД”**

**BOLIDE**

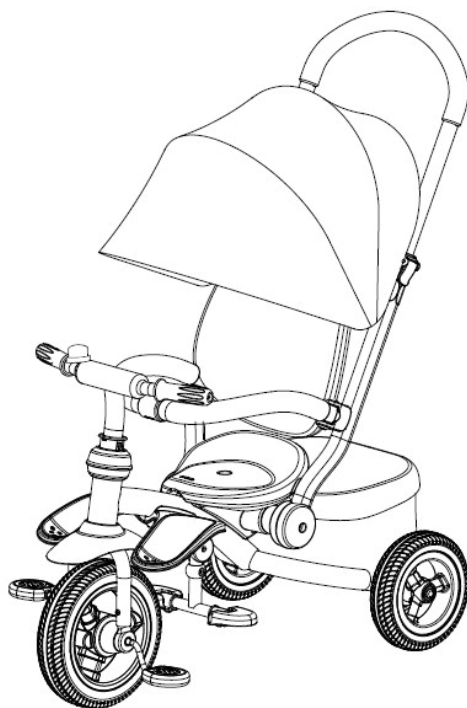

Този продукт с марка **chipolino** е произведен в съответствие с изискванията на директивата на Европейския парламент и Съвета 2009/48/ЕО „Безопасност на детските играчки”, на Наредбата за съществените изисквания и оценяване на съответствието на играчките, на Наредбата за маркировка на съответствието и на приложимите за този продукт европейски стандарти

**ЗА ОСИГУРЯВАНЕ БЕЗОПАСНОТО ИЗПОЛЗВАНЕ НА ТОЗИ ПРОДУКТ, СПАЗВАЙТЕ ПРЕДУПРЕЖДЕНИЯТА, УКАЗАНИЯТА И ПРЕПОРЪКИТЕ ОТ ТАЗИ ИНСТРУКЦИЯ!**

**ВАЖНО! ОСНОВНИ ПРЕДУПРЕЖДЕНИЯ!**

- ❖ **ВНИМАНИЕ!** ДА СЕ УПОТРЕБЯВА САМО ПОД ПРЯК НАДЗОР ОТ ВЪЗРАСТЕН!
- ❖ **ВНИМАНИЕ!** ТАЗИ ИГРАЧКА НЯМА СПИРАЧКА!
- ❖ **ВНИМАНИЕ!** ДА СЕ ИЗПОЛЗВА ОТ ДЕЦА НА ВЪЗРАСТ НАД 1,5 ГОДИНИ И ТЕГЛО НА ДЕТЕТО МАКСИМУМ 25 kg.!
- ❖ **ВНИМАНИЕ!** ДА НЕ СЕ ИЗПОЛЗВА ОТ ДЕЦА НАД 25 kg, ПОРАДИ ОПАСНОСТ ОТ ПРЕТОВАРВАНЕ НА КОНСТРУКЦИЯТА НА ИГРАЧКАТА!
- ❖ **ВНИМАНИЕ!** ПРЕДИ ДА ИЗПОЛЗВАТЕ ИГРАЧКАТА, ЗАПОЗНАЙТЕ ДЕТЕТО С НАЧИНА НА УПОТРЕБА И С ПРАВИЛАТА ЗА БЕЗОПАСНОСТ.
- ❖ **ВНИМАНИЕ!** ИЗПОЛЗВАЙТЕ ИГРАЧКАТА САМО ПО ПРЕДНАЗНАЧЕНИЕ.
- ❖ **ВНИМАНИЕ!** ИЗПОЛЗВАЙТЕ ИГРАЧКАТА САМО ПРЕЗ ДЕНЯ НА РАВНИ ОБЕЗОПАСЕНИ ПЛОЩАДКИ И НА БЕЗОПАСНО РАЗСТОЯНИЕ ОТ УЛИЦИ И ПЪТНИ ПЛАТНА, ПО КОИТО СЕ ДВИЖАТ АВТОМОБИЛИ.
- ❖ **ВНИМАНИЕ!** ЗА ДА ИЗБЕГНЕТЕ ОПАСНОСТТА ОТ НАРАНЯВАНЕ, ОТСТРАНЯВАЙТЕ ДРЪЖКАТА ЗА РОДИТЕЛСКИ КОНТРОЛ ВИНАГИ, КОГАТО ДЕТЕТО САМО УПРАВЛЯВА ИГРАЧКАТА!
- ❖ **ВНИМАНИЕ!** ПАЗЕТЕ ОТ ОГЪН И ДРУГИ ИЗТОЧНИЦИ НА ТОПЛИНА!
- ❖ Сглобяването на ИГРАЧКАТА да се извършва САМО от възрастен!
- ❖ **НЕ** допускайте присъствието на деца под 3 години, преди да сте сглобили ИГРАЧКАТА напълно, за да избегнете достъп до дребни и разглобени части!
- ❖ Тази ИГРАЧКА триколка е предназначена САМО за едно дете!
- ❖ **НЕ** позволявайте деца да бутат триколката!
- ❖ Тази ИГРАЧКА **НЕ** е подходяща за тичане или пързалане!
- ❖ **НЕ** използвайте ИГРАЧКАТА, ако установите, че има липсващи или повредени части.
- ❖ **НЕ** позволявайте на детето да стои изправено на поставката за крачетата или на седалката, за да избегнете нараняване.
- ❖ Детето трябва да носи обувки при използване на ИГРАЧКАТА!
- ❖ **НЕ** поставяйте на ИГРАЧКАТА допълнително връзки и аксесоари, за да избегнете риска от задушаване!
- ❖ **НЕ** поставяйте в коша за багаж повече от 0,5 kg товар.
- ❖ **НЕ** поставяйте предмети или багаж на кормилото и дръжката за родителски контрол, за да предотвратите риска от увреждане на детето, вследствие на претоварване, нарушаване на равновесието и преобръщане на ИГРАЧКАТА!
- ❖ Спазвайте указанията за допустимото максимално налягане на гумите! Винаги преди ползване на триколката проверявайте налягането! Налягането на гумите **НЕ** трябва да надвишава **3 Bar (50 P.S.I.)!**
- ❖ При съхранение и транспортиране **НЕ** поставяйте вещи и тежки предмети върху ИГРАЧКАТА, за да не повредите конструкцията ѝ.
- ❖ Да **НЕ** се използва друго превозно средство за придвижване на ИГРАЧКАТА чрез издърпване!
- ❖ **НЕ** позволявайте, както на детето, което ползва ИГРАЧКАТА, така и на децата в близост до нея, да пипат с ръце колелата и/или да поставят в тях предмети!
- ❖ Да се използва далеч от реки, басейни, стълби или прелятия!
- ❖ **НЕ** правете промени или модификации по конструкцията на ИГРАЧКАТА! При необходимост се свържете с търговеца или оторизиран сервис за консултация и ремонт.
- ❖ **НЕ** използвайте резервни части и други компоненти, които не са доставени от производителя! Производителят не поема отговорност за безопасността в случай, че са използвани резервни части, различни от оригиналните за одобрения тип или препоръчани от него.
- ❖ Дръжте найлоновите опаковки далеч от деца, за да избегнете риска от задушаване!



























## ХАРАКТЕРИСТИКА НА ПРОДУКТА

Това е функционална ИГРАЧКА, която е предназначена да създаде първоначални умения на Вашето дете, свързани с управлението и координацията на движенията на ръце и крака при самостоятелно управление на триколка или велосипед.

**ВНИМАНИЕ!** Отстранете дръжката за родителски контрол, когато сте напълно убедени, че детето може да кара и управлява триколката без чужда помощ.

- ❖ ИГРАЧКАТА е подходяща за деца на възраст над 1,5 години с тегло до 25 kg.
- ❖ Когато детето управлява ИГРАЧКАТА, то я задвижва, посредством педалите;
- ❖ Когато ИГРАЧКАТА се бутва от възрастен, детето поставя крачетата си върху поставката за крачета;
- ❖ Предпазен борд;
- ❖ Регулируема облегалка на седалката;
- ❖ Подвижна долна поставка за крачета;
- ❖ Горна поставка за крачета;
- ❖ Регулируем сенник;
- ❖ Приспособление за паркиране;
- ❖ Кош за багаж.

## ОСНОВНИ ЧАСТИ

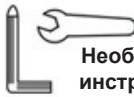
A		G		M	
B		H		N	1  2 
C		I	1  2 	O	
D		J		P	
E		K		Q	1  2 
F	1  2  3  4  5  6 	L		R	
 <p>Необходими инструменти</p>					

A	Рама	F-5	M6x45 винт	M	Задна ос
B	Предна вилка	F-6	Скоба	N-1	Калник
C	Задни колела	G	Кормило	N-2	Винт
D	Предно колело	H	Облегалка	O	Седалка
E	Долна част на дръжката за родителски контрол	I-1	Заден кош за багаж	P	Предпазен борд
F-1	Винт M6x30	I-2	Подложка на седалката	Q-1	Части 1 за паркиращо устройство
F-2	Глуха гайка M6	J	Горна част на дръжката за родителски контрол	Q-2	Части 2 за паркиращо устройство
F-3	Уплътнителна подложка - 6 mm	K	Сенник	R	Горна поставка за крачета
F-4	Винт	L	Долна поставка за крачета		

## СГЛОБЯВАНЕ И МОНТИРАНЕ

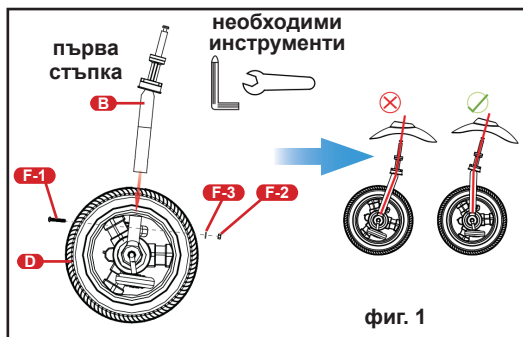

1. Поставете **предната вилка (B)** към **предното колело (D)**.

**Забележка:** Моля, обърнете внимание на положението на вилката при сглобяването ѝ към рамата.

2. Фиксирайте с винт (M6x30), уплътнителна подложка 6 mm и глуха гайка M6.

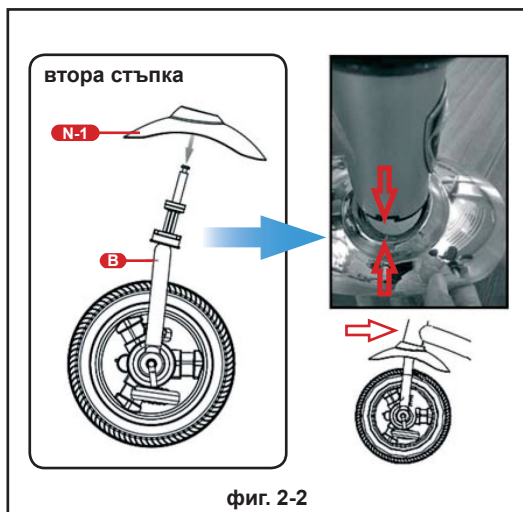

3. Поставете **калника (N)** към тръбата на предната вилка, като ориентирате по-късата му страна в посока напред, а по-дългата - към рамата. Натиснете внимателно надолу, докато калникът опре в рамената на вилката (фиг. 2-2).
4. Поставете **предната тръба на рамата (A)** към тръбата на вилката. Ориентирайте изпъкналата част от калника към жлеба от тръбата на рамата, както е показано на фиг. 2-2.

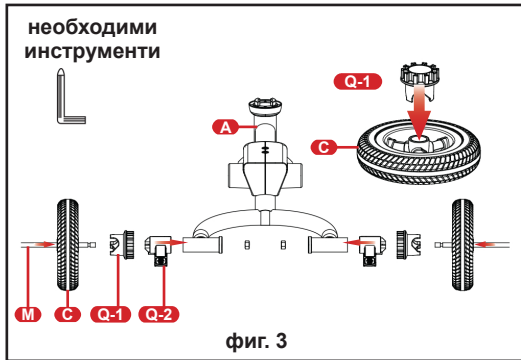

5. Поставете **части 2** за паркиращо устройство (**Q-2**) към задните тръби на **рамата А**. (фиг.3)
6. Поставете **части 1** за паркиращо устройство (**Q-1**) към задните колела **С**. (фиг.3)
7. Поставете всяка една от **задните оси (М)** към задните колела, както е показано на **фиг. 3**.
8. Така сглобените задни колела поставете към задните тръби на рамата, към монтираните вече **части 2** за паркиращо устройство.
9. Фиксирайте задните колела към рамата с **глухи гайки F-2**.

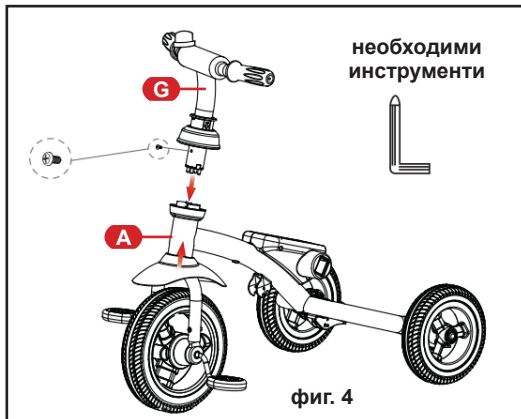

10. Отстранете винта от **кормилото (G)**.
11. Поставете колчето на кормилото към тръбата на рамата, така че отворите от тръбите на кормилото и рамата да съвпадат (фиг. 4).
12. Фиксирайте с винта.

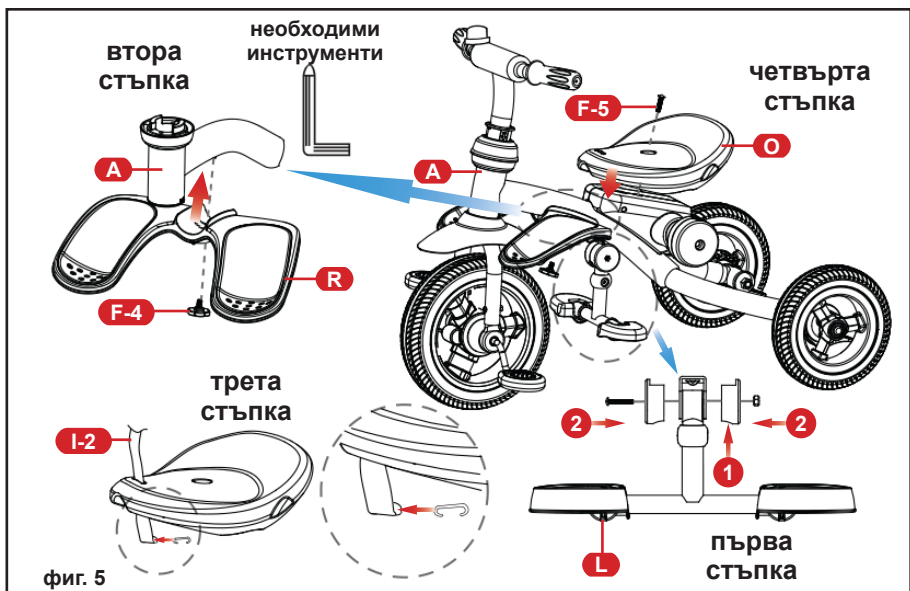

13. **Фиг. 5 – Първа стъпка:**  
Отстранете винта, гайката и пластмасовите накрайници от **долната поставка за крачета (L)**. Поставете долната поставка за крачета към съответното място от тръбата на рамата, така че отворите от поставката и тръбата на рамата да съвпаднат. Фиксирайте с пластмасовите накрайници, винта и гайката.
14. **Фиг. 5 – Втора стъпка:**  
Поставете **горната поставка за крачета (R)** към съответното място от тръбата на рамата, така че отворите от поставката и тръбата на рамата да съвпаднат. Фиксирайте с **винт (F-4)**.
15. **Фиг. 5 – Трета стъпка:**  
Отстранете **скобата (F-6)** от колана на **подложката за седалка (I-2)**. Прокарайте колана през отвора от горната част на **седалката (O)**, след което отново поставете скобата (F-6) на колана.
16. **Фиг. 5 – Четвърта стъпка:**  
Монтирайте седалката на съответното място от рамата на триколката като фиксирате с **винт M6x45**.

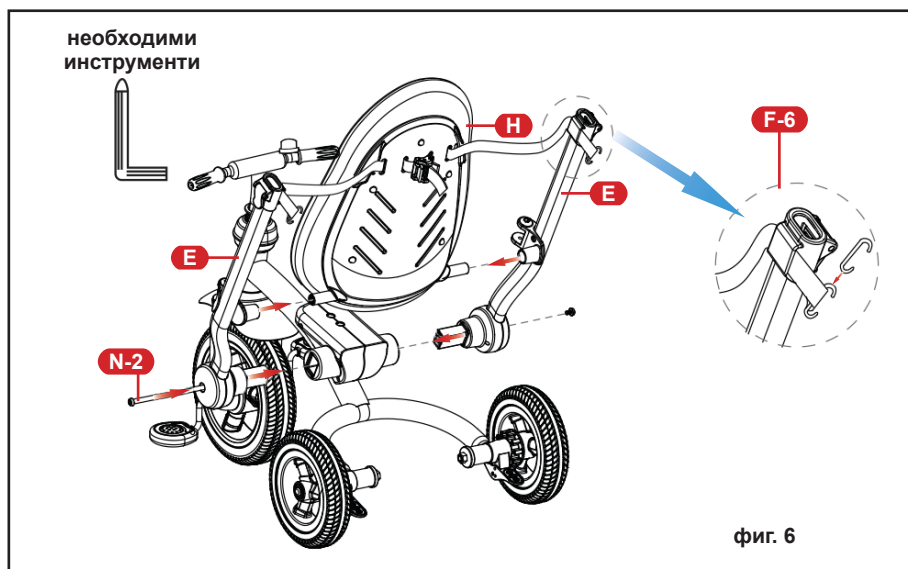

17. Вмъкнете тръбата на **лявата долна част на дръжката за родителски контрол (E)** в отвора от тръбата на рамата под седалката (фиг.6).
18. Вмъкнете тръбата от **облегалката (H)** в отвора на лявата долна част на дръжката за родителски контрол (фиг.6).
19. Вмъкнете тръбата на **дясната долна част на дръжката за родителски контрол (E)** в отвора от тръбата на рамата под седалката (фиг.6).
20. Вмъкнете тръбата от **облегалката** в отвора на дясната долна част на дръжката за родителски контрол (фиг.6).
21. Фиксирайте с **винт (N-2)**, както е показано на фиг. 6.
22. Извадете **скобите (F-6)** от двата края на коланите (в задната част на облегалката). Прокарайте коланите през съответните отвори на тръбите от долната част на дръжката за родителски контрол, след което отново поставете скобите на коланите, както е показано на фиг. 6.

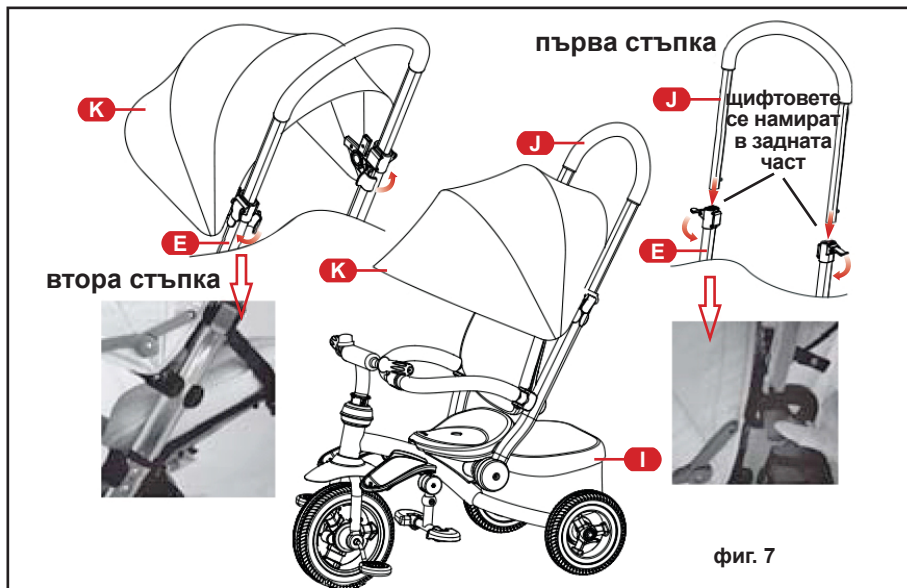

23. **ВНИМАНИЕ!** При монтиране на **горната част на дръжката за родителски контрол (J)** цифтовете трябва да останат в задната част на конструкцията (фиг.7 – Първа стъпка) . Повдигнете нагоре пластмасовия лост, разположен на тръбите на долната част на дръжката за родителски контрол. Вмъкнете тръбите от **горната част на дръжката за родителски контрол (J)** към отворите от тръбите на долната част на дръжката. Натиснете пластмасовия лост надолу, за да затегнете (фиг.7 – Първа стъпка).
24. Разтворете пластмасовите скоби от **сенника (К)**. Поставете сенника върху тръбите на долната дръжка за родителски контрол и затворете скобите (фиг.7 – Втора стъпка). За да отстраните сенника, отворете двете скоби и отстранете сенника от триколката.

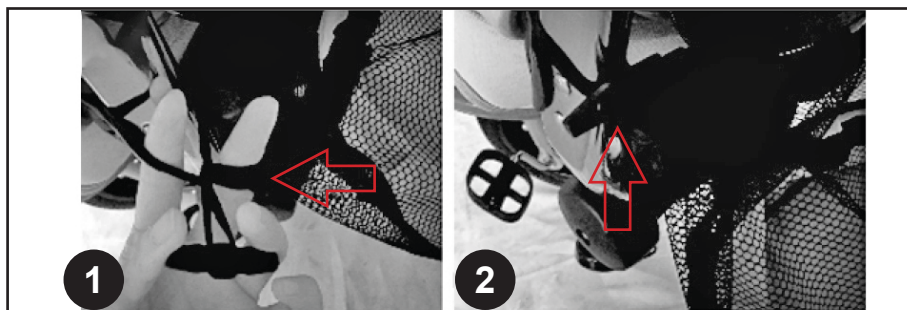

фиг. 8

25. Поставете **задния кош за багаж (I-1)** към задната част от рамата на триколката. Фиксирайте коша посредством копчетата към страничните тръби на долната част на дръжката за родителски контрол, както е показано на фиг. 8-1 и фиг. 8-2.

**ВНИМАНИЕ!** Не поставяйте в коша за багаж повече от 0,5 kg товар. Претоварването ще наруши стабилността на триколката и ще застраши безопасността на детето в нея!



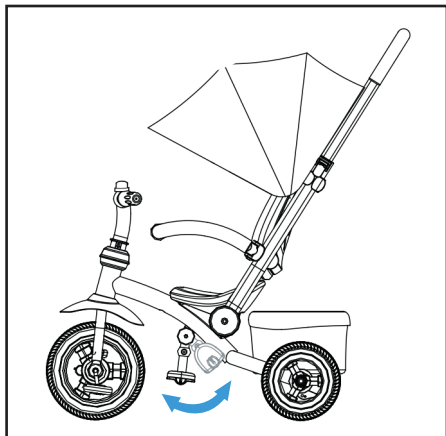

**фиг. 9**

Поставката за крачетата може да приберете навътре към рамата като натиснете щифта и преместите поставката нагоре, докато чуete щракване и се фиксира (фиг. 9).

За да ползвате поставката за крачетата, натиснете щифта и я придвижете в посока надолу, докато чуete щракване и се фиксира. Разтворете двете степенки, както е показано на фиг. 9.

Когато управлявате триколката, използвайте поставката за крачетата разгъната, а когато триколката се управлява от детето, прибирайте поставката за крачетата навътре към рамата.

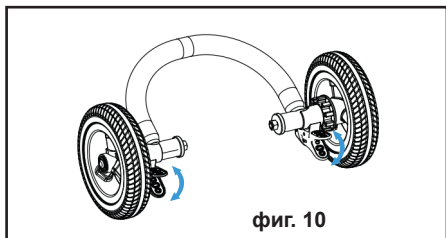

**фиг. 10**

Триколката има приспособления за паркиране, с които се блокират двете задни колела, съответно движението на триколката.

Натиснете с крак надолу всеки един от двата педала на задните колела (фиг. 10), за да блокирате движението на триколката.

Повдигнете с крак нагоре педалите на всяко от колелата, за да освободите приспособленията за паркиране.

**ВНИМАНИЕ!** Когато триколката е в покой винаги използвайте паркиращите устройства! Не оставяйте триколката по наклонена повърхност, когато в нея има дете, дори и при задействано приспособление за паркиране.

**ВНИМАНИЕ!** Винаги преди да поставите или да отстраните детето от триколката трябва да задействате приспособлението за паркиране!

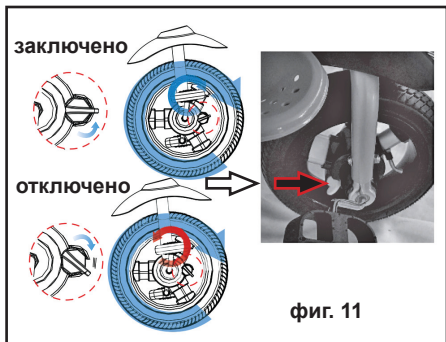

**фиг. 11**

Триколката има функция за блокиране на педалите. Това предотвратява вероятността детето да нарани краката си, когато триколката се управлява от възрастен.

Завъртете бутона за блокиране на педалите в позицията, показана на фиг. 11 „заклучено“, за да блокирате педалите.

Завъртете бутона за блокиране на педалите в позицията, показана на фиг. 11 „отключено“, за да освободите педалите и те отново да могат да се използват от детето.



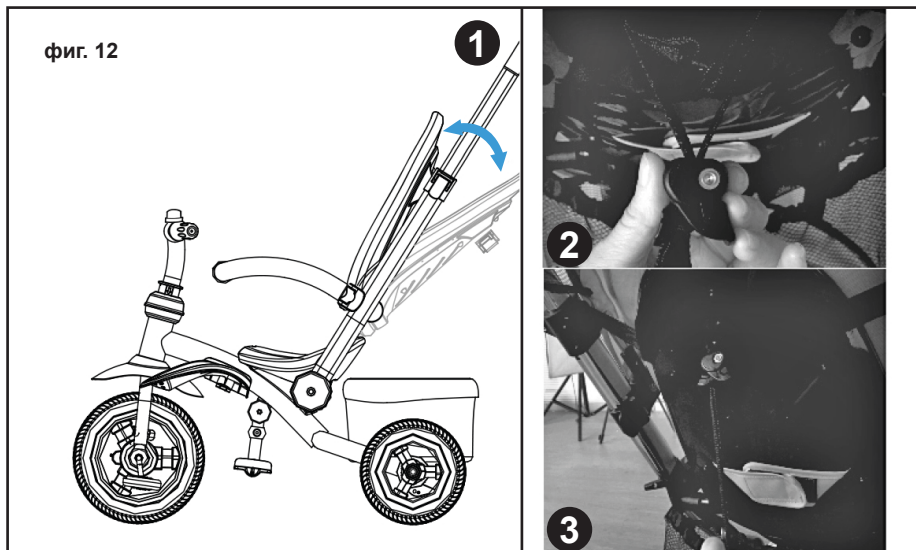

фиг. 12

Посредством механизъм на гърба на облегалката може да установявате различни позиции за гръбчето на детето (фиг. 12-1).

За да свалите облегалката в по-ниска позиция, стиснете с пръсти токата на механизма за регулиране (фиг. 12-2) и издърпайте токата надолу. Отпуснете токата, за да се фиксира желаното положение на облегалката.

За да установите облегалката в по-висока позиция, хванете края на колана, стиснете с пръсти токата и я придвижете нагоре (фиг.12-3) до желаната позиция. След това отпуснете токата, за да фиксирате избраното положение.

**ВНИМАНИЕ!** Позицията на облегалката не трябва да променяте, когато има дете в триколката. В случай, че решите да промените позицията, когато детето е в триколката, задължително детето не трябва да се опира на облегалката!

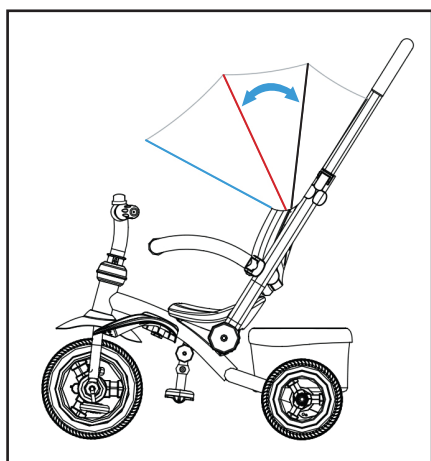

фиг. 13

Сенникът може да се разгъне или прибере, посредством лостчетата в двата му края.

За да разгънете сенника, издърпайте с ръка напред и натиснете двете лостчета надолу (фиг. 13).

За да приберете сенника, издърпайте двете лостчета нагоре.

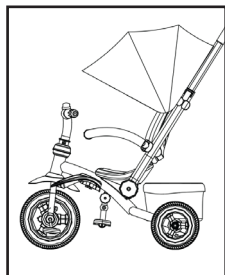

фиг. 14

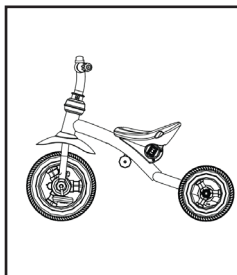

фиг. 15

На фиг. 14 е показана сглобената триколка, която да бъде управлявана от възрастен. Дръжката за родителски контрол и поставките за крачета могат да бъдат отстранени и детето напълно само може да управлява триколката.

На фиг. 15 е показана триколка, която може да бъде управлявана само от детето.

**ВНИМАНИЕ!** Отстранете дръжката за родителски контрол, когато сте напълно убедени, че детето може да кара и управлява триколката без чужда помощ.

## УКАЗАНИЯ ЗА ПРОФИЛАКТИКА И ПОДДРЪЖКА

- ❖ Периодично проверявайте изправността на отделните части.
- ❖ Не обливайте ИГРАЧКАТА с вода. Почиствайте с мека кърпа, навлажнена с вода или с неутрален течен препарат.
- ❖ Не почиствайте с агресивни препарати, съдържащи абразивни частици, амоняк, белина или спирт.
- ❖ Редовно смазвайте задвижващите механизми.
- ❖ Не използвайте по песъчливи терени.
- ❖ Не съхранявайте ИГРАЧКАТА в помещения с много топъл въздух или в близост до източници на топлина, за да не се деформира.
- ❖ Съхранявайте ИГРАЧКАТА на чисто и сухо място. Не излагайте на прякото въздействие на околната среда - слънце, дъжд, влага, или резки температурни промени!
- ❖ Винаги подсушавайте ИГРАЧКАТА, оставяйте я да изсъхне преди да я приберете за съхранение или да я използвате отново. Възможно е да се появи мухъл, ако съхранявате продукта влажен.
- ❖ При проблеми, свързани с нормалната експлоатация, се обръщайте за консултация или ремонт към оторизираните сервиси.

**Използвани материали:** пластмаса, метал, текстил.



TRKBLD02xxxxx/698

**CHIPOLINO**

---

България, Пловдив, ул. „Голямоконарско шосе“ № 1  
[www.chipolino.com](http://www.chipolino.com)